



Catalogo prodotti



Products catalogue



Каталог продукции



# Catalogo prodotti Products catalogue Каталог продукции

## DALLA QUALITÀ IL NATURALE SVILUPPO

Giunta al traguardo di cinquantacinque anni di attività nel settore della componentistica per la refrigerazione e il condizionamento dell'aria, CASTEL si è ormai affermata in tutto il mondo come produttore di componenti di qualità. Qualità che è il risultato di una filosofia aziendale che impronta ogni fase del ciclo produttivo ed è testimoniata sia dalla Certificazione del Sistema di Qualità Aziendale, ratificata da TUV SUD in conformità alla norma UNI EN ISO 9001:2015, sia dalle numerose certificazioni di prodotto, in conformità a Direttive Europee e a Marchi di Qualità europei ed extraeuropei. La qualità del prodotto si accompagna alla qualità del lavoro, eseguito utilizzando macchinari ed impianti ad elevato contenuto tecnologico, dotati degli standard di sicurezza e di tutela ambientale richiesti dalla legislazione vigente. CASTEL offre agli operatori dei settori refrigerazione e condizionamento dell'aria e alle industrie costruttrici prodotti collaudati per l'impiego con i fluidi frigorigeni HFC e HFO attualmente in uso nel mercato del freddo. Sulla base delle esperienze maturate nel campo della refrigerazione che utilizza fluidi fluorurati la Castel è orgogliosa di presentare sempre agli operatori dei settori refrigerazione e condizionamento dell'aria e alle industrie costruttrici due ampie linee di prodotti specificatamente realizzate e collaudate per operare su sistemi che utilizzano refrigeranti naturali: idrocarburi (fluidi HC) e anidride carbonica (R744).

## ЕСТЕСТВЕННОЕ РАЗВИТИЕ НА БАЗЕ КАЧЕСТВА

За пятьдесят пять лет своей деятельности в сфере производства комплектующих изделий для холодильных установок и систем кондиционирования воздуха компания CASTEL получила признание во всем мире как производитель высококачественной продукции. Качество является результатом философии компании, представленной на каждом этапе производственного процесса, и удостоверяется как системой сертификации качества компании, утвержденной Институтом промышленной сертификации для машиностроения на основании UNI EN ISO 9001:2008, так и многочисленными сертификатами качества продукции на основании Директив ЕС и европейскими и неевропейскими знаками качества. Качество изделия определяется качеством работ, которые выполняются с помощью высокотехнологичных машин и приспособлений, оборудованных в соответствии с требованиями действующих стандартов техники безопасности и законодательства по защите окружающей среды.

## FROM QUALITY OUR NATURAL DEVELOPMENT

Active in the industry of Refrigeration and Air Conditioning for fifty-five years, Castel is well-established all over the world as a manufacturer of quality products. Quality is the result of our business philosophy and has a special priority, in every step, all along the production cycle. Evidence of this Quality System approach are the Business Quality System Certification issued by TUV SUD according to UNI EN ISO 9001:2015 standard and several product certifications in conformity with European Directives and European and extra-European Quality Approvals. Labor quality matches product quality: manufacturing is carried out using high-tech machinery and systems that comply with safety and environmental protection standards currently in force. CASTEL offers to the Refrigeration and Air Conditioning Market and Manufacturers fully tested products suitable with HFC and HFO Refrigerants currently used in the Refrigeration & Air Conditioning Industry.

Based on the experience accrued in the refrigeration market that uses fluorocarbon fluids Castel is proud to present to operators of the Refrigeration and Air Conditioning Market and Manufacturers two wide ranges of products specifically designed and tested to operate on systems that use natural refrigerants: hydrocarbons (HC fluids) and carbon dioxide (R744).

Компания CASTEL предлагает предприятиям, занимающимся холодильными установками и кондиционированием воздуха, а также строительным организациям изделия, апробированные для эксплуатации с фреонами, фтор- и хлорсодержащими производными насыщенными углеводородами, которые в настоящее время применяются в качестве хладагентов в холодильной промышленности.

На основании накопленного опыта в холодильной промышленности, использующей фторированные жидкости, компания Castel с гордостью представляет предприятиям, занимающимся холодильными установками и кондиционированием воздуха, а также строительным организациям две новые линии продукции, специально изготовленные и испытанные для работы в системах, которые используют натуральные хладагенты: углеводороды (жидкие углеводороды) и углекислый газ (холодильный агент R744).

## CONDIZIONI GENERALI DI VENDITA

### Ordini

Gli ordini presuppongono da parte del cliente, l'accettazione integrale delle nostre condizioni di vendita elencate di seguito e non ci impegnano mai alle condizioni di acquisto dell'acquirente.

### Spedizioni

Le merci viaggiano a rischio e pericolo del cliente anche in caso di vendita "franco fabbrica".

### Imballi

Gli imballi sono fatturati al prezzo di costo e non sono accettati di ritorno.

### Consegne

I termini di consegna non sono impegnativi: non è quindi accettato alcun addebito di responsabilità o penalità per ritardi di consegna. Eventuali ritardi non danno diritto alla risoluzione del contratto.

### Pagamenti

I pagamenti devono essere effettuati presso la nostra sede. I ritardi di pagamento ci danno il diritto alla sospensione delle forniture e allo scioglimento dei contratti in corso.

### Reclami

In genere valgono solamente i reclami inoltrati presso la nostra sede entro dieci giorni dalla ricezione dei materiali. Eventuali difetti evidenti che si rivelassero durante l'uso e dopo lo scadere dei dieci giorni, saranno considerati secondo i termini del paragrafo "garanzia".

### Garanzia

Tutti i prodotti Castel sono garantiti per un periodo di 12 mesi. La garanzia riguarda tutti quei prodotti o parti di essi che risultino difettosi entro il periodo della garanzia stessa. Il cliente dovrà in questo caso, a sue spese, rimandare i materiali unitamente a una descrizione dettagliata dei difetti riscontrati. La garanzia non è riconosciuta, quando i difetti dei prodotti Castel risultino dovuti a errori del cliente o di terzi quali: installazioni errate, usi contrari alle indicazioni fornite dalla Castel, manomissioni. Per eventuali difetti o vizi dei propri prodotti, la Castel si impegna alla pura e semplice sostituzione degli stessi senza riconoscere, in nessun caso, diritti a rifusione di danni di qualsiasi specie. La Castel si riserva il diritto di apportare variazioni o modifiche ai propri prodotti senza preavviso ed in qualsiasi momento.

### Resi

Non si accettano restituzioni di merci che non siano state da noi esplicitamente autorizzate e non ci giungano in porto franco.

### Prezzi

Si intendono sempre per merce "franco fabbrica" e possono essere modificati in qualsiasi momento in funzione dei costi..

### Vertenze

Per qualsiasi vertenza è competente il Tribunale di Milano.

## APPLICAZIONE DELLA DIRETTIVA 2014/68/UE DEL PARLAMENTO EUROPEO E DEL CONSIGLIO, DEL 15 MAGGIO 2014, IN MATERIA D'ATTREZZATURE A PRESSIONE NEI CONFRONTI DEI PRODOTTI CASTEL PER REFRIGERAZIONE

La Direttiva 2014/68/UE (PED Recast) si applica alla progettazione, fabbricazione e valutazione di conformità delle attrezzature a pressione e degli insiemi con una pressione massima ammissibile "PS" superiore a 0,5 bar con l'esclusione dei casi elencati nell'Articolo 1, Paragrafo 2 della medesima Direttiva.

La rinnovata Direttiva PED Recast abroga la precedente Direttiva 97/23/CE, nello specifico:

- L'articolo 13 della Direttiva PED Recast, relativo alla classificazione delle attrezzature a pressione, è entrato in vigore dal 1° giugno 2015 e abroga l'Articolo 9 della precedente Direttiva PED
- -Tutti gli altri articoli della Direttiva PED Recast sono entrati in vigore dal 19 luglio 2016, abrogando tutti gli articoli della precedente direttiva PED. A partire da tale data, negli Stati membri della Comunità Europea, è diventata obbligatoria la commercializzazione unicamente di attrezzature a pressione marcate CE secondo la Direttiva PED Recast.

Ai fini dell'Articolo 2 della Direttiva PED Recast valgono le seguenti definizioni:

- **Attrezzature a pressione:** recipienti, tubazioni, accessori di sicurezza e accessori a pressione.
- **Recipiente:** un alloggiamento progettato e costruito per contenere fluidi in pressione.
- **Tubazioni:** i componenti di una condotta destinati al trasporto di fluidi, allorché essi sono collegati al fine di essere inseriti in un sistema a pressione.
- **Accessori di sicurezza:** i dispositivi destinati alla protezione degli apparecchi a pressione contro il superamento dei limiti ammissibili.
- **Accessori a pressione:** dispositivi aventi funzione di servizio e i cui alloggiamenti sono sottoposti a pressione; ad esempio: valvole solenoidi, rubinetti in genere, indicatori.
- **Insiemi:** varie attrezzature a pressione assiemate da un costruttore per costituire un tutto integrato e funzionante.

- **Pressione massima ammissibile (PS):** la pressione massima per la quale l'attrezzatura è progettata, specificata dal costruttore.
- **Temperatura minima / massima ammissibile (TS):** le temperature minima / massima per le quali l'attrezzatura è progettata, specificate dal costruttore.
- **Volume (V):** il volume interno di una camera compreso il volume dei raccordi alla prima connessione ed escluso il volume degli elementi interni permanenti.
- **Dimensione nominale (DN):** la designazione numerica della dimensione che è comune a tutti i componenti di un sistema di tubazioni
- **Fluidi:** i gas, i liquidi e i vapori allo stato puro e le loro miscele.

Nell'Articolo 4 e nel successivo Allegato II della Direttiva PED Recast le attrezzature a pressione sono classificate in categorie di rischio crescente dalla I alla IV in funzione di:

- Stato del fluido contenuto
- Classe di pericolosità del fluido contenuto
- Tipo di attrezzatura
- Dimensioni e potenziale energetico; V, DN, PS, PS x V, PS x DN

e devono soddisfare i Requisiti Essenziali di Sicurezza stabiliti nell'Allegato I della Direttiva PED Recast.

Le attrezzature a pressione aventi caratteristiche inferiori o pari ai limiti fissati ai punti 1.a, 1.b e 1.c e al punto 2 dell'Articolo 4 della Direttiva PED Recast non devono soddisfare i Requisiti Essenziali di Sicurezza stabiliti nell'Allegato I, ma devono essere progettati e fabbricati secondo una corretta prassi costruttiva in uso in uno degli Stati membri che assicurino la sicurezza di utilizzazione; tali attrezzature non devono recare la marcatura CE (Articolo 4, Paragrafo 3).

Nell'Articolo 13 della Direttiva Recast i fluidi sono classificati, in base alla loro pericolosità, in due gruppi:

- **Gruppo 1** che comprende sostanze e miscele, così come definite all'articolo 2, punti 7 e 8, del regolamento CE n. 1272/2008, classificate come pericolose a norma delle classi di pericolo fisico e per la salute di cui all'allegato I, parti 2 e 3 di tale regolamento. Al punto 1.a dell'Articolo 13 sono elencate 18 classi di fluidi pericolosi (esplosivi, infiammabili, comburenti, tossici).
- **Gruppo 2** che comprende sostanze e miscele non elencate al punto 1.a

**Tutti i prodotti Castel, elencati nella prima capitolo del catalogo, sono adatti all'impiego con fluidi refrigeranti appartenenti al Gruppo 2, classificati A1 nell'Annex E della norma EN 378-1:2016. Fra questi fluidi sono presenti i ben noti: R22, R134a, R404A, R407C, R410A, R507.**

Alcuni prodotti Castel, elencati nel primo capitolo del catalogo, sono adatti anche all'impiego con fluidi refrigeranti appartenenti al Gruppo 1, classificati A2L nell'Annex E della norma EN 378-1:2016.

I suddetti fluidi sono: R32, R1234yf.

I prodotti Castel, elencati nella seconda capitolo del catalogo, sono adatti all'impiego con fluidi refrigeranti appartenenti al Gruppo 1, classificati A3 nell'Annex E della norma EN 378-1:2016. Fra questi fluidi sono presenti i ben noti: R290, R600, R600a.

## APPLICAZIONE DELLA DIRETTIVA 2011/65/UE DEL PARLAMENTO EUROPEO E DEL CONSIGLIO, DELL'8 LUGLIO 2011, SULLA RESTRIZIONE DELL'USO DI DETERMINE SOSTANZE PERICOLOSE NELLE APPARECCHIATURE ELETTRICHE ED ELETTRONICHE NEI CONFRONTI DEI PRODOTTI CASTEL PER REFRIGERAZIONE

La Direttiva 2011/65/UE, meglio conosciuta come Direttiva RoHS 2 o RoHS-Recast (Restriction of Hazardous Substances), mira a proibire o limitare l'uso di determinate sostanze pericolose nelle apparecchiature elettriche ed elettroniche e al recupero e allo smaltimento ecologicamente corretto dei rifiuti d'apparecchiature elettriche ed elettroniche. La Direttiva 2011/65/UE, e successive modifiche apportate dalla Direttiva 2015/863/UE, sostituiscono la precedente Direttiva 2002/95/CE (RoHS) che è stata abrogata con effetto dal 3 gennaio 2013.

Le disposizioni della Direttiva RoHS 2 si applicano alle AEE (Apparecchiature Elettriche ed Elettroniche) che rientrano nelle Categorie 1, 2, 3, 4, 5, 6, 7, 10, 11 elencate nell'Allegato 1 della Direttiva medesima.

Le apparecchiature appartenenti alle categorie 1-"Grandi elettrodomestici" e 10-"Distributori automatici" sono dettagliate nell'Allegato 2 della Direttiva 2012/19/UE, RAEE-Recast, (rifiuti di apparecchiature elettriche ed elettroniche) che sostituisce la precedente Direttiva 2002/96/CE, abrogata dal 15 febbraio 2014. Negli elenchi dell'Allegato 2 sono presenti fra l'altro:

- Grandi apparecchi di refrigerazione
- Frigoriferi
- Congelatori
- Altri grandi elettrodomestici per la refrigerazione, la conservazione e il deposito degli alimenti
- Apparecchi per il condizionamento
- Altre apparecchiature per la ventilazione, l'estrazione dell'aria e il condizionamento
- Distributori di bevande calde, fredde, bottiglie e lattine

L'articolo 4 della Direttiva RoHS 2 prevede che le AEE immesse sul mercato, compresi i cavi e i pezzi di ricambio destinati alla loro riparazione, al loro riutilizzo, all'aggiornamento delle loro funzionalità al potenziamento delle loro capacità, non contengano le sostanze elencate nell'Allegato 2, così come modificato nella Direttiva 2015/863/UE, cioè:

- Piombo - (0,1%)
- Mercurio - (0,1%)
- Cadmio - (0,01%)
- Cromo esavalente - (0,1%)
- Bifenili polibromurati (PBB) - (0,1%)
- Etere di difenile polibromurato (PBDE) - (0,1%)
- Ftalato di bis(2-etil-esile) (DEHP) - (0,1%)
- Benzilbutilftalato (BBP) - (0,1%)
- Dibutilftalato (DBP) - (0,1%)
- Diisobutilftalato (DIBP) - (0,1%)

L'Allegato 3 prevede diverse esenzioni sulle restrizioni all'uso indicate nell'articolo 4 e Allegato 2. Fra le varie esenzioni previste sono di particolare interesse per il settore della refrigerazione/condizionamento le seguenti:

- Piombo come elemento di lega nell'acciaio contenente fino allo 0,35% di piombo in peso, alluminio contenente fino allo 0,4% di piombo in peso e leghe di rame contenenti fino al 4% di piombo in peso (esenzione prorogata sino al 21 luglio 2019)

La ditta Castel ha avviato da prima del 2005, anno di recepimento delle Direttive 2002/95/CE e 2002/96/CE da parte dello Stato Italiano, un'accurata indagine, congiuntamente con i propri fornitori, con lo scopo di individuare la presenza o meno delle sopradette sostanze pericolose sia nei propri prodotti sia nei propri processi produttivi e progressivamente eliminarle.

Al termine di quest'ampia analisi iniziale e di un continuo monitoraggio dei prodotti e dei processi, la ditta Castel è in grado di dichiarare che tutti i prodotti che fornisce ai propri clienti sono conformi alle restrizioni dell'uso di determinate sostanze pericolose, definite nella Direttiva 2001/65/UE.

Nello specifico i prodotti della ditta Castel:

1. Non contengono mercurio, cadmio, cromo esavalente, (PBB), (PBDE), (DEHP), (BBP), (DBP), (DIBP)
2. Contengono piombo come elemento di lega nell'acciaio, nell'alluminio e nelle leghe di rame entro i limiti di accettabilità previsti dall'Allegato 3 della Direttiva RoHS 2

La ditta Castel dichiara altresì che i tutti i prodotti forniti ai propri clienti, in quanto componenti/ricambi utilizzati in AEE non devono:

- essere marcati CE come richiesto nell'articolo 15 della Direttiva 2011/65/UE
- essere accompagnati da una Dichiarazione di Conformità redatta secondo l'Allegato 6 della medesima Direttiva.

come specificato nel Cap. 7 - par. Q7.3 e nel Cap. 8 - par. Q8.5 della Guida RoHS 2 FAQ pubblicata il 12/12/2012 dalla Commissione Europea

## APPLICAZIONE DEL REGOLAMENTO 1907/2006/CE DEL PARLAMENTO EUROPEO E DEL CONSIGLIO, DEL 18 DICEMBRE 2006, CONCERNENTE LA REGISTRAZIONE, LA VALUTAZIONE, L'AUTORIZZAZIONE E LA RESTRIZIONE DELLE SOSTANZE CHIMICHE (REACH) NEI CONFRONTI DEI PRODOTTI CASTEL PER REFRIGERAZIONE

Il Regolamento europeo 1907/2006/CE concernente la registrazione, la valutazione, l'autorizzazione e la restrizione delle sostanze chimiche, meglio noto con l'acronimo di REACH (Registration, Evaluation, Authorisation of Chemicals) è stato pubblicato sulla GUCE L136 del 29 maggio 2007 ed è entrato in vigore in tutta l'Unione Europea il 1° Giugno 2007. Tale Regolamento richiede la pre-registrazione e la registrazione delle sostanze chimiche prodotte o importate in Europa presso l'Agenzia europea per le sostanze chimiche (European Chemicals Agency - ECHA).

La ditta Castel si è prontamente attivata per approfondire i contenuti e le finalità della nuova legislazione con lo scopo di definire i ruoli che essa assume nella catena d'approvvigionamento e gli eventuali obblighi a cui deve adempiere, in conformità al Regolamento REACH.

La ditta Castel non è un "fabbricante" o un "importatore" di sostanze e quindi non deve ottemperare agli obblighi di pre-registrazione e/o registrazione.

La ditta Castel non è un "fabbricante" o un "importatore" di preparati e quindi non deve fornire ai clienti informazioni sulla registrazione delle sostanze contenute in essi né informazioni sulla sicurezza.

La ditta Castel non è un "fabbricante" o un "importatore" di articoli che rilasciano sostanze in condizioni d'uso normali o ragionevolmente prevedibili (Art. 7.1 del REACH) e quindi non deve ottemperare agli obblighi di pre-registrazione e/o registrazione di tali sostanze.

La ditta Castel, nei confronti dei propri fornitori, è un "utilizzatore a valle" di sostanze, preparati e articoli utilizzati nei propri processi produttivi e nei propri prodotti. La ditta ha avviato da tempo presso tutti i suoi fornitori di sostanze/preparati e articoli una raccolta d'informazioni per verificare che:

- siano a conoscenza dei contenuti e finalità del Regolamento REACH
- si siano attivati per adempiere agli obblighi di loro competenza previsti dal suddetto Regolamento
- ci assicurino la continuità delle loro forniture per il futuro

La ditta Castel, nei confronti dei suoi clienti, è un "fabbricante" di articoli e in tale ruolo è costantemente impegnata a verificare che nei suoi prodotti:

- non siano utilizzate in modo non conforme alla restrizione le sostanze soggette a restrizioni elencate nell'Allegato XVII, secondo quanto previsto dall'Art. 67. del REACH non siano presenti in concentrazioni superiori allo 0,1% peso/peso. (il limite dello 0,1% è relativo al peso totale dell'articolo) le sostanze estremamente problematiche, meglio note con l'acronimo di SVHC (Substance of Very High Concern) elencate nella Candidate List e nell'Authorisation List dell'Allegato XIV e contemporaneamente soddisfatte tutte le condizioni elencate nell'Art. 7.2 del REACH. Qualora si verifichi questa eventualità la ditta Castel si impegna a comunicarlo tempestivamente ai propri clienti, fornendo informazioni sufficienti per l'uso in sicurezza, secondo quanto previsto dall'Art. 33 del REACH. Per avere ulteriori informazioni circa la SVHC Candidate List aggiornata, suggeriamo ai nostri clienti di visitare il sito [http://echa.europa.eu/chem\\_data/candidate\\_list\\_table\\_en.asp](http://echa.europa.eu/chem_data/candidate_list_table_en.asp) dell'Agenzia Europea ECHA.

## APPLICAZIONE DEL REGOLAMENTO UE N° 517/2014 DEL PARLAMENTO EUROPEO E DEL CONSIGLIO, DEL 16 APRILE 2014, SUI GAS FLUORURATI AD EFFETTO SERRA (F-GAS) NEI CONFRONTI DEI PRODOTTI CASTEL PER REFRIGERAZIONE

Il Regolamento europeo UE No 517/2014 sui gas fluorurati ad effetto serra, meglio noto come Regolamento F-Gas, è stato pubblicato sulla GUCE L150 del 20 maggio 2014 ed è entrato in vigore in tutta l'Unione Europea il 1° gennaio 2015, abrogando il precedente Regolamento CE No 842/2006.

Il nuovo regolamento si articola su tre argomenti principali trattati nei seguenti capitoli:

- Capo II: Contenimento
- Capo III: Immissione in commercio e controllo dell'uso
- Capo IV: Riduzione della quantità di idrofluorocarburi immessa in commercio.

### Contenimento

L'articolo 4 prevede che gli operatori di apparecchiature contenenti gas fluorurati ad effetto serra in quantità pari o superiore a 5 tonnellate di CO2 equivalente devono assicurare controlli per verificare eventuali perdite. Le apparecchiature del settore condizionamento e refrigerazione da controllare sono: apparecchiature fisse di refrigerazione, apparecchiature fisse di condizionamento dell'aria, pompe di calore fisse, celle frigorifere di autocarri e rimorchi. Sono escluse dai controlli le apparecchiature ermeticamente sigillate contenenti F-Gas in quantità inferiore a 10 tonnellate equivalenti di CO2, purché etichettate come ermeticamente sigillate.

### Immissione in commercio e controllo dell'uso

Restrizioni all'immissione in commercio: l'articolo 11 prevede che, a decorrere dalle date indicate, sia vietata l'immissione in commercio dei prodotti e delle apparecchiature elencati nell'Allegato III. Le apparecchiature del settore condizionamento e refrigerazione sottoposte a tale divieto sono:

Descrizione prodotto	Data divieto
Frigoriferi e congelatori per uso domestico che contengono HFC con GWP $\geq$ 150	01/01/2015
Frigoriferi e congelatori per uso commerciale (apparecchiature ermeticamente sigillate) che contengono HFC con GWP $\geq$ 2500	01/01/2020
Frigoriferi e congelatori per uso commerciale (apparecchiature ermeticamente sigillate) che contengono HFC con GWP $\geq$ 150	01/01/2022
Apparecchiature fisse di refrigerazione contenenti HFC con GWP $\geq$ 2500, eccetto apparecchiature progettate per funzionare a T < -50 °C	01/01/2020
Sistemi di refrigerazione centralizzati multipack per uso commerciale con potenzialità nominale $\geq$ 40 kW che contengono HFC con GWP $\geq$ 150, eccetto circuiti primari di impianti a cascata dove è permesso l'utilizzo di HFC con GWP <1500.	01/01/2022
Apparecchiature mobili di climatizzazione (apparecchiature ermeticamente sigillate) che contengono HFC con GWP $\geq$ 150	01/01/2020

**Controllo dell'uso:** l'articolo 13 prevede che a decorrere dal 1 gennaio 2020 è vietato l'uso di HFC con GWP  $\geq$  2500 per l'assistenza e la manutenzione delle apparecchiature di refrigerazione con carica di refrigerante  $\geq$  40 tonnellate di CO<sub>2</sub> equivalente. La proibizione non si applica per apparecchiature progettate per funzionare a T < -50 °C. Il divieto è posticipato al 1 gennaio 2030 per HFC rigenerati con GWP  $\geq$  2500, etichettati in conformità all'articolo 12, e per HFC riciclati con GWP  $\geq$  2500, scaricati dalla stessa apparecchiatura su cui si fa manutenzione.

#### **Riduzione della quantità di idrofluorocarburi immessa in commercio**

L'articolo 15 prevede che la quantità di HFC che i produttori e gli importatori possono immettere ogni anno in commercio nell'Unione Europea non deve eccedere la quantità massima indicata nell'Allegato V. Facendo 100% la quantità massima permessa nel 2015, l'Allegato V prevede una riduzione progressiva della quantità massima commerciabile fino ad arrivare al 21% nel 2030. Dal 1 gennaio 2017 anche le apparecchiature di refrigerazione, condizionamento e pompe di calore precaricate con HFC possono essere messe in commercio unicamente se rientrano nelle quantità massime previste dall'Allegato V.

L'articolo 16 prevede che all'interno di questa quantità massima definita per anno la Commissione Europea assegni ai produttori in regola con il regolamento delle quote di immissione sul mercato di HFC.

Riteniamo che l'applicazione del Regolamento F-Gas porterà in breve tempo a grandi cambiamenti nei vari settori della refrigerazione e, seppure in minor misura, anche nel condizionamento dell'aria. L'impiego di due refrigeranti considerati primari nel settore della refrigerazione, l'R404A (GWP=3922 secondo AR4) e l'R507 (GWP=3985 secondo AR4) è destinato a ridursi drasticamente nel giro di pochi anni fino a sparire completamente. Lo stesso utilizzo dell'R134a (GWP=1430 secondo AR4) è destinato a ridursi considerando i cambiamenti in atto su refrigerazione domestica e condizionamento automotive. Anche l'utilizzo dei due refrigeranti tradizionalmente utilizzati in condizionamento, l'R407C (GWP=1774 secondo AR4) e l'R410A (GWP=2088 secondo AR4) è destinato a ridimensionarsi considerando le apparecchiature di climatizzazione citate nell'Allegato III del regolamento.

La ditta Castel si è prontamente attivata per approfondire i contenuti e le finalità della nuova legislazione con lo scopo di verificare la compatibilità dei propri prodotti con i nuovi fluidi refrigeranti che le maggiori case produttrici propongono come alternativa ai tradizionali HFC destinati alla proibizione.

Negli ultimi due anni la Castel ha già presentato due linee di prodotto specifiche per utilizzo con fluidi refrigeranti naturali: una linea di prodotto per CO<sub>2</sub>, con differenti pressioni di utilizzo, una linea di prodotto per idrocarburi (R290, R600, R600a)

Nel corso dell'anno 2015 la Castel ha, condotto con esito positivo, prove di compatibilità sui suoi prodotti standard, normalmente utilizzati con refrigeranti HFC tradizionali, con una serie di nuovi refrigeranti proposti come alternativi ai tradizionali, in particolare:

- HFC monocomponenti come R32
- HFO monocomponenti come R1234yf e R1234ze
- Miscele HFC/HFO come R448A, R449A, R450A, R452A

## GENERAL SALES CONDITIONS

### Orders

The purchaser confirms his fully acceptance of our "General Sales Conditions".

### Delivery

Goods travel at the risk of the buyer, even if delivery terms are "ex works". Customers will have to insure goods and case they wish.

### Packing

Disposable packing is included in the price and will not be credited if returned.

### Terms of Delivery

Terms are not mandatory and no charges for delay or responsibility will be accepted by the seller. Delay in deliveries will not be cause for contract resolutions.

### Terms of Payment

Remittances should be done to our Head Office only. In case of payment delays we reserve our right to interrupt or cancel the fulfilment of the pending orders.

### Notice of Claims

Claims concerning wrong deliveries of goods must be informed - by written - within ten (10) days from reception of delivery in the customer's warehouses.

### Guarantee

Castel products are guaranteed for 12 months. This only includes those products or parts of products which have defects within the guarantee period. The client will send goods back to his costs with a detailed description of the claimed defects. The guarantee is not recognized when the defect claimed is due to client's mistakes or wrong installations, or application is not allowed by the technical indications supplied by Castel. In case of defects of the products Castel will only replace the defective goods and will not refund any kind of damages of any types. Castel reserves to bring variations of charges to its own products without any notice and in any moment.

### Returned Goods

Not returns of goods are accepted without obtaining a proper Castel authorisation by submissions of a Claim Code.

### Prices

Are ex works. Castel reserves the right to modify without notice its prices in "Force Majeur" cases if costs of raw materials or other costs increase in an unsustainable measure.

### Disputes

For any dispute arising in connection with the agreements the courts of Milan shall have exclusive jurisdiction.

## IMPLEMENTATION OF EUROPEAN PARLIAMENT AND EUROPEAN COUNCIL DIRECTIVE 2014/68/EU DATED 15 MAY 2014, CONCERNING PRESSURE EQUIPMENT TO CASTEL REFRIGERATION PRODUCTS

Directive 2014/68/EU (PED Recast) applies to the design, manufacture and conformity assessment of pressure equipment and assemblies with a maximum allowable pressure "PS" greater than 0,5 bar excluding the cases listed in Article 1, Section 2 of the Directive. The revised PED Recast Directive repeals previous Directive 97/23/EC. More specifically:

- Article 13 of the PED Recast Directive, regarding the classification of pressure equipment, came into force as of 1 June 2015 and repeals Article 9 of the previous PED Directive
- All other articles of the PED Recast Directive are in force as of 19 July 2016, repealing all articles of the previous PED Directive. As of this date, in the Member States of European Community, it is possible to place on the market only pressure equipments CE marked according to PED Recast.

The definitions below shall apply for the purposes of Article 2 of Directive PED Recast:

- **Pressure equipment** : vessels, piping, safety accessories, and pressure accessories
- **Vessel** : a container designed and built to keep fluids under pressure.
- **Piping** : piping components intended for the transport of fluids, when connected together to form a pressure system.
- **Safety accessories** : devices designed to protect pressure equipment from exceeding the admissible limits.
- **Pressure accessories** : devices with an operational function and including pressure-bearing containers. For example: solenoid valves, valves, indicators.
- **Assemblies** : several pieces of pressure equipment assembled by a manufacturer to constitute an integrated and functional set.
- **Maximum admissible pressure (PS)** : the maximum pressure the equipment is designed for, as specified by the manufacturer.
- **Maximum/minimum allowable temperature (TS)** : the maximum/minimum temperatures the equipment is designed for, as specified by the manufacturer.
- **Volume (V)** : the internal volume of a chamber, including the volume of nozzles to the first connection or weld and excluding the volume of permanent inner parts.
- **Nominal size (DN)** : numerical designation of size, which is common to all components

in a piping system.

- **Fluids** : gases, liquids and vapours in pure form as well as mixes thereof.
- Pressure equipments referred to in Article 4 and subsequent Annex II to Directive PED Recast are classified by categories according to ascending level of hazard, on the basis of:
- State of the fluid
  - Hazard classification of the fluid
  - Type of equipment
  - Dimensions and energetic potential; V, DN, PS, PS x V, PS x DN
- and must comply with the Essential Safety Requirements as set out in Annex I of PED Recast Directive.

Pressure equipment whose characteristics are below or equal to the limits in Article 4, points 1.a, 1.b and 1.c and section 2 of Directive PED Recast must not comply with the Essential Safety Requirements as set out in Annex I, but must be designed and manufactured in accordance with the sound engineering practice in a Member State in order to guarantee safe use; these products needn't bear EC marking (Article 4, Paragraph 3).

In Article 13 of Directive PED Recast, fluids are classified, according to level of their hazard, in two groups:

- **Group 1** includes substances and mixtures, as defined in points 7 and 8 of Article 2 of EC Regulation No 1272/2008, that are classified as hazardous in accordance with physical or health hazard classes as laid down in Parts 2 and 3 of Annex I to that Regulation. A list of 18 classes of hazardous fluids is included in point 1.a of Article 13 (explosive, flammable, oxidizing, toxic).
- **Group 2** includes substances and mixtures not listed on point 1.a

All Castel products, listed in the first chapter of this Catalogue, are suitable for using with refrigerant fluids proper to the Group 2, classified A1 in Annex E of standard EN 378-1:2016. Among the fluids are the well known: R22; R134a; R404A; R407C; R410A; R507.

Some Castel products, listed in the first chapter of this Catalogue, are also suitable for using with refrigerant fluids proper to the Group 1, classified A2L in Annex E of standard EN 378-1:2016. These fluids are: R32; R1234yf.

Castel products, listed in the second chapter of this Catalogue, are suitable for using with refrigerant fluids proper to the Group 1, classified A3 in Annex E of standard EN 378-1:2016. Among the fluids are the well known: R290; R600; R600a.

## APPLICATION OF DIRECTIVE 2011/65/UE OF THE EUROPEAN PARLIAMENT AND OF THE COUNCIL, OF 8 JULY 2011, ON THE RESTRICTION OF THE USE OF CERTAIN HAZARDOUS SUBSTANCES IN ELECTRICAL AND ELECTRONIC EQUIPMENT TOWARDS CASTEL REFRIGERATION PRODUCTS

The purpose of Directive 2011/65/EU, the so called RoHS 2 or RoHS Recast Directive, is to prevent or restrict the use of hazardous substances in electrical and electronic equipment and to contribute to the environmentally sound recovery and disposal of waste electrical and electronic equipment.

Directive 2011/65/EU, and subsequent amendments made by Directive 2015/863/EU, replaces the previous Directive 2002/95/EC that is repealed with the effect from 3 January 2013.

RoHS 2 Directive shall apply to EEE (Electrical and Electronic Equipment) falling under the categories 1, 2, 3, 4, 5, 6, 7, 10, 11 set out in Annex 1 of the same Directive.

The equipment proper to the first category - "**Large household appliances**", and to the 10th category - "**Automatic dispensers**", are set out in Annex 2 of Directive 2012/19/EU, WEEE-Recast Directive (Waste electrical and electronic equipment) that replaces the previous Directive 2002/96/EC, repealed from 15 February 2014. The list of Annex 2 shows these products:

- Large cooling appliance
- Refrigerators
- Freezers
- Other large appliances used for refrigeration, conservation and storage of food
- Air conditioner appliances
- Other fanning, exhaust ventilation and conditioning equipment
- Automatic dispenser for hot or cold bottles and cans

Article 4 of RoHS 2 Directive establishes that EEE placed on the market, including cable and spare parts for its repair, its reuse, updating of its functionalities or upgrading of its capacities, do not contain the following substances listed in Annex 2, as amended by Directive 2015/863/EU:

- Lead - (0,1%)
- Mercury - (0,1%)
- Cadmium - (0,001%)
- Hexavalent chromium - (0,1%)

- Polybrominated biphenyls (PBB) – (0,1%)
- Polybrominated diphenyl ethers (PBDE) – (0,1%)
- Bis(2-ethylhexyl) phthalate (DEHP) (0,1 %)
- Butyl benzyl phthalate (BBP) (0,1 %)
- Dibutyl phthalate (DBP) (0,1 %)
- Diisobutyl phthalate (DIBP) (0,1 %)

The restriction of use of these hazardous substances shall not apply to the applications listed in Annex 3; among these applications the following exceptions are particularly interesting in air conditioning / refrigerating systems:

- Lead as an alloying element in steel containing up to 0,35% lead by weight, aluminium containing up to 0,4% lead by weight and as a copper alloy containing up to 4% lead by weight (exemption extended until 21 July 2019)

For a long time, before year 2005, Castel Company has started a careful inquiry, together with its suppliers, to identify the presence or not of the above-mentioned hazardous substances, either in its own products or in its own production processes, and to remove them progressively.

At the end of this wide examination and continuously monitoring its products and processes, Castel Company may declare that all the products supplied to its customers are compliant to the Restriction on Hazardous Substances, as defined in the Directive 2011/65/EU.

Specially Castel products:

1. Do not contain mercury, cadmium, hexavalent chromium, (PBB), (PBDE), (DEHP), (BBP), (DBP), (DIBP)
2. Contain lead as an alloying element in steel, aluminium and copper alloys within the accepted limits according to the Annex 3 of RoHS 2 Directive.

Castel also declares that all the products supplied to its customers, since **components / spare parts** used in EEE do not have:

- to be CE marked, as requested in article 15 of Directive 2011/65/EU
  - a Declaration of Conformity, written according to Annex 6 of the same directive.
- as specified in Chap. 7 – par. Q7.3 and in Chap. 8 par. Q8.5 of the RoHS 2 FAQ Guidance published by European Commission, dated 12/12/2012.

## APPLICATION OF REGULATION 1907/2006/EC OF THE EUROPEAN PARLIAMENT AND OF THE COUNCIL, OF 18 DECEMBER 2006, ON THE REGISTRATION, EVALUATION, AUTHORISATION AND RESTRICTION OF CHEMICALS (REACH) TOWARDS CASTEL REFRIGERATION PRODUCTS

The European Regulation 1907/2006/EC concerning the Registration, Evaluation, Authorization and Restrictions of Chemicals, the so called REACH Regulation, was published on GUCE L136 dated 29 May 2007 and came into force in the European Union on the 1st June 2007. This Regulation requires to pre-register and register chemical substances produced or imported into Europe at the European Agency for Chemicals (ECHA).

Castel investigates for a long time about the contents and the aims of this new law. The purpose of our company is to define its rules in the supply chain and the possible obligations we have to fulfil to, according to the REACH Regulation.

Castel is not a “manufacturer” or an “importer” of substances and so the company has not the obligation to pre-register and/or register.

Castel is not a “manufacturer” or an “importer” of preparations and so the company has not to give to its customers either information about registrations of the contained substances or information about safety.

Castel is not a “manufacturer” or an “importer” of articles that have substances intended to be realised during normal and reasonable foreseeable conditions of use (Art. 7.1 of REACH) and so the company has not the obligation to pre-register and/or register these substances.

For its suppliers, Castel is a “downstream users” of substances, preparations and articles, used in its own manufacturing processes and in its own products. For a long time our Company has started, together with its suppliers of substances/preparations and articles, a careful inquiry to verify that:

- They well know the contents and the aims of REACH Regulation
- They are working to fulfil the obligations pertaining to them, foreseen by the Regulation
- They guarantee us smooth continuity of their supplies also in the future

For its customers, Castel is a “manufacturer” of articles and in this rule our company is constantly engaged to verify that in its products:

- The restricted substances listed in Annex XVII are not used in a manner not conform to restrictions, in compliance with to Art. 67 of REACH
- The SVHC, Substances of Very High Concern, listed in the Candidate List and in the Authorisation List of Annex XIV; are not present in the articles we supply you in more than 0,1% mass/mass. (the 0,1% threshold relates to the total weight of the articles) and simultaneously satisfied all the conditions listed in Art. 7.2 of REACH. If this case happens our company binds itself to communicate it in time to its own customers, ensuring sufficient information to safety use, according to Art. 33 of REACH. To obtain further information about the new SVHC Candidate List, please visit the following web site [http://echa.europa.eu/chem\\_data/candidate\\_list\\_table\\_en.asp](http://echa.europa.eu/chem_data/candidate_list_table_en.asp) of ECHA European Agency.

## IMPLEMENTATION OF EUROPEAN PARLIAMENT AND EUROPEAN COUNCIL DIRECTIVE EU N° 517/2014 DATED 16 APRIL 2014 ON FLUORINATED GREENHOUSE GASES (F-GAS) TO CASTEL REFRIGERATION PRODUCTS

European Regulation EU No. 517/2014 on fluorinated greenhouse gases, the so called F-Gas Regulation, was published in the Official Gazette of the Economic Community L150 dated 20 May 2014 and became into force in the European Union on the 1st January 2015, repealing previous Regulation EC No 842/2006.

The new regulation is divided into three main topics and includes the following chapters.

- Chapter II: Containment
- Chapter III: Release onto the market and control of use
- Chapter IV: Reduction of the quantity of hydrofluorocarbons released onto the market

### Containment

Article 4 states that the operators of equipments that contain fluorinated greenhouse gases in quantities not smaller than 5 tonnes of CO2 equivalent must assure that the equipment is checked for leaks. The conditioning and refrigerating equipment to be checked is as follows: stationary refrigeration equipment, stationary air-conditioning equipment, stationary heat pumps, refrigeration units of trucks and trailers. Hermetically sealed equipment that contains fluorinated greenhouse gases in quantities smaller than 10 tonnes of CO2 equivalent, shall not be subject to leak checks, provided that they are labelled as hermetically sealed.

### Release onto the market and control of use

Restriction on the release onto the market: Article 11 states that the release onto the market of products and equipment listed in Annex III, shall be prohibited from the date specified here below. Refrigeration and air-conditioning equipment subject to the prohibition are:

Product Description	Date of prohibition
Domestic refrigerators and freezers that contain HFCs with GWP ≥ 150	01/01/2015
Refrigerators and freezers for commercial use (hermetically sealed equipment) that contain HFCs with GWP ≥ 2500	01/01/2020
Refrigerators and freezers for commercial use (hermetically sealed equipment) that contain HFCs with GWP ≥ 150	01/01/2022
Stationary refrigeration equipment that contains HFCs with GWP ≥ 2500, except equipment designed to work at T < -50 °C	01/01/2020
Multipack centralised refrigeration systems for commercial use with rated capacity ≥ 40 kW that contain HFCs with ≥ 150, except primary circuit of cascade systems where HFCs with GWP <1500 may be used.	01/01/2022
Movable air-conditioning equipment (hermetically sealed equipment) that contain HFCs with GWP ≥ 150	01/01/2020
Single split air-conditioning systems containing less than 3 Kg of HFCs with GWP ≥ 750	01/01/2025

**Control of use:** Article 13 states that the use of HFCs with GWP ≥ 2500 to service or maintain refrigeration equipment with a refrigerant load ≥ 40 tonnes of CO2 equivalent, shall be prohibited from 1 January 2020. This prohibition shall not apply to equipments designed to work at T < -50 °C. The ban is postponed to 1 January 2030 for regenerated HFCs with GWP ≥ 2500, labelled in accordance with Article 12, and for recycled HFCs with GWP ≥ 2500, drained from the same equipment under maintenance.

### Reduction of the quantity of hydrofluorocarbons released on the market

Article 15 provides that the quantity of HFCs that manufacturers and importers are entitled to release onto the market in the European Union each year must not exceed the maximum quantity indicated in Annex V. If 100% is the maximum quantity admitted in 2015, Annex V foresees a gradual reduction of the maximum marketable quantity up to 21% in 2030. From 1 January 2017 also refrigeration, air-conditioning and heat pump equipment preloaded with HFCs can only be released onto the market if they fall into the maximum quantities provided for by Annex V. Article 16 provides that the European Commission assigns every year to the manufacturers that comply with the Regulation, HFCs quotas that can be released onto the market, within the maximum quantity defined for that year.

We believe that the F-Gas Regulation will soon lead to great changes in refrigeration and, to a lesser extent, also in air-conditioning. The use of two refrigerants that are considered as primary in the refrigeration industry, R404A (GWP = 3922 according to AR4) and R507 (GWP = 3985 according to AR4), is expected to fall sharply within a few years until it disappears completely. The use of R134a (GWP = 1430 according to AR4) is also set to drop because of the current changes in domestic refrigeration and automotive air-conditioning. The use of the two traditionally refrigerants for air conditioning, R407C (GWP = 1774 according to AR4) and R410A (GWP = 2088 according to AR4) is expected to shrink considering the equipments mentioned in Annex III of the Regulation.

Castel took immediate steps to understand the contents and purposes of the new legislation in order to check the compatibility of its products with the new fluid refrigerants that are offered by most manufacturers as alternatives to traditional HFCs that are going to be banned.

In the last two years Castel has already presented two specific product lines for use with natural refrigerants: a product line for CO<sub>2</sub>, with different operating pressures, a product line for hydrocarbons (R290, R600, R600a)

In 2015, Castel has conducted successful compatibility tests on its standard products, which normally use traditional HFC refrigerants, with a series of new refrigerants proposed as alternatives to traditional ones, in particular:

- single-component HFCs, like: R32
- single-component HFO, like: R1234yf and R1234ze
- HFC / HFO mixtures like: R448A, R449A, R450A, R452A



## ОБЩИЕ УСЛОВИЯ ПРОДАЖИ

### Заказ

Заказ предполагает, что заказчик целиком и полностью принимает перечисленные далее условия продажи компании, а компания не принимает на себя какие-либо обязательства по условиям приобретения товара покупателем.

### Поставка

Все риски по поставке товара несет заказчик, продажа производится на условиях «франко-завод».

### Упаковка

Упаковка включена в счет по себестоимости и не принимается к возврату.

### Сроки поставки

Сроки поставки не являются обязательными, поэтому не предусматривается какая-либо ответственность или штрафы за задержку поставки продукции. Задержка поставки продукции не предоставляет право на расторжение договора.

### Оплата

Оплата должна осуществляться по месту нахождения компании. Задержка оплаты предоставляет компании право на приостановку поставки продукции и на расторжение действующего контракта.

### Рекламация

Рассматриваются только рекламации, направленные по адресу места нахождения компании в течение десяти дней с даты получения материалов. Любые очевидные дефекты, которые проявились в процессе эксплуатации или по истечении десяти дней с даты получения продукции, рассматриваются с учетом положений параграфа «Гарантия».

### Гарантия

На всю продукцию компании Castel распространяется гарантия сроком 12 месяцев. Гарантия касается тех изделий или их частей, в которых в течение гарантийного срока были обнаружены дефекты. В данном случае заказчик должен за свой счет вернуть материалы с подробным описанием обнаруженных дефектов. Гарантия не применяется, если дефекты изделий компании Castel вызваны ошибочными действиями заказчика или сторонних лиц, а именно: неправильным монтажом, эксплуатацией с нарушением указаний компании Castel, нарушениями целостности изделия. При наличии дефектов или неисправности изделий компания Castel обязуется заменить указанные изделия и ни при каких обстоятельствах не признает право на возмещение ущерба любого характера. Компания Castel оставляет за собой право на изменение или модификацию собственной продукции без предупреждения заказчика и в любой момент.

### Возврат

Не принимается к возврату товар при отсутствии соответствующего согласия компании и на условиях, отличных от «порто- франко».

### Цена

Цены на товар устанавливаются на условиях «франко-завод» и могут быть изменены в любой момент в соответствии с произведенными затратами.

### Разногласия

Любые разногласия подлежат рассмотрению в суде г. Милана.

## ПРИМЕНЕНИЕ ДИРЕКТИВЫ ЕВРОПЕЙСКОГО ПАРЛАМЕНТА И СОВЕТА 2014/68/ЕС ОТ 15 МАЯ 2014 ГОДА, КАСАЮЩЕЙСЯ ОБОРУДОВАНИЯ, РАБОТАЮЩЕГО ПОД ДАВЛЕНИЕМ, К ПРОДУКЦИИ КОМПАНИИ CASTEL ДЛЯ ХОЛОДИЛЬНОЙ ПРОМЫШЛЕННОСТИ

Директива 2014/68/ЕС («Измененная директива об оборудовании, работающем под давлением»), применяется к проектированию, производству и оценке соответствия оборудования и сборочных единиц, работающих под давлением, с максимально допустимым давлением PS, превышающим 0,5 бар, за исключением случаев, перечисленных в ст. 1, параграфа 2 указанной Директивы.

Новая Измененная директива об оборудовании, работающем под давлением отменяет действие следующих положений предыдущей Директивы 97/23/ЕС:

- статьи 13 Измененной директивы об оборудовании, работающем под давлением, рассматривающей классификацию оборудования, работающего под давлением, которая вошла в силу с 1 июня 2015

года и отменила действие статьи 9 предыдущей Директивы об оборудовании, работающем под давлением;

- все оставшиеся статьи Измененной директивы об оборудовании, работающем под давлением, вошедшие в силу с 19 июля 2016 года и отменяют действие всех остальных статей предыдущей Директивы об оборудовании, работающем под давлением; С указанной даты в странах-членах Европейского союза допускаться на рынок будет только оборудование с маркировкой CE в соответствии положениями измененной директивы об оборудовании, работающем под давлением.

В соответствии со ст. 2 Измененной директивы об оборудовании, работающем под давлением, действуют следующие определения:

- « **Оборудование, работающее под давлением,** » означает сосуды, трубопровод, предохранительные устройства и устройства, работающие под давлением;
- « **Сосуд** » означает корпус, спроектированный и изготовленный для содержания текучей среды под давлением;
- « **Трубопровод** » означает компоненты труб, предназначенные для транспортировки текучих сред, когда они соединены вместе для объединения в барическую систему;
- « **Предохранительные устройства** » означает устройства, предназначенные для защиты оборудования, работающего под давлением, от превышения допустимых пределов;
- « **Устройства, работающие под давлением** », означает устройства с рабочей функцией и имеющие несущие давление корпуса, например, электромагнитные клапаны, краны, индикаторы;
- « **Сборочные единицы** » означает несколько элементов оборудования, работающего под давлением, собранных с целью составления объединенного и функционального целого;
- « **Максимально допустимое давление (PS)** » означает максимальное давление, для которого предназначено оборудование, как задано изготовителем;
- « **Максимально или минимально допустимая температура (TS)** » означает максимальное давление, для которого предназначено оборудование, как задано изготовителем;
- « **Объем (V)** » означает внутренний объем камеры, включая объем насадок к первому соединению или сварке и исключая объем постоянных внутренних частей;
- « **Номинальный размер (DN)** » означает числовое обозначение размера, которое является общим для всех компонентов в системе трубопровода;
- « **Текучие среды** » означает газы, жидкости и пары в чистой фазе, а также их смеси.

В статье 4 и далее в Приложении II к Измененной директиве об оборудовании, работающем под давлением, указанное оборудование классифицируется по категории увеличения опасности с I по IV в соответствии с:

- состоянием содержащейся текучей среды;
- классом опасности содержащейся текучей среды;
- типом оборудования;
- размерами и энергетическим потенциалом: V, DN, PS, PS x V, PS x DN и должно удовлетворять Основным требованиям безопасности, установленных в Приложении I к Измененной директиве об оборудовании, работающем под давлением.

Оборудование, работающее под давлением и обладающее характеристиками, которые ниже или равны пределам, заданным в пунктах 1.a, 1.b и 1.c, а также в пункте 2 статьи 4 Измененной директивы об оборудовании, работающем под давлением, не должны удовлетворять дополнительным требованиям безопасности, установленным в Приложении I, но должны проектироваться и изготавливаться в соответствии с передовым инженерно-техническим опытом страны -члена ЕС по обеспечению безопасной эксплуатации. Указанное оборудование не должно иметь маркировку CE (ст. 4 параграф 3).

В статье 13 Измененной директивы на основании своего уровня опасности текучие среды подразделяются на две группы:

- **Группа 1** включает вещества и смеси, определенные в соответствии с пунктами 7 и 8 ст. 2 Регламента ЕС № 1272/2008, которые классифицируются как опасные согласно классов физической опасности и опасности для здоровья, рассматриваемых в разделах 2 и 3 Приложения I указанного Регламента. В пункте 1 ст. 13 перечислены 18 классов опасной среды (взрывчатые, воспламеняющиеся, окисляющие, токсичные).

- **Группа 2** включает все прочие текучие среды, не указанные в пункте 1.а.

Все изделия компании Castel, перечисленные в первой главе каталога, предназначаются для эксплуатации с жидкими хладагентами, относящимися к Группе 2, классифицированными A1 в Приложении E стандарта EN 378-1:2008. Среди указанных хладагентов особо выделяются: R22, R134a, R404A, R407C, R410A, R507.

Некоторые изделия компании Castel, перечисленные в первой главе каталога, предназначаются также для эксплуатации с жидкими хладагентами, относящимися к Группе 1, классифицированными A2L в Приложении E стандарта EN 378-1:2008.

К указанным хладагентам относятся: R32, R1234yf.

Изделия компании Castel, перечисленные во второй главе каталога, предназначаются для эксплуатации с жидкими хладагентами, относящимися к Группе 1, классифицированными A3 в Приложении E стандарта EN 378-1:2008. Среди указанных хладагентов особо выделяются: R290, R600, R600a.

## ПРИМЕНЕНИЕ ДИРЕКТИВЫ ЕВРОПЕЙСКОГО ПАРЛАМЕНТА И СОВЕТА 2011/65/ЕС ОТ 8 ИЮЛЯ 2011 ГОДА ОБ ОГРАНИЧЕНИИ ИСПОЛЬЗОВАНИЯ ОПРЕДЕЛЕННЫХ ОПАСНЫХ ВЕЩЕСТВ В ЭЛЕКТРИЧЕСКОМ И ЭЛЕКТРОННОМ ОБОРУДОВАНИИ К ПРОДУКЦИИ КОМПАНИИ CASTEL ДЛЯ ХОЛОДИЛЬНОЙ ПРОМЫШЛЕННОСТИ

Директива 2011/65/ЕС, больше известная как «Директива 2 об ограничении содержания вредных веществ» или «Измененная директива об ограничении содержания вредных веществ», направлена на запрещение или ограничение использования определенных опасных веществ в электрическом и электронном оборудовании и экологически безопасное извлечение и утилизацию отходов электрического и электронного оборудования. Директива 2011/65/ЕС с последующими изменениями, внесенными Директивой 2015/863/ЕС, заменяют предыдущую Директиву 2002/95/ЕС (об ограничении содержания вредных веществ), которая была отменена с 3 января 2013 года.

Оборудование, относящееся к категориям 1 (**Крупная бытовая техника**) и 10 (**Автоматические дозаторы**), подробно рассматривается в Приложении 2 к Директиве 2012/19/ЕС (отходы электрического и электронного оборудования), которая заменяет предыдущую Директиву 2002/96/ЕС, отмененную с 15 февраля 2014 года. Кроме того, в перечне Приложения 2 присутствуют:

- Крупное холодильное оборудование,
- Холодильники,
- Морозильники,
- Прочие крупные бытовые приборы для охлаждения, консервации и хранения продуктов питания,
- Оборудования для кондиционирования воздуха,
- Прочее оборудование для вентиляции, вытяжки и кондиционирования воздуха,
- Оборудования для разлива горячих и холодных напитков, выдачи бутылок и жестяных банок.

Статья 4 Директивы 2 об ограничении содержания вредных веществ предусматривает, чтобы поступающее на рынок электрическое и электронное оборудование, включая кабели и запасные части, предназначенные для их ремонта, повторного использования, восстановления их эксплуатационных характеристик, не содержали вещества, перечисленные в Приложении 2, в соответствии с изменениями по Директиве 2015/863/ЕС, а именно:

- свинец (0,1%),
- ртуть (0,1%),
- кадмий (0,01%),
- шестивалентный хром (0,1%),
- полиброминированные бифенилы (0,1%),
- полиброминированные дифениловые эфиры (0,1%)
- ди (2-этилгексил) фталат (0,1%)
- бензилбутилфталат (0,1%)
- дибутилфталат (0,1%)
- диизобутилфталат (0,1%)

Приложением 3 предусматриваются различные исключения из

ограничений использования, указанные в статье 4 и в Приложении 2. Из предусмотренных исключений особый интерес для холодильной промышленности и кондиционирования воздуха представляют:

- свинец в качестве легирующего элемента в стали, содержащей до 0,35% свинца по массе, в алюминии, содержащем до 0,4% свинца по массе, и в медных сплавах, содержащих до 4% свинца по массе (исключение продлено до 21 июля 2019)

В начале 2005 года, с момента введения в действие в Италии Директив 2002/95/ЕС и 2002/96/ЕС, компания Castel вместе со своими поставщиками провела тщательное исследование с целью выявления наличия или отсутствия вышеуказанных опасных веществ как в своей продукции, так и в своем производственном процессе, и для их последующего исключения.

В результате указанного широкого исследования и непрерывного контроля продукции и технологических процессов компания Castel имеет право заявить, что вся продукция, поставляемая ее заказчикам соответствует ограничениям содержания вредных веществ, указанных в Директиве 2001/62/ЕС.

В частности, продукция компании Castel:

1. не содержит ртуть, кадмий, шестивалентный хром, полиброминированные бифенилы, полиброминированные дифениловые эфиры, ди (2-этилгексил) фталат, бензилбутилфталат, дибутилфталат, диизобутилфталат;
2. содержит свинец в качестве легирующего элемента в стали, в алюминии, в медных сплавах в допустимых пределах, предусмотренных в Приложении 3 Директивы об ограничении содержания вредных веществ.

Кроме того, компания Castel заявляет, что все изделия, поставляемые ее заказчикам в качестве **комплектующих или запасных частей** для электрического и электронного оборудования не должны:

- иметь маркировку CE в соответствии с требованиями ст. 15 Директивы 2011/65/ЕС,
- сопровождаться декларацией соответствия, приведенной в Приложении 6 к указанной Директиве, согласно указаниям параграфа Q7.3 главы 7 и параграфа Q8.5 главы 8 разъяснений к Директиве 2 об ограничениях использования опасных веществ, опубликованных Европейской комиссией. 12.12.2012 года.

## ПРИМЕНЕНИЕ РЕГЛАМЕНТА ЕВРОПЕЙСКОГО ПАРЛАМЕНТА И СОВЕТА 1907/2006/ЕС ОТ 18 ДЕКАБРЯ 2006 ГОДА, КАСАЮЩЕГОСЯ ПРАВИЛ РЕГИСТРАЦИИ, ОЦЕНКИ, САНКЦИОНИРОВАНИЯ И ОГРАНИЧЕНИЯ ИСПОЛЬЗОВАНИЯ ХИМИЧЕСКИХ ВЕЩЕСТВ, К ПРОДУКЦИИ КОМПАНИИ CASTEL ДЛЯ ХОЛОДИЛЬНОЙ ПРОМЫШЛЕННОСТИ

Европейский Регламент 1907/2006/ЕС, касающийся правил регистрации, оценки, санкционирования и ограничения химических веществ, был опубликован в Официальном бюллетене ЕС L136 от 29 мая 2007 года и вступил в силу во всех странах Евросоюза с 1 июня 2007 года. Указанный Регламент требует предварительную регистрацию и регистрацию химических веществ произведенных или импортированных в Европу в Европейском агентстве по химическим веществам.

Компания Castel приняла срочные меры по изучению содержания и целей нового законодательства для определения занимаемой ею роли в цепочке поставок и обязательств, которые должны исполняться в соответствии с Регламентом.

Компания Castel не является производителем или импортером химических веществ и поэтому не должна подчиняться требованиям предварительной регистрации и/или регистрации.

Компания Castel не является производителем или импортером химических препаратов и поэтому не должна предоставлять заказчикам сведения о регистрации содержащихся в них веществ, а также сведений об их безопасности.

Компания Castel не является производителем или импортером

химических изделий, которые выделяют химические вещества при нормальных или при предсказуемых условиях эксплуатации (статья 7.1 Регламента), и поэтому не должна подчиняться требованиям предварительной регистрации и/или регистрации.

Компания Castel по отношению к своим поставщикам является конечным потребителем химических веществ, препаратов и изделий, которые используются в ее производственных процессах и в ее продукции. Компания запрашивает у всех своих поставщиков химических веществ, препаратов и изделий сведения для подтверждения, что:

- они ознакомлены с содержанием и целями Регламента, касающегося правил регистрации, оценки, санкционирования и ограничения химических веществ;
- они принимают меры для выполнения в соответствии с их компетенцией требований, предусмотренным вышеуказанным Регламентом;
- они гарантируют непрерывность своих поставок в будущем.

Компания Castel по отношению к своим заказчикам является производителем и в указанной роли в обязательном порядке непрерывно проверяет, что в ее изделиях:

- отсутствует ненадлежащее применение химических веществ, на которые распространяются ограничения, перечисленные в Приложении XVII, как предусматривается статьей 67 Регламента, касающегося правил регистрации, оценки, санкционирования и ограничения химических веществ;
- не присутствуют в концентрации, превышающей 0,1% веса к весу, (ограничение в 0,1% относится к общему весу изделия) опасных химических веществ, известные как особо опасные вещества, перечисленные в Перечне веществ-кандидатов Приложения XIV, а также удовлетворяются все условия, перечисленные в статье 7.2 Регламента. При выявлении указанных фактов компания Castel обязуется незамедлительно уведомить своих заказчиков и предоставить им сведения, необходимые для безопасной эксплуатации, как предусматривается в статье 33 Регламента. Для получения дополнительной информации относительно Перечня веществ-кандидатов рекомендуем нашим заказчикам перейти на веб-сайт [http://echa.europa.eu/chem\\_data/candidate\\_list\\_table\\_en.asp](http://echa.europa.eu/chem_data/candidate_list_table_en.asp) Европейского агентства по химическим веществам.

## ПРИМЕНЕНИЕ РЕГЛАМЕНТА ЕВРОПЕЙСКОГО ПАРЛАМЕНТА И СОВЕТА № 517/2014 ОТ 16 АПРЕЛЯ 2014 ГОДА, КАСАЮЩЕГОСЯ ФТОРСОДЕРЖАЩИХ ПАРНИКОВЫХ ГАЗОВ, К ПРОДУКЦИИ КОМПАНИИ CASTEL ДЛЯ ХОЛОДИЛЬНОЙ ПРОМЫШЛЕННОСТИ

Европейский регламент № 217/2014 о фторсодержащих парниковых газах, более известный как Регламент о фторсодержащих газах, был опубликован в Официальном бюллетене ЕС L150 от 20 мая 2014 года и вступил в силу во всех странах Евросоюза с 1 января 2015 года, отменив действие предыдущего Регламента ЕС № 842/2006.

Новый регламент оговаривает три основных вопроса, которые рассматриваются в следующих главах:

- Глава II. Предотвращение утечек и выбросов;
- Глава III. Размещение на рынке и регулирование использования;
- Глава IV. Сокращение количества фторуглеродов, размещаемых на рынке.

### Предотвращение утечек и выбросов

В статье 4 предусматривается, что операторы оборудования, содержащего фторсодержащие парниковые газы в количестве равном или превышающем 5 тонн в эквиваленте CO<sub>2</sub>, должны обеспечивать проверку герметичности такого оборудования. Должно проверяться следующее оборудование кондиционирования воздуха и холодильной промышленности: стационарное холодильное оборудование, стационарное оборудование кондиционирования воздуха, стационарные тепловые насосы, холодильные установки автомобилей-рефрижераторов и прицепов-рефрижераторов. Исключение составляет герметичное оборудование, содержащее фторсодержащие парниковые газы в количестве не более 10 тонн в эквиваленте CO<sub>2</sub>, при условии надлежащей маркировки герметичного оборудования.

### Размещение на рынке и регулирование использования

**Ограничения на размещение на рынке** рассматриваются в статье 11, которая предусматривает, что начиная с указанных дат запрещено размещение на рынке продукции и оборудования, перечисленных в Приложении III. Под действие указанного запрещения попадает следующее оборудование кондиционирования воздуха и холодильной промышленности:

Описание продукции	Дата запрета
Бытовые холодильники и морозильники, содержащие фторуглероды с ПГП (потенциал глобального потепления) $\geq 150$	01/01/2015
Холодильники и морозильники для коммерческого использования (герметичные), содержащие фторуглероды с ПГП $\geq 2500$	01/01/2020
Холодильники и морозильники для коммерческого использования (герметичные), содержащие фторуглероды с ПГП $\geq 150$	01/01/2022
Стационарное холодильное оборудование, содержащие фторуглероды с ПГП $\geq 2500$ , за исключением оборудования, предназначенного для охлаждения до $T < -50^{\circ}\text{C}$	01/01/2020
Агрегатированные централизованные холодильные системы для коммерческого использования с номинальной мощностью $\geq 40$ кВт, содержащие фторуглероды с ПГП $\geq 150$ , за исключением каскадных систем, в первичных холодильных контурах, в которых допускается использование фторуглеродов с ПГП $< 1500$	01/01/2022
Переносные устройства кондиционирования воздуха (герметичные), содержащие фторуглероды с ПГП $\geq 150$	01/01/2020
Однозональные установки кондиционирования воздуха, содержащие менее 3 кг фторуглеродов с ПГП $\geq 750$	01/01/2025

**Контроль за использованием** рассматривается в статье 13, которая предусматривает, что с 1 января 2020 года запрещается использование фторуглеродов с ПГП  $\geq 2500$  при техническом обслуживании и ремонте холодильного оборудования с хладагентами  $\geq 40$  тонн в эквиваленте CO<sub>2</sub>. Запрет не распространяется на оборудование, предназначенное для работы при  $T < -50^{\circ}\text{C}$ . Для восстановленных фторуглеродов с ПГП  $\geq 2500$ , маркированных в соответствии со ст. 12, и для рекуперированных фторуглеродов с ПГП  $\geq 2500$ , слитых из того же оборудования, на котором выполняется техническое обслуживание, запрет вступит в действие с 1 января 2030 года.

### Сокращение количества фторуглеродов, размещаемых на рынке

Статьей 15 предусматривается, что количество фторуглерода, которое производители и импортеры могут ежегодно размещать на рынке ЕС, не должно превышать максимального количества, указанного в Приложении V. Если принять за 100% максимальное количество, разрешенное в 2015 году, то согласно Приложению V предусматривается постепенное снижение размещаемого на рынке максимального количества фторуглерода до 21% в 2030 году. С 1 января 2017 года холодильное оборудование, оборудование кондиционирования воздуха и тепловые насосы, запрашиваемые фторуглеродами, могут размещаться на рынке только при условии соблюдения ограничений максимального количества фторуглеродов, предусмотренного в Приложении V.

Статьей 16 предусматривается, что в соответствии с Регламентом Европейская комиссия выделяет производителям квоты на размещение фторуглеродов на рынке в пределах определенного на год максимального количества.

Мы считаем, что применение Регламента о фторсодержащих газах может в ближайшее время привести к значительным изменениям в различных секторах холодильной промышленности и, в незначительной мере, также в кондиционировании воздуха. В ближайшие несколько лет ожидается резкое снижение вплоть до полного отказа от использования двух хладагентов R404A (ПГП=3922 согласно AR4) и R507 (ПГП=3985 согласно AR4), считающихся основными в холодильной промышленности. Точно также ожидается

снижение использования хладагента R134a (ПГП=1430 согласно AR4), что приведет к изменениям в бытовом холодильном оборудовании и кондиционировании воздуха для автотранспорта. Кроме того, ожидается сокращение использования хладагентов R407C (ПГП=1774 согласно AR4) и R410A (ПГП=2088 согласно AR4) в оборудовании кондиционирования воздуха, указанном в Приложении III к Регламенту. Компания Castel незамедлительно изучила содержание и цели нового законодательства для проверки совместимости собственных изделий с новыми жидкими хладагентами, которые основные производители предлагают в качестве альтернативы традиционным фторуглеводородам, подлежащим запрету.

В последние два года компания Castel уже представила две линии продукции, предназначенные специально для эксплуатации с натуральными жидкими хладагентами: линия продукции для CO<sub>2</sub> с различным рабочим давлением и линия продукции для углеводородов (R290, R600, R600a).

В течение 2015 года компания Castel провела испытания на совместимость своих типовых изделий, которые эксплуатируются с традиционными фторуглеводородными хладагентами, с серией новых хладагентов, предлагаемых в качестве альтернативы традиционным, и получила положительный результат. В частности, с:

- однокомпонентными фторуглеводородами, такими как R32;
- однокомпонентными гидрофторолефинами, такими как R1234yf и R1234ze;
- смесями фторуглеводородов и гидрофторолефинов, такими как R448A, R449A, R450A, R452A

## TENUTA VERSO L'ESTERNO

Tutti i prodotti elencati nel presente Catalogo sono sottoposti singolarmente, oltre che a prove funzionali mirate, a prove di tenuta sotto pressione. Il tasso di perdita ammesso verso l'esterno, rilevabile durante le prove, è in accordo a quanto previsto nelle norme:

- EN 12178: 2003 – Impianti di refrigerazione e pompe di calore  
Indicatori del livello del liquido - Requisiti, prove e marcatura
- EN 12284: 2003 – Impianti di refrigerazione e pompe di calore  
Valvole – Requisiti, prove, marcatura
- EN 14276-1: 2011 – Attrezzature a pressione per sistemi di refrigerazione e pompe di calore  
Parte1: Recipienti – Requisiti generali
- EN ISO 14903: 2017 – Impianti di refrigerazione e pompe di calore  
Procedura di qualifica delle tenute dei componenti e dei giunti.

## RESISTENZA A PRESSIONE

Tutti i prodotti Castel, se sottoposti a prova idrostatica, garantiscono una resistenza a pressione almeno pari a 1,43 x PS secondo quanto previsto dalla Direttiva 2014/68/EU. Tutti i prodotti Castel per HCFC, HFC, HFO, HC e R744 subcritico, se sottoposti a prova di scoppio, garantiscono una resistenza a pressione almeno pari a 3 x PS secondo quanto previsto dalla norma EN 378-2: 2016.

Tutti i prodotti Castel per R744 transcritico, se sottoposti a prova di scoppio, garantiscono una resistenza a pressione almeno pari a 2,5 x PS.

Numerosi fra i prodotti Castel possono garantire una resistenza alla pressione di scoppio pari o superiore a 5 x PS in accordo a quanto prevede la norma UL 207: 2009.

## ATTACCHI DEI PRODOTTI CASTEL

I prodotti Castel possono essere forniti con differenti tipi di attacchi. In modo particolare i prodotti Castel sono costruiti o con attacchi filettati o con attacchi a saldare.

In Tabella 1 è riportata l'equivalenza tra i codici Castel e le dimensioni in pollici. Questi codici sono normalmente impiegati nel mercato internazionale.

In Tabella 2 è riportata l'equivalenza tra i codici Castel e le dimensioni in millimetri.

## DESCRIZIONE DEGLI ATTACCHI ATTUALMENTE UTILIZZATI PER I PRODOTTI CASTEL.

### 1) ATTACCHI FILETTATI

Possono essere di tre tipi differenti:

#### FLARE

Attacco filettato (secondo SAE J513-92; ASME B1.1-89) per collegamento con tubo di rame con estremità opportunamente svasata "cartellatura" a mezzo di un adatto bocchettone (vedi Tabella 3).

#### NPT

Attacco filettato con filettatura conica (secondo ASME B1.20.1-92) per il collegamento di raccordi, rubinetti, valvole di sicurezza a serbatoi o tubazioni in acciaio.

#### FPT

Attacco filettato femmina con filettatura GAS cilindrica (secondo ISO 228/1) usato in idraulica per il collegamento di raccordi o rubinetti a serbatoi o tubazioni in acciaio (vedi tabella 4).

### 2) ATTACCHI A SALDARE.

Possono essere di quattro differenti tipi e sono adatti per tubi con diametro sia in pollici che in millimetri:

#### ODS (oppure ODF)

Attacco a saldare femmina per tubo in rame. La dimensione indicata corrisponde al diametro esterno del tubo in rame a cui effettuare il collegamento.

Esempio: 1/2" ODS attacco a saldare adatto a ricevere al suo interno un tubo di rame con diametro esterno di 1/2".

#### ODM

Attacco a saldare maschio per tubo in rame. La dimensione indicata corrisponde al diametro esterno del tubo in rame a cui effettuare il collegamento.

Esempio: 16 ODM attacco a saldare adatto a collegarsi ad un tubo di rame con diametro esterno da 16 mm mediante un manicotto femmina/femmina M16.

#### IDS

Attacco a saldare maschio per tubo in rame. La dimensione indicata corrisponde al diametro interno del tubo in rame a cui effettuare il collegamento.

Esempio: 10 IDS attacco a saldare adatto a ricevere al suo esterno un tubo in rame con diametro interno di 10 mm.

#### W

Attacco a saldare per tubi in acciaio. La dimensione indicata corrisponde al diametro esterno del tubo in acciaio a cui effettuare il collegamento.

Esempio: 76,1 W attacco a saldare adatto a collegarsi ad un tubo in acciaio con diametro esterno di 76,1 mm mediante saldatura elettrica di testa.

## EXTERNAL LEAKAGE

All the products illustrated in this Catalogue are submitted, one by one, to tightness tests as well as specific functional tests. The allowable external leakage, measurable during the test, complies with the requirements of standards:

- EN 12178: 2003 – Refrigerating systems and heat pumps  
Liquid level indicating devices - Requirements, testing and marking
- EN 12284: 2003 – Refrigerating systems and heat pumps  
Valves - Requirements, testing and marking
- EN 14276-1: 2011 – Pressure equipment for refrigerating systems and heat pumps  
Part 1: Vessels – General requirements
- EN ISO 14903: 2017 – Refrigerating systems and heat pumps  
Qualification of tightness of components and joints

## PRESSURE CONTAINMENT

All Castel products, if submitted to hydrostatic test, guarantee a pressure strength at least equal to 1,43 x PS in compliance with the Directive 2014/68/EU.

All Castel products for HCFC, HFC, HFO, HC and subcritical R744, if submitted to burst test, guarantee a pressure strength at least equal to 3 x PS according to the EN 378-2: 2016 Standard.

All Castel products for transcritical R744, if submitted to burst test, guarantee a pressure strength at least equal to 2,5 x PS.

A great number of Castel products can guarantee a higher pressure strength, equal to 5 x PS according to the Standard UL 207: 2009.

## CONNECTIONS OF CASTEL PRODUCTS

Castel products can be supplied with different connections. In particular Castel products are produced either with threaded connections or solder connections.

Table 1 shows the equivalence between Castel codes and dimensions in inches. These codes are commonly used in the international market.

Table 2 shows the equivalence between Castel codes and dimensions in millimetres.

## DESCRIPTION OF CONNECTIONS THAT ARE CURRENTLY USED FOR CASTEL PRODUCTS.

### 1) THREADED CONNECTIONS

They can be of three different types:

#### FLARE

Straight threaded connection (according to SAE J513-92; ASME B1.1-89) for junction to a copper pipe with a suitable flared end, using a right nut (see Table 3).

#### NPT

Taper threaded connection (according to ASME B1.20.1-92) to joint fittings, valves, safety valves to vessel or steel pipes.

#### FPT

Straight female threaded connection (according to UNI ISO 228/1) used in the hydraulic system to joint fittings or valves to vessel or steel pipes (see table 4).

### 2) SOLDER CONNECTIONS

They can be of four different types and can fit pipes with diameter both in inches and in millimetres:

#### ODS (or ODF)

Female solder connection for copper tubes. The indicated size corresponds to the outer diameter of the copper tube which to joint.

F.e.: 1/2" ODS solder connection suitable to receive inside a copper pipe with a 1/2" outer diameter

#### ODM

Male solder connection for copper tubes. The indicated size corresponds to the outer diameter of the copper tube which to joint.

F.e.: 16 ODM solder connection suitable to joint a copper pipe with a 16 mm outer diameter, by means of an M16 female/female copper sleeve.

#### IDS

Male solder connection for copper tube. The indicated size corresponds to the inner diameter of the copper tube which to joint.

F.e.: 10 IDS solder connection suitable to receive outside a copper pipe with an 10 mm inner diameter)

#### W

Solder connection for steel pipes. The indicated size corresponds to the external diameter of the steel pipe which to joint.

F.e.: 76,1 W solder connection suitable to connect a steel pipe with a 76,1 mm external diameter, by means of butt welding.

## НАРУЖНАЯ УТЕЧКА

Все изделия, указанные в настоящем каталоге, индивидуально проходят не только эксплуатационные испытания, но и подвергаются опрессовке под давлением. Норма наружной утечки, измеряемая после испытания, соответствует предписаниям следующих норм:

- EN 12178: 2003 – Холодильные системы и тепловые насосы  
Индикаторы уровня жидкости - Требования, испытания и маркировка
- EN 12284: 2003 – Холодильные системы и тепловые насосы  
Клапаны - Требования, испытания и маркировка
- EN 14276-1: 2011 – Оборудование под давлением для холодильных систем и тепловых насосов  
Часть 1: Сосуды - Общие требования
- EN 16084: 2011 – Холодильные системы и тепловые насосы  
Процедура квалификационных испытаний изоляции компонентов и стыков

## ПРОЧНОСТЬ ПОД ДАВЛЕНИЕМ

Все изделия Castel при гидростатическом испытании гарантируют прочность под давлением не ниже 1,43 x PS согласно Директиве 2014/68/EU.

Все изделия Castel для гидрохлорфторуглеродов, гидрофторуглеродов, гидрофторолефинов, углеводородов и R744 (субкритический цикл) при испытании на разрыв гарантируют прочность под давлением не ниже 3 x PS согласно Директиве EN 378-2:2008.

Все изделия Castel для R744 (сверхкритический цикл) при испытании на разрыв гарантируют прочность под давлением не ниже 2,5 x PS.

Многие изделия Castel могут гарантировать прочность при испытании на разрыв равную или выше 5 x PS согласно предписанию нормы UL 207: 2009.

## ТИПЫ СОЕДИНЕНИЯ ИЗДЕЛИЙ КОМПАНИИ CASTEL

Изделия компании Castel могут поставляться с различными видами соединений. В частности, изделия компании Castel изготавливаются с резьбовыми соединениями или с паяными соединениями.

В Таблице 1 приводится соответствие между кодами изделий компании Castel и размерами в дюймах. Указанные коды обычно применяются на международном рынке.

В Таблице 2 приводится соответствие между кодами изделий компании Castel и размерами в миллиметрах.

## ОПИСАНИЕ СОЕДИНЕНИЙ, КОТОРЫЕ ИСПОЛЬЗУЮТСЯ В ИЗДЕЛИЯХ КОМПАНИИ CASTEL В НАСТОЯЩЕЕ ВРЕМЯ

### 1) РЕЗЬБОВЫЕ СОЕДИНЕНИЯ

Резьбовые соединения могут быть трех разных типов:

#### ПОД РАЗВАЛЬЦОВКУ (FLARE)

Резьбовое соединение (по стандартам SAE J513-92; ASME B1.1-89) для подсоединения к развальцованной медной трубе с помощью накидной гайки (см. Таблицу 3).

### С КОНИЧЕСКОЙ ТРУБНОЙ РЕЗЬБОЙ (NPT)

Резьбовое соединение с конической резьбой (по стандарту ASME B1.20.1-92) для подсоединения арматуры, кранов, предохранительных клапанов к резервуарам или к стальным трубопроводам.

### С ВНУТРЕННЕЙ ТРУБНОЙ РЕЗЬБОЙ (FPT)

Внутреннее резьбовое соединение с цилиндрической газовой (GAS) резьбой (по стандарту ISO 228/1), применяемое для подсоединения арматуры или кранов к резервуарам или к стальным трубопроводам (см. Таблицу 4).

## 2) ПАЯНЫЕ СОЕДИНЕНИЯ

Паяные соединения могут быть четырех разных типов и предназначаются для труб как с дюймовым, так и с миллиметровым диаметром:

#### Внахлест (ODS или ODF)

Паяное соединение внахлест для медной трубы. Указанный размер соответствует наружному диаметру медной трубы, к которой выполняется подсоединение.

Пример. Соединительный конец для пайки внахлест 1/2" ODS предназначается для установки в нем медной трубы с наружным диаметром 1/2".

#### Внахлест (ODM)

Паяное соединение внахлест для медной трубы. Указанный размер соответствует наружному диаметру медной трубы, к которой выполняется подсоединение.

Пример. Соединительный конец для пайки внахлест 16 ODM предназначается для соединения с медной трубой с наружным диаметром 16 мм с помощью соединительной муфты с двусторонней внутренней резьбой M16.

#### Внахлест (IDS)

Паяное соединение внахлест для медной трубы. Указанный размер соответствует внутреннему диаметру медной трубы, к которой выполняется подсоединение.

Пример. Соединительный конец для пайки внахлест 10 IDS предназначается для установки в нем медной трубы с внутренним диаметром 10 мм.

#### Встык (W)

Паяное соединение для стальных труб. Указанный размер соответствует наружному диаметру стальной трубы, к которой выполняется подсоединение.

Пример. Соединительный конец для пайки встык 76,1 W предназначается для подсоединения к стальной трубе с наружным диаметром 76,1 мм с помощью стыковой электрической сварки или пайки.



### **PRODOTTI IDONEI PER REFRIGERANTI IDROCARBURI**

I prodotti per refrigeranti idrocarburi presentati in questo catalogo possono essere impiegati con i seguenti fluidi frigoriferi: R290 (propano), R600 (butano) e R600a (isobutano).

Questi refrigeranti sono classificati come fluidi infiammabili appartenenti al Gruppo di sicurezza A3 secondo la norma EN 378-1: 2016.

I suddetti prodotti devono essere utilizzati esclusivamente su sistemi frigoriferi che siano conformi alle normative vigenti in materia di fluidi refrigeranti infiammabili (serie EN 60335).

Interventi d'installazione, manutenzione e riparazione devono essere condotti solamente da personale autorizzato, qualificato a operare su impianti con refrigeranti infiammabili.



### **PRODUCTS SUITABLE FOR HYDROCARBONS REFRIGERANTS**

The products for hydrocarbons refrigerants shown in this catalogue can be used with the following refrigerant fluids: R290 (propane), R600 (butane) and R600a (isobutane).

These refrigerants are classified as flammable fluids proper to Safety Group A3 according to EN 378-1: 2016 Standard.

The aforesaid products must be used solely on refrigerating systems that are in compliance with regulations about flammable refrigerant fluids (series EN 60335).

Only authorized persons, qualified to work on refrigerating systems containing flammable hydrocarbons, may do installation, maintenance and repair.



### **ПРОДУКЦИЯ, ПРЕДНАЗНАЧЕННАЯ ДЛЯ УГЛЕВОДОРОДНЫХ ХЛАДАГЕНТОВ**

Продукция для углеводородных хладагентов, представленная в настоящем каталоге, может эксплуатироваться со следующими фреонами: R290 (пропан), R600 (бутан) и R600a (изобутан).

Указанные хладагенты классифицируются как воспламеняющиеся жидкости, относящиеся к Группе безопасности A3 в соответствии со стандартом EN 378-1: 2008 + A1.

Вышеуказанная продукция должна эксплуатироваться исключительно с системах холодильников, которые соответствуют действующим нормативам о воспламеняющихся жидких хладагентах (серия EN 60335).

Операции по монтажу, техническому обслуживанию и ремонту должны выполняться исключительно уполномоченным персоналом, квалифицированным для работы на установках с воспламеняющимися хладагентами.

TABELLA 1 - Corrispondenza tra i codici Castel e le dimensioni in pollici  
TABLE 1 - Equivalence between Castel codes and dimensions in inches  
ТАБЛИЦА 1 - Соответствие между кодами компании Castel и размерами в дюймах

Codice Castel Castel code Код Castel	Dimensione Dimension [in] Размер [дюйм]
.../1	1/8"
.../2	1/4"
.../2.5	5/16"
.../3	3/8"
.../4	1/2"
.../5	5/8"
.../6	3/4"
.../7	7/8"
.../8	1"
.../9	1" 1/8
.../11	1" 3/8
.../13	1" 5/8
.../17	2" 1/8
.../21	2" 5/8
.../24	3"
.../25	3" 1/8
.../28	3" 1/2
.../29	3" 5/8
.../33	4" 1/8
.../34	4" 1/4

Esempio: 1098/7 - valvola a solenoide con attacchi a saldare con  $\varnothing = 7/8"$   
F.e.: 1098/7 - solenoid valve with solder connection with  $\varnothing = 7/8"$   
Пример. Код 1098/7 означает электромагнитный клапан с соединительными концами под пайку внахлест к трубе с внутренним  $\varnothing = 7/8"$ .

TABELLA 3 - Attacco FLARE  
TABLE 3 - Flare Connection  
ТАБЛИЦА 3 - Соединение под развальцовку

Codice Castel Castel Code Код Castel	FLARE Раз- валь- цовка	Adatto per tubo in rame Suitable for copper tube Предназначается для медных труб	Filettatura Thread Резьба
.../2	1/4"	$\varnothing$ 1/4"	7/16" - 20 UNF
.../2.5	5/16"	$\varnothing$ 5/16"	1/2" - 20 UNF
.../3	3/8"	$\varnothing$ 3/8"	5/8" - 18 UNF
.../4	1/2"	$\varnothing$ 1/2"	3/4" - 16 UNF
.../5	5/8"	$\varnothing$ 5/8"	7/8" - 14 UNF
.../6	3/4"	$\varnothing$ 3/4"	1.1/16" - 14 UNS
.../7	7/8"	$\varnothing$ 7/8"	1.1/4" - 12 UNF
.../8	1"	$\varnothing$ 1"	1.3/8" - 12 UNF

TABELLA 2 - Corrispondenza tra i codici Castel e le dimensioni in millimetri  
TABLE 2 - Equivalence between Castel codes and dimensions in millimeters  
ТАБЛИЦА 2 - Соответствие между кодами компании Castel и размерами в миллиметрах

Codice Castel Castel Code Код Castel	Dimensione Dimension [mm] Размер [мм]
.../M6	6
.../M10	10
.../M12	12
.../M15	15
.../M18	18
.../M22	22
.../M28	28
.../M42	42
.../M64	64

Esempio: 4411/M42A - filtro disidratatore con cartuccia solida anti acida sostituibile con attacchi a saldare con  $\varnothing = 42$  mm.  
F.e.: 4411/M42A - filter drier with replaceable anti-acid solid core with solder connection with  $\varnothing = 42$  mm.  
Пример. Код 4411/M42A - означает фильтр-осушитель со сменным твердым сердечником, кислотоустойчивый, с соединительными концами под пайку  $\varnothing = 42$  мм.

TABELLA 4 - Attacco FPT  
TABLE 4 - FPT Connection  
ТАБЛИЦА 4 - Резьбовое соединение FPT

Codice Castel Castel Code Код Castel	Filettatura Thread Резьба
.../01	G 1/8"
.../02	G 1/4"
.../03	G 3/8"
.../04	G 1/2"
.../06	G 3/4"
.../08	G 1"
.../010	G 1.1/4"
.../012	G 1.1/2"
.../016	G 2"
.../020	G 2.1/2"
.../024	G 3"



- |   |   |
|---|---|
| <ul style="list-style-type: none"> <li>1 Vibration absorbers series 7690 – connections from 3/8"ODS to 4.1/4"ODS</li> <li>2 Check valves series 31 – connections from 1/4"FLARE to 2.1/8"ODS</li> <li>3 Oil separators series 55 – connections from 1/2"ODS to 2.1/8"ODS</li> <li>4 Valves series 60,61,62,63,64 – connections from 1/4"FLARE to 7/8"ODS</li> <li>5 Changeover devices series 3032 – connections from 1/2"NPT to 1.1/4"NPT</li> <li>6 Safety valves series 3030, 3060, 3061 e 3065 – connections from 1/4"NPT to 1"NPT</li> <li>7 Ball valves series 657 – connections from 1/4"ODS to 4.1/4"ODS</li> <li>8 Filter driers series 41,42,43,44..A,46, DF2,DF3 – connections from 1/4"SAE to 2.5/8"ODS</li> <li>9 Solid core series 4490 and 4491</li> <li>10 Solenoid valves series 10 and 11 – connections from 1/4"SAE to 1.5/8"ODS</li> <li>11 Moisture liquid indicators series 37 and 39 – connections from 1/4"SAE to 1.5/8"ODS</li> <li>12 Expansion valves series 22</li> </ul> | <ul style="list-style-type: none"> <li>13 Mechanical filters series 44..C – connections from 7/8"ODS to 4.1/8"ODS</li> <li>14 Mechanical blocks series 4495 and 4496</li> <li>15 Liquid indicators series 38 – connections from 1/4"SAE to 1.5/8"ODS</li> <li>16 Oil reservoirs series 5740 – volume 2,3,4 gallons</li> <li>17 Oil reservoirs pressure valves series 3150</li> <li>18 Strainers series 45 – connections from 3/8"SAE to 5/8"ODS</li> <li>19 Electronic oil level regulators series 5650</li> <li>20 Condensing pressure regulators series 3340,3345 – connections from 1/2"SAE to 1.3/8"ODF</li> <li>21 Receiver pressure regulators series 3350 – connections from 1/2"SAE to 5/8"ODF</li> <li>22 Evaporating pressure regulators series 3330,3335 – connections from 1/2"SAE to 1.3/8"ODF</li> <li>23 Crankcase pressure regulators series 3320 – connections from 1/2"SAE to 1.3/8"ODF</li> <li>24 Capacity regulators series 3310,3315 – connections from 1/2"SAE to 7/8"ODF</li> <li>25 Bursting disc safety devices series 3070/44 – connections 1/2"NPT</li> </ul> |
|---|---|

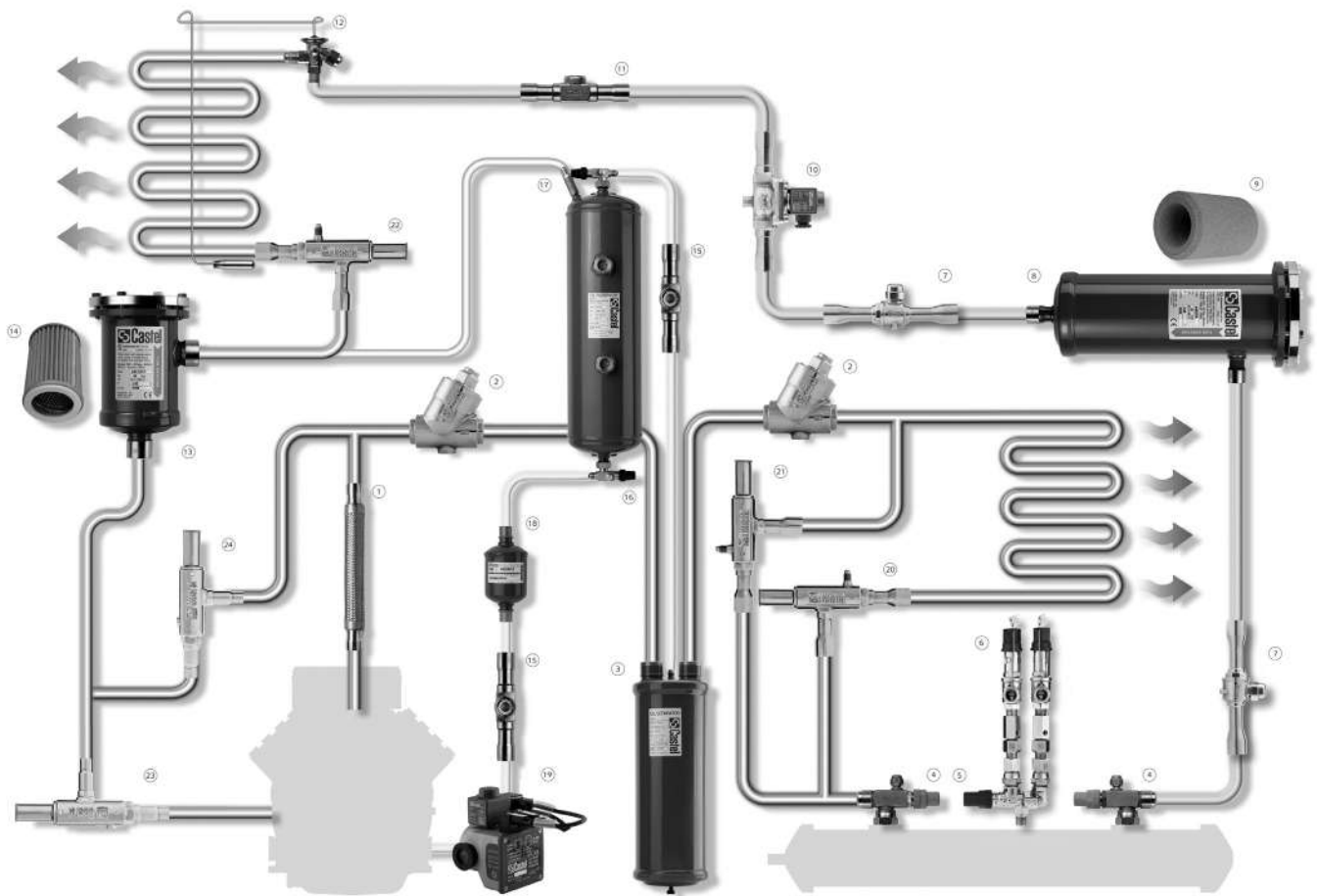

# Indice Index Указатель

## PRODOTTI PER LA REFRIGERAZIONE E IL CONDIZIONAMENTO DELL'ARIA REFRIGERANTI HFC/HFO

### REFRIGERATION & AIR CONDITIONING PRODUCTS HFC/HFO REFRIGERANTS

### ПРОДУКЦИЯ ДЛЯ ХОЛОДИЛЬНЫХ УСТАНОВОК И КОНДИЦИОНИРОВАНИЯ ВОЗДУХА. ФТОРУГЛЕВОДОРОДНЫЕ И ГИДРОФТОРОЛЕФИНОВЫЕ ХЛАДАГЕНТЫ

VALVOLE D'ESPANSIONE TERMOSTATICHE CON GRUPPO ORIFIZIO INTERCAMBIABILE THERMOSTATIC EXPANSION VALVES WITH INTERCHANGEABLE ORIFICE ASSEMBLY ТЕРМОСТАТИЧЕСКИЕ КЛАПАНЫ РАСШИРЕНИЯ СО ВЗАИМОЗАМЕНЯЕМЫМ ДРОССЕЛЬНЫМ УЗЛОМ	22	VALVOLE PRESSOSTATICHE PER ACQUA CONDENSING PRESSURE REGULATOR WATER VALVES НАГНЕТАТЕЛЬНЫЙ ВОДЯНОЙ КЛАПАН	59
VALVOLE D'ESPANSIONE A SOLENOIDE CON ORIFIZIO INTERCAMBIABILE SOLENOID EXPANSION VALVES WITH INTERCHANGEABLE ORIFICE ЭЛЕКТРОМАГНИТНЫЕ КЛАПАНЫ РАСШИРЕНИЯ СО ВЗАИМОЗАМЕНЯЕМЫМ ДРОССЕЛЕ	28	REGOLATORI DI PRESSIONE PRESSURE REGULATORS РЕГУЛЯТОРЫ ДАВЛЕНИЯ	60
VALVOLE SOLENOIDI N.C. N.C. SOLENOID VALVES НОРМАЛЬНО-ЗАКРЫТЫЕ ЭЛЕКТРОМАГНИТНЫЕ КЛАПАНЫ	32	INDICATORI SIGHT GLASSES ИНДИКАТОРЫ	64
VALVOLE SOLENOIDI N.A. N.O. SOLENOID VALVES НОРМАЛЬНО-ОТКРЫТЫЕ ЭЛЕКТРОМАГНИТНЫЕ КЛАПАНЫ	44	FILTRI DISIDRATATORI FILTER DRIERS ФИЛЬТРЫ-ОСУШИТЕЛИ	67
VALVOLE SOLENOIDI N.C. PER IMPIEGHI INDUSTRIALI N.C. SOLENOID VALVES FOR INDUSTRIAL PURPOSE НОРМАЛЬНО-ЗАКРЫТЫЕ ЭЛЕКТРОМАГНИТНЫЕ КЛАПАНЫ ДЛЯ ПРОМЫШЛЕННОГО ИСПОЛЬЗОВАНИЯ	47	FILTRI MECCANICI MECHANICAL FILTERS МЕХАНИЧЕСКИЕ ФИЛЬТРЫ	81
BOVINE E CONNETTORI COILS AND CONNECTORS КАТУШКИ И СОЕДИНИТЕЛИ	49	SISTEMA DI CONTROLLO DELL'OLIO OIL CONTROL SYSTEM СИСТЕМА КОНТРОЛЯ МАСЛА	83
SISTEMA "SMART CONNECTOR" "SMART CONNECTOR" SYSTEM СИСТЕМА SMART CONNECTOR	51	RUBINETTI VARI VALVES РАЗЛИЧНЫЕ КРАНЫ	88
DISPOSITIVI DI SICUREZZA SAFETY DEVICES ЗАЩИТНЫЕ УСТРОЙСТВА	54	RUBINETTI A SFERA, SERVOMOTORI BALL VALVES, ACTUATORS ШАРОВЫЕ КРАНЫ, ПРИВОДЫ	93
VALVOLE DI RITEGNO CHECK VALVES ОБРАТНЫЕ КЛАПАНЫ	56	RICAMBI SPARE PARTS ЗАПАСНЫЕ ЧАСТИ	100

**PRODOTTI PER LA REFRIGERAZIONE E IL CONDIZIONAMENTO DELL'ARIA  
REFRIGERANTI HC**

**REFRIGERATION & AIR CONDITIONING PRODUCTS - HC REFRIGERANTS**

**ПРОДУКЦИЯ ДЛЯ ХОЛОДИЛЬНЫХ УСТАНОВОК И  
КОНДИЦИОНИРОВАНИЯ ВОЗДУХА.  
УГЛЕВОДОРОДНЫЕ ХЛАДАГЕНТЫ**

VALVOLE D'ESPANSIONE A SOLENOIDE CON ORIFIZIO INTERCAMBIABILE  
SOLENOID EXPANSION VALVES WITH INTERCHANGEABLE ORIFICE  
ЭЛЕКТРОМАГНИТНЫЕ КЛАПАНЫ РАСШИРЕНИЯ СО  
ВЗАИМОЗАМЕНЯЕМЫМ ДРОССЕЛЕ

122

VALVOLE SOLENOIDI N.C  
N.C. SOLENOID VALVES  
НОРМАЛЬНО-ЗАКРЫТЫЕ ЭЛЕКТРОМАГНИТНЫЕ КЛАПАНЫ

126

BOBINE E CONNETTORI  
COILS AND CONNECTORS  
КАТУШКИ И СОЕДИНИТЕЛИ

128

DISPOSITIVI DI SICUREZZA  
SAFETY DEVICES  
ЗАЩИТНЫЕ УСТРОЙСТВА

129

VALVOLE DI RITEGNO  
CHECK VALVES  
ОБРАТНЫЕ КЛАПАНЫ

132

INDICATORI  
SIGHT GLASSES  
ИНДИКАТОРЫ

135

FILTRI DISIDRATATORI  
FILTER DRIERS  
ФИЛЬТРЫ-ОСУШИТЕЛИ

134

RUBINETTI PER SERBATOIO  
RECEIVER VALVES  
КРАНЫ ДЛЯ РЕЗЕРВУАРОВ

135

RUBINETTI A SFERA  
BALL VALVES  
ШАРОВЫЕ КРАНЫ

135

RICAMBI  
SPARE PARTS  
ЗАПАСНЫЕ ЧАСТИ

136

**PRODOTTI PER LA REFRIGERAZIONE E IL CONDIZIONAMENTO DELL'ARIA  
REFRIGERANTE CO<sub>2</sub>**

**REFRIGERATION & AIR CONDITIONING PRODUCTS - CO<sub>2</sub> REFRIGERANT**

**ПРОДУКЦИЯ ДЛЯ ОХЛАЖДЕНИЯ И КОНДИЦИОНИРОВАНИЯ  
ВОЗДУХА.  
ХЛАДАГЕНТЫЕ СО<sub>2</sub>**

VALVOLE D'ESPANSIONE A SOLENOIDE CON ORIFIZIO INTERCAMBIABILE  
SOLENOID EXPANSION VALVES WITH INTERCHANGEABLE ORIFICE  
ЭЛЕКТРОМАГНИТНЫЕ КЛАПАНЫ РАСШИРЕНИЯ СО  
ВЗАИМОЗАМЕНЯЕМЫМ ДРОССЕЛЕ

138

VALVOLE SOLENOIDI N.C  
N.C. SOLENOID VALVES  
НОРМАЛЬНО-ЗАКРЫТЫЕ ЭЛЕКТРОМАГНИТНЫЕ КЛАПАНЫ

140

BOBINE E CONNETTORI  
COILS AND CONNECTORS  
КАТУШКИ И СОЕДИНИТЕЛИ

143

DISPOSITIVI DI SICUREZZA  
SAFETY DEVICES  
ЗАЩИТНЫЕ УСТРОЙСТВА

145

VALVOLE DI RITEGNO  
CHECK VALVES  
ОБРАТНЫЕ КЛАПАНЫ

148

INDICATORI  
SIGHT GLASSES  
ИНДИКАТОРЫ

152

FILTRI DISIDRATATORI  
FILTER DRIERS  
ФИЛЬТРЫ-ОСУШИТЕЛИ

154

RUBINETTI VARI  
VALVES  
РАЗЛИЧНЫЕ КРАНЫ

158

RUBINETTI A SFERA, SERVOMOTORI  
BALL VALVES, ACTUATORS  
ШАРОВЫЕ КРАНЫ, СЕРВОДВИГАТЕЛИ

160

RUBINETTI A SFERA A 3-VIE MOTORIZZATI  
3-WAYS MOTORIZED BALL VALVES  
ПРИВОДНЫЕ 3-ХОДОВЫЕ ШАРОВЫЕ КРАНЫ

165

RICAMBI  
SPARE PARTS  
ЗАПАСНЫЕ ЧАСТИ

167

PRODOTTI PER LA REFRIGERAZIONE E IL CONDIZIONAMENTO DELL'ARIA  
REFRIGERANTI HFC / HFO / HC / CO<sub>2</sub>

REFRIGERATION & AIR CONDITIONING PRODUCTS  
HFC / HFO / HC / CO<sub>2</sub> REFRIGERANTS

ПРОДУКЦИЯ ДЛЯ ХОЛОДИЛЬНЫХ УСТАНОВОК И  
КОНДИЦИОНИРОВАНИЯ ВОЗДУХА.  
ФТОРУГЛЕВОДОРОДНЫЕ, ГИДРОФТОРОЛЕФИНОВЫЕ,  
УГЛЕВОДОРОДНЫЕ ХЛАДАГЕНТЫ И ХЛАДАГЕНТЫ CO<sub>2</sub>

ANTIVIBRANTI  
VIBRATION ABSORBER  
КОМПЕНСАТОРЫ ВИБРАЦИИ

---

168

RACCORDI D'OTTONE FILETTATI  
THREADED BRASS FITTINGS  
РЕЗЬБОВЫЕ ЛАТУННЫЕ МУФТЫ

---

169

ATTACCHI DI CARICA  
ACCESS FITTINGS  
УЗЛОВЫЕ СОЕДИНЕНИЯ

---

177



**REFRIGERANTI HFC / HFO (#)  
HFC / HFO REFRIGERANTS (#)  
ФТОРУГЛЕВОДОРОДНЫЕ И  
ГИДРОФТОРОЛЕФИНОВЫЕ ХЛАДАГЕНТЫ**

**(R134a, R22, R23, R32 <sup>(1)</sup>, R404A, R407C, R410A, R507)  
(R1234yf <sup>(1)</sup>, R1234ze, R448A, R449A, R450A, R452A)**

(#): Per applicazioni specifiche con fluidi refrigeranti non elencati sopra, prego contattare l'Ufficio Tecnico della Castel

(#): For specific applications with refrigerant fluids not listed above, please contact Castel Technical Department

(#): За информацией о конкретном применении с хладагентами, не указанными выше, просим обращаться в Технический отдел компании Castel

(1): Per applicazioni con R32 e R1234yf (refrigeranti classificati A2L secondo la norma ASHRAE 34-2013) prego contattare l'Ufficio Tecnico della Castel

(1): For applications with R32 and R1234yf (refrigerants classified A2L according to ASHRAE 34-2013 Standard) please contact Castel Technical Department

(1): За информацией о применении с хладагентами R32 и R1234yf (относящимися к классу A2L согласно стандарту ASHRAE 34-2013) просим обращаться в Технический отдел компании Castel

VALVOLE D'ESPANSIONE TERMOSTATICHE CON GRUPPO ORIFICIO INTERCAMBIABILE CARICA LIQUIDA (1) CAMPO TEMPERATURE D'EVAPORAZIONE -40 → +10 °C  
 THERMOSTATIC EXPANSION VALVES WITH INTERCHANGEABLE ORIFICE ASSEMBLY LIQUID CHARGE (1) EVAPORATING TEMPERATURE RANGE -40 → +10 °C  
 ТЕРМОСТАТИЧЕСКИЕ КЛАПАНЫ РАСШИРЕНИЯ СО ВЗАИМОЗАМЕНЯЕМЫМИ ДРОССЕЛЬНЫМИ УЗЛАМИ ДЛЯ ЖИДКИХ  
 ХЛАДГЕНТОВ С ДИАПАЗОНОМ ТЕМПЕРАТУРЫ ИСПАРЕНИЯ -40 à +10 °C

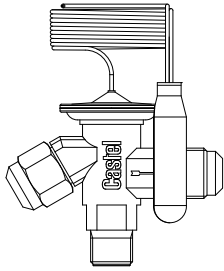
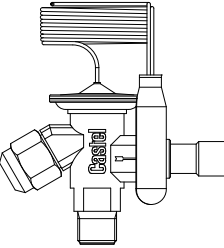
Disegno Drawing Чертеж	N° catalogo Part number N° по каталогу	Attacchi Connections Соединительные концы						Refrigerante Refrigerant Хладагент	PS [bar]  PS [бар]	TS [°C]		Confezione n° pz Package pcs Упаковка, шт	
		SAE Flare / развальцовку SAE			ODS / пайку внахлест ODS Ø [mm]		ODS Ø [in.]/[дюйм]			min мин	max макс		
		In Вх	Out Вых	Equal Уравн	Out Вых	Equal Уравн	Out Вых						Equal Уравн
	2210/4	3/8"	1/2"	-	-	-	-	R22 - R407C	34	-60	+120	15	
	2210/4E			1/4"	-	-	-	-					R22 - R407C
	2220/4			-	-	-	-	-					R134a
	2220/4E			1/4"	-	-	-	-					R134a
	2230/4			-	-	-	-	-					R404A - R507
	2230/4E			1/4"	-	-	-	-					R404A - R507
	2210/4S	3/8"	-	-	-	-	1/2"	-	R22 - R407C	34	-60	+120	15
	2210/4SE				-	-	1/2"	1/4"	R22 - R407C				
	2210/M12S				12	-	-	-	R22 - R407C				
	2210/M12SE				12	6	-	-	R22 - R407C				
	2220/4S				-	-	1/2"	-	R134a				
	2220/4SE				-	-	1/2"	1/4"	R134a				
	2220/M12S				12	-	-	-	R134a				
	2220/M12SE				12	6	-	-	R134a				
	2230/4S				-	-	1/2"	-	R404A - R507				
	2230/4SE				-	-	1/2"	1/4"	R404A - R507				
	2230/M12S				12	-	-	-	R404A - R507				
	2230/M12SE				12	6	-	-	R404A - R507				

Note:

(1) : gruppo orificio da ordinare separatamente

(1) : orifice assembly to be ordered separately

Примечание.

(1): Дроссельный узел заказывается отдельно.

VALVOLE D'ESPANSIONE TERMOSTATICHE CON GRUPPO ORIFICIO INTERCAMBIABILE CARICA MOP +15 °C (1) CAMPO TEMPERATURE D'EVAPORAZIONE -40 → +10 °C  
 THERMOSTATIC EXPANSION VALVES WITH INTERCHANGEABLE ORIFICE ASSEMBLY MOP CHARGE +15 °C (1) EVAPORATING TEMPERATURE RANGE -40 → +10 °C  
 ТЕРМОСТАТИЧЕСКИЕ КЛАПАНЫ РАСШИРЕНИЯ СО ВЗАИМОЗАМЕНЯЕМЫМИ ДРОССЕЛЬНЫМИ УЗЛАМИ С МАКСИМАЛЬНЫМ РАБОЧИМ ДАВЛЕНИЕМ  
 ПРИ +15 °C (1) ДЛЯ ДИАПАЗОНА ТЕМПЕРАТУРЫ ИСПАРЕНИЯ -40 à +10°C

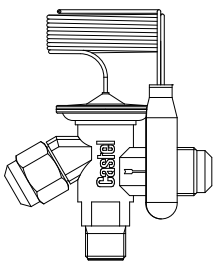
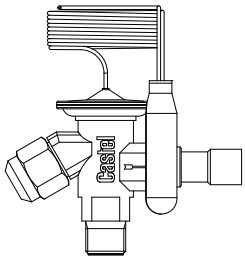
Disegno Drawing Чертеж	N° catalogo Part number N° по каталогу	Attacchi Connections Соединительные концы						Refrigerante Refrigerant Хладагент	PS [bar]	TS [°C]		Confezione n° pz Package pcs Упаковка, шт	
		SAE Flare / развальцовку SAE			ODS / пайку внахлест ODS Ø [mm]		ODS Ø [in.]/[дюйм]			min	max		
		In Вх	Out Вых	Equal Уравн	Out Вых	Equal Уравн	Out Вых						Equal Уравн
	2211/4	3/8"	1/2"	-	-	-	-	R22 - R407C	34	-60	+120	15	
	2211/4E			1/4"	-	-	-	R22 - R407C					
	2221/4			-	-	-	R134a						
	2221/4E			1/4"	-	-	R134a						
	2231/4			-	-	-	R404A - R507						
	2231/4E			1/4"	-	-	R404A - R507						
	2211/4S	3/8"	-	-	-	-	1/2"	-	R22 - R407C	34	-60	+120	15
	2211/4SE				-	-	1/2"	1/4"	R22 - R407C				
	2211/M12S				12	-	-	-	R22 - R407C				
	2211/M12SE				12	6	-	-	R22 - R407C				
	2221/4S				-	-	1/2"	-	R134a				
	2221/4SE				-	-	1/2"	1/4"	R134a				
	2221/M12S				12	-	-	-	R134a				
	2221/M12SE				12	6	-	-	R134a				
	2231/4S				-	-	1/2"	-	R404A - R507				
	2231/4SE				-	-	1/2"	1/4"	R404A - R507				
	2231/M12S				12	-	-	-	R404A - R507				
	2231/M12SE				12	6	-	-	R404A - R507				

Note:

(1) : gruppo orificio da ordinare separatamente

(1) : orifice assembly to be ordered separately

Примечание.

(1): Дроссельный узел заказывается отдельно.

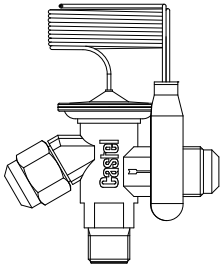
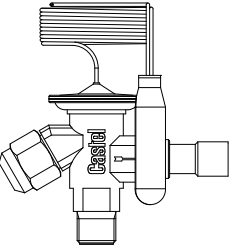

VALVOLE D'ESPANSIONE TERMOSTATICHE CON GRUPPO ORIFICIO INTERCAMBIABILE CARICA MOP -20 °C (1) CAMPO TEMPERATURE D'EVAPORAZIONE -60 → -25 °C  
 THERMOSTATIC EXPANSION VALVES WITH INTERCHANGEABLE ORIFICE ASSEMBLY MOP CHARGE -20 °C (1) EVAPORATING TEMPERATURE RANGE -60 → -25 °C  
 ТЕРМОСТАТИЧЕСКИЕ КЛАПАНЫ РАСШИРЕНИЯ СО ВЗАИМОЗАМЕНЯЕМЫМИ ДРОССЕЛЬНЫМИ УЗЛАМИ С МАКСИМАЛЬНЫМ РАБОЧИМ ДАВЛЕНИЕМ  
 ПРИ -20 °C (1) ДЛЯ ДИАПАЗОНА ТЕМПЕРАТУРЫ ИСПАРЕНИЯ -60 à -25°C

Disegno Drawing Чертеж	N° catalogo Part number N° по каталогу	Attacchi Connections Соединительные концы						Refrigerante Refrigerant Хладагент	PS [bar] PS [бар]	TS [°C]		Confezione n° pz Package pcs Упаковка, шт	
		SAE Flare / развальцовку SAE			ODS / пайку внахлест ODS Ø [mm]		ODS Ø [in.]/[дюйм]			min мин	max макс		
		In Вх	Out Вых	Equal Уравн	Out Вых	Equal Уравн	Out Вых						Equal Уравн
	2234/4	3/8"	1/2"	-	-	-	-	R404A - R507	34	-60	+120	15	
	2234/4E			1/4"	-	-	-	-					R404A - R507
	2234/4S	3/8"	-	-	-	-	1/2"	-	R404A - R507	34	-60	+120	15
	2234/4SE				-	-	1/2"	1/4"	R404A - R507				
	2234/M12S				12	-	-	-	R404A - R507				
	2234/M12SE				12	6	-	-	R404A - R507				

Note:

(1) : gruppo orificio da ordinare separatamente

(1) : orifice assembly to be ordered separately

Примечание.

(1): Дроссельный узел заказывается отдельно.

VALVOLE D'ESPANSIONE TERMOSTATICHE CON GRUPPO ORIFICIO INTERCAMBIABILE CARICA LIQUIDA (1)  
 CAMPO TEMPERATURE D'EVAPORAZIONE -60 → -25 °C  
 THERMOSTATIC EXPANSION VALVES WITH INTERCHANGEABLE ORIFICE ASSEMBLY LIQUID CHARGE (1)  
 EVAPORATING TEMPERATURE RANGE -60 → -25 °C  
 ТЕРМОСТАТИЧЕСКИЕ КЛАПАНЫ РАСШИРЕНИЯ СО ВЗАИМОЗАМЕНЯЕМЫМИ ДРОСсельНЫМИ  
 УЗЛАМИ ДЛЯ ЖИДКИХ ХЛАДГЕНТОВ С ДИАПАЗОНОМ ТЕМПЕРАТУРЫ ИСПАРЕНИЯ -60 à -25 °C

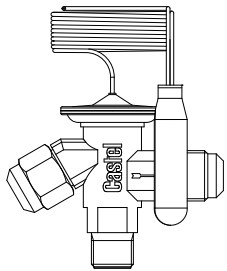
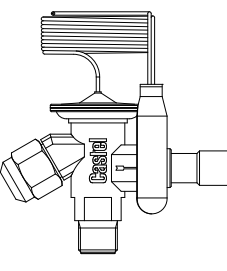
Disegno Drawing Чертёж	N° catalogo Part number N° по каталогу	Attacchi Connections Соединительные концы						Refrigerante Refrigerant Хладагент	PS [bar]	TS [°C]		Confezione n° pz Package pcs Упаковка, шт	
		SAE Flare / развальцовку SAE			ODS / пайку внахлест ODS Ø [mm]		ODS Ø [in.]/[дюйм]			PS [бар]	min мин		max макс
		In Вх	Out Вых	Equal Уравн	Out Вых	Equal Уравн	Out Вых		Equal Уравн				
	2239/4	3/8"	1/2"	-	-	-	-	R404A - R507	34	-60	+120	15	
	2239/4E			1/4"	-	-	-	-					R404A - R507
	2239/4S	3/8"	-	-	-	-	1/2"	-	R404A - R507	34	-60	+120	15
	2239/4SE				-	-	1/2"	1/4"	R404A - R507				
	2239/M12S				12	-	-	-	R404A - R507				
	2239/M12SE				12	6	-	-	R404A - R507				

Note:

(1) : gruppo orificio da ordinare separatamente

(1) : orifice assembly to be ordered separately

Примечание.

(1): Дроссельный узел заказывается отдельно.

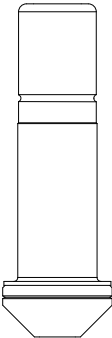
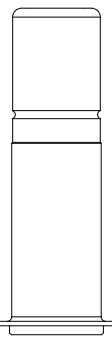
Potenzialità nominali in kW (1) Rated capacities in kW (1) Номинальная холодопроизводительность, в кВт (1)							
Disegno Drawing Чертёж	N° Catalogo (2) Part number (2) N° по каталогу (2)		Campo temperature d'evaporazione Evaporating temperature range Диапазон температуры испарения				Confezione n° pz Package pcs Упаковка, шт
	Valvole con attacchi SAE Flare Valves with SAE Flare connections Клапаны с соединительными концами под развальцовку SAE	Valvole con attacchi ODS Valves with ODS connections Клапаны с соединительными концами под пайку внахлест ODS	-40 → +10 [°C]			-60 → -25 [°C]	
			R22 R407C	R134a	R404A R507	R404A R507	
	220X	-	0,5	0,4	0,38	0,38	10
	2200		1,0	0,9	0,7	0,7	
	2201		2,5	1,8	1,6	1,6	
	2202		3,5	2,6	2,1	2,1	
	2203		5,2	4,6	4,2	3,5	
	2204		8,0	6,7	6,0	4,9	
	2205		10,5	8,6	7,7	6,0	
	2206		15,5	10,5	9,1	6,6	
	220X/S	-	0,5	0,4	0,38	0,38	10
	2200/S		1,0	0,9	0,7	0,7	
	2201/S		2,5	1,8	1,6	1,6	
	2202/S		3,5	2,6	2,1	2,1	
	2203/S		5,2	4,6	4,2	3,5	
	2204/S		8,0	6,7	6,0	4,9	
	2205/S		10,5	8,6	7,7	6,0	
	2206/S		15,5	10,5	9,1	6,6	

Note:

(1) Le potenzialità nominali, per il campo di temperature - 40 → + 10, sono riferite a:

- Temperatura d'evaporazione  $T_{evap} = + 5 \text{ °C}$
- Temperatura di condensazione  $T_{cond} = + 32 \text{ °C}$
- Temperatura del liquido all'ingresso della valvola  $T_{liq} = + 28 \text{ °C}$

Le potenzialità nominali, per il campo di temperature - 60 → - 25, sono riferite a:

- Temperatura d'evaporazione  $T_{evap} = - 30 \text{ °C}$
- Temperatura di condensazione  $T_{cond} = + 32 \text{ °C}$
- Temperatura del liquido all'ingresso della valvola  $T_{liq} = + 28 \text{ °C}$

(1) Rated capacities, for temperature range - 40 → + 10, are based on:

- Evaporating temperature  $T_{evap} = + 5 \text{ °C}$
- Condensing temperature  $T_{cond} = + 32 \text{ °C}$
- Refrigerant liquid temperature ahead of valve  $T_{liq} = + 28 \text{ °C}$

Rated capacities, for temperature range - 60 → - 25, are based on:

- Evaporating temperature  $T_{evap} = - 30 \text{ °C}$
- Condensing temperature  $T_{cond} = + 32 \text{ °C}$
- Refrigerant liquid temperature ahead of valve  $T_{liq} = + 28 \text{ °C}$

Примечания.

(1). Значения холодопроводности для диапазона температур

- 40 → + 10°C определяются при условиях:
- Температура испарения  $T_{испар.} = + 5 \text{ °C}$ ,
- Температура конденсации  $T_{конд.} = + 32 \text{ °C}$ ,
- Температура жидкости при подаче в клапан  $T_{жид.} = + 28 \text{ °C}$ .

Значения холодопроводности для диапазона температур - 60 → - 25°C определяются при условиях:

- Температура испарения  $T_{испар.} = - 30 \text{ °C}$ ,
- Температура конденсации  $T_{конд.} = + 32 \text{ °C}$ ,
- Температура жидкости при подаче в клапан  $T_{жид.} = + 28 \text{ °C}$

Температура жидкости при подаче в клапан  $T_{жид.} = + 28 \text{ °C}$

(2) I gruppi orificio sono forniti completi di filtro

(2) The assembly orifices are supplied with filter

(2) Дроссельные узлы поставляются в комплекте с фильтром.

FILTRI PER GRUPPO ORIFICIO  
 FILTERS FOR ORIFICE ASSEMBLY  
 ФИЛЬТРЫ ДЛЯ ДРОССЕЛЬНЫХ УЗЛОВ

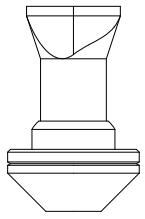
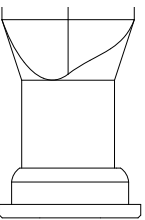
Disegno Drawing Чертёж	N° Catalogo Part number N° по каталогу		Confezione n° pz Package pcs Упаковка, шт
	Valvole con attacchi SAE Flare Valves with SAE Flare connections Клапаны с соединительными концами под развальцовку SAE	Valvole con attacchi ODS Valves with ODS connections Клапаны с соединительными концами под пайку внахлест ODS	
	2290	-	10
	-	2290/S	10

FASCETTA SERRA BULBO (1)  
 BULB STRAP (1)  
 КРЕПЕЖНАЯ ПЛАНКА С ХОМУТОМ (1)

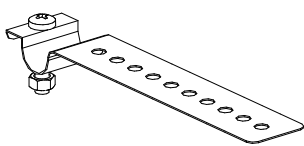
Disegno Drawing Чертёж	N° Catalogo Part number N° по каталогу	Confezione n° pz Package pcs Упаковка, шт
	G9150/R61	10

(1) : con vite e dado      (1) : with screw and nut      (1). Укомплектована винтами и гайками

ADATTATORI ODS  
 SOLDER ADAPTERS  
 АДАПТОРЫ ДЛЯ СОЕДИНЕНИЯ ПАЙКОЙ ВНАХЛЕСТ ODS

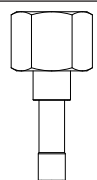
Disegno Drawing Чертёж	N° Catalogo Part number N° по каталогу	Attacchi ODS Ø Connections ODS Ø Соединительные концы под пайку внахлест ODS Ø		Confezione n° pz Package pcs Упаковка, шт
		[in.]/[дюйм]	[mm]	
	2271/M6S	-	6	5
	2271/2S	1/4"	-	
	2271/3S	3/8"	-	
	2271/M10S	-	10	

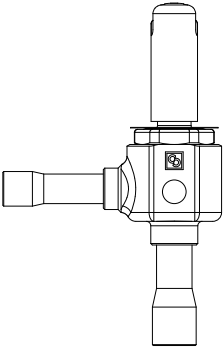
Disegno Drawing Чертеж	N° catalogo Part number N° по каталогу	Tipo orificio Orifice type Тип дросселя	Attacchi Connections Соединительные концы				Kv [m <sup>3</sup> /h]	PS [bar]	TS [°C]		Confezione n° pz Package pcs Упаковка, шт
			In / Вх.		Out / Вых.				min мин	max макс	
			Ø [in.]/ [дюйм]	Ø [mm]	Ø [in.]/ [дюйм]	Ø [mm]					
	2028/3S01	01	3/8"	-	1/2"	-	0.010	45	-40	+100	17
	2028/M10S01		-	10	-	12					
	2028/3S02	02	3/8"	-	1/2"	-	0.017				
	2028/M10S02		-	10	-	12					
	2028/3S03	03	3/8"	-	1/2"	-	0.023				
	2028/M10S03		-	10	-	12					
	2028/3S04	04	3/8"	-	1/2"	-	0.043				
	2028/M10S04		-	10	-	12					
	2028/3S05	05	3/8"	-	1/2"	-	0.065				
	2028/M10S05		-	10	-	12					
	2028/3S06	06	3/8"	-	1/2"	-	0.113				
	2028/M10S06		-	10	-	12					
	2028/4S07	07	1/2"	-	5/8"	-	0.200				
	2028/M12S07		-	12	-	16					
	2028/4S08	08	1/2"	-	5/8"	-	0.230				
	2028/M12S08		-	12	-	16					
	2028/4S09	09	1/2"	-	5/8"	-	0.250				
	2028/M12S09		-	12	-	16					

Note:  
per le potenzialità nominali vedere tabella dei gruppi orificio  
for rated capacities see table of the orifice assemblies  
См. номинальную холодопроизводительность в таблице  
дроссельных узлов

GRUPPI ORIFICI  
ORIFICE ASSEMBLIES  
ДРОССЕЛЬНЫЕ УЗЛЫ

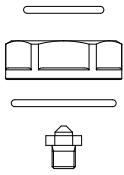
Disegno Drawing Чертеж	N° catalogo Part number N° по каталогу	Tipo orificio Orifice type Тип дросселя	Potenzialità nominali (1) Rated capacity (1) [kW] Номинальная холодопроизводительность (1) [kW]												Confezione n° pz Package pcs. Упаковка, шт
			R134a	R22	R32	R404A R507	R407C	R410A	R1234ze	R1234yf	R448A	R449A	R450A	R452A	
				9150/R63	01	0.7	1.0	2.4	0.7	1.2	1.2	0.6	0.6	1.0	
9150/R64	02	1.5		20.8	4.9	1.5	2.4	2.3	1.2	1.1	2.0	2.3	1.3	1.8	
9150/R65	03	1.7		2.5	5.7	1.7	2.8	2.7	1.4	1.3	2.4	2.7	1.5	2.1	
9150/R66	04	2.8		4.0	9.3	2.8	4.5	4.4	2.2	2.1	3.9	4.3	2.4	3.5	
9150/R67	05	4.8		6.8	15.9	4.8	7.7	7.5	3.8	3.7	6.6	7.4	4.1	5.9	
9150/R68	06	6.7		9.4	22.1	6.6	10.7	10.5	5.3	5.1	9.2	10.2	5.7	8.2	
9150/R69	07	10.5		14.9	34.9	10.5	16.8	16.5	8.4	8.0	14.6	16.2	9.0	13.0	
9150/R78	08	12.7		18.0	42.0	12.6	20.3	19.9	10.1	9.6	17.5	19.0	10.8	15.6	
9150/R79	09	14.1		19.9	46.5	14.0	22.5	22.1	11.2	10.7	19.4	21.6	12.0	17.3	

Note:  
(1) Le potenzialità nominali sono riferite a:  
- Temperatura d'evaporazione T<sub>evap</sub> = + 5 °C  
- Temperatura di condensazione T<sub>cond</sub> = + 32 °C  
- Temperatura del liquido all'ingresso della valvola T<sub>liq</sub> = + 28 °C  
(1) Rated capacities are based on:  
- Evaporating temperature T<sub>evap</sub> = + 5 °C  
- Condensing temperature T<sub>cond</sub> = + 32 °C  
- Refrigerant liquid temperature ahead of valve T<sub>liq</sub> = + 28 °C

Примечание.  
(1) Номинальная холодопроизводительность определяется при условиях:  
- Температура испарения T<sub>испар.</sub> = + 5 °C,  
- Температура конденсации T<sub>конд.</sub> = + 32 °C,  
- Температура жидкости при подаче в клапан T<sub>жид.</sub> = + 28 °C.

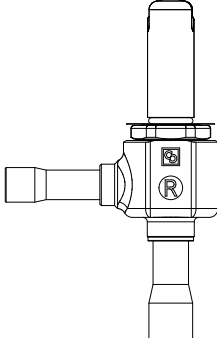
Disegno Drawing Чертёж	N° catalogo Part number N° по каталогу	Tipo orificio Orifice type Тип дросселя	Attacchi Connections Соединительные концы				Kv [m <sup>3</sup> /h]	Potenzialità nominali (1) Rated capacity (1) [kW] Номинальная холодопр-ть (1)[кВт]	PS [bar]	TS [°C]		Confezione n° pz Package pcs Упаковка, шт
			In / Вх.		Out / Вых.					min	max	
			Ø [in.]/ [дюйм]	Ø [mm]	Ø [in.]/ [дюйм]	Ø [mm]						
	2028R/3S01	01	3/8"	-	1/2"	-	0.010	1.5	45	-80	+60	17
	2028R/M10S01		-	10	-	12						
	2028R/3S02	02	3/8"	-	1/2"	-	0.017	3.0				
	2028R/M10S02		-	10	-	12						
	2028R/3S03	03	3/8"	-	1/2"	-	0.023	3.5				
	2028R/M10S03		-	10	-	12						
	2028R/3S04	04	3/8"	-	1/2"	-	0.043	5.7				
	2028R/M10S04		-	10	-	12						
	2028R/3S05	05	3/8"	-	1/2"	-	0.065	9.8				
	2028R/M10S05		-	10	-	12						
	2028R/3S06	06	3/8"	-	1/2"	-	0.113	13.5				
	2028R/M10S06		-	10	-	12						
	2028R/4S07	07	1/2"	-	5/8"	-	0.200	21.4				
	2028R/M12S07		-	12	-	16						
	2028R/4S08	08	1/2"	-	5/8"	-	0.230	25.8				
	2028R/M12S08		-	12	-	16						
	2028R/4S09	09	1/2"	-	5/8"	-	0.250	28.6				
	2028R/M12S09		-	12	-	16						

Note:

- (1) Le potenzialità nominali sono riferite a:  
 - Temperatura d'evaporazione T<sub>evap</sub> = + 5 °C  
 - Temperatura di condensazione T<sub>cond</sub> = + 32 °C  
 - Temperatura del liquido all'ingresso della valvola T<sub>liq</sub> = + 28 °C
- (1) Rated capacities are based on:  
 - Evaporating temperature T<sub>evap</sub> = + 5 °C  
 - Condensing temperature T<sub>cond</sub> = + 32 °C  
 - Refrigerant liquid temperature ahead of valve T<sub>liq</sub> = + 28 °C

Примечание.

- (1) Номинальная холодопроизводительность определяется при условиях:  
 - Температура испарения T<sub>испар.</sub> = + 5 °C,  
 - Температура конденсации T<sub>конд.</sub> = + 32 °C,  
 - Температура жидкости при подаче в клапан T<sub>жид.</sub> = + 28 °C.

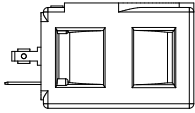
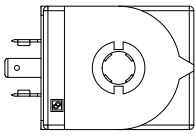
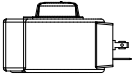
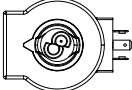
Disegno Drawing Чертеж	N° catalogo Part number N° по каталогу	Tensione Voltage [V] Напряже- ние [В]	Frequenza Frequency [Hz] Частота [Гц]	Connettori Connections Соединители		Confezione n° pz Package pcs Упаковка, шт
				Grado di protezione IP 65 Degree of protection IP 65 Степень защиты IP 65	Grado di protezione IP 68 Degree of protection IP 68 Степень защиты IP 68	
 	9160/RA2 (1)	24 A.C.	50	9150/R02 9900/X66	9155/R01 9155/R02	90
	9160/RA4 (1)	110 A.C.	50			
	9160/RA6 (1)	220/230 A.C.	50			
	9160/RA7 (1)	240 A.C.	50			
	9160/RD1 (1)	12 D.C.	-			
	9160/RD2 (1)	24 D.C.	-			
 	9320/RA6	220/230	50	9150/R02 9900/X66	-	18
	9320/RD1	12 D.C.	-			18
	9320/RD2	24 D.C.	-			18

(1): bobina dotata di ricambio G9150/R97

(1): coil with spare part G9150/R97

(1): катушка с запасной частью G9150/R97

CONNETTORI  
CONNECTORS  
СОЕДИНИТЕЛИ

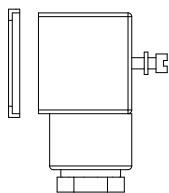
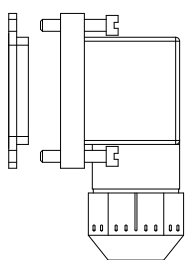
Disegno Drawing Чертеж	N° catalogo Part number N° по каталогу	Grado di protezione Degree of protection Степень защиты	Lunghezza cavo Cable length Длина кабеля [m]	Confezione n° pz Package pcs Упаковка, шт
	9150/R02	IP 65	-	240
	9900/X66		1	100
	9155/R01	IP 65 / IP 68	-	120
	9155/R02		1	1

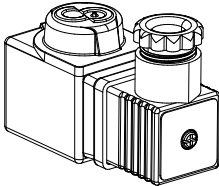
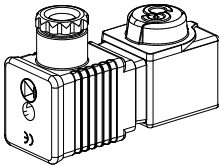
Disegno Drawing Чертеж	N° catalogo Part number N° по каталогу	Tensione Voltage [V] Напряжение [В]	Frequenza Frequency [Hz] Частота [Гц]	T boost [msec]	Potenza Power [W] Мощность [Вт]		Confezione n° pz Package pcs Упаковка, шт
					esercizio working рабочая [W] / [Вт]	avvio start запуска [W] / [Вт]	
	9910/RD1	12 VDC	-	130	3	50	12
	9910/RD2	24 VDC	-	130	5	50	12
	9910/RA2	24VAC	50/60	200	7	50	12
	9910/RA6	220VAC	50/60	200	7	50	12
	9910/RA7	240VAC	50/60	200	7	50	12

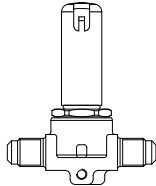
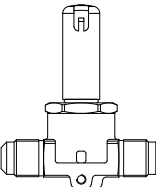
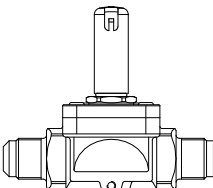
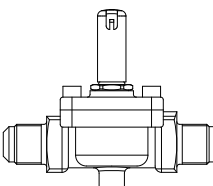
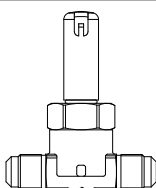
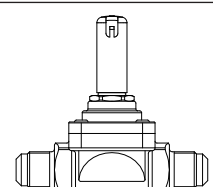
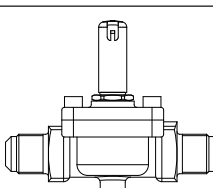

Principio di funzionamento Operating principle Принцип действия	Disegno Drawing Чертёж	N° Catalogo Part Number N° по каталогу	Tipo Bobina Coil Type Тип катушки (1)	Attacchi SAE Flare Connections SAE Flare Соединительные концы под развальцовку SAE	Kv [m³/h] Kv [м³/ч]	PS [bar] PS [бар]	TS [°C]		Confezione n° pz Package pcs Упаковка, шт
							min мин	max макс	
Azione diretta Direct acting Прямое действие		1020/2S	HF2 HF3 HM2 HM3 HM4 CM2	1/4"	0,18	45	-35	+110	18
		1020/3S		3/8"	0,23				
Servocomando a membrana Diaphragm pilot operated Мембранный исполнительный механизм		1064/3S	HF2 HF3 HM2 HM3 HM4 CM2	3/8"	0,80	45	-35	+105	18
		1064/4S		1/2"					
		1070/4S		1/2"	2,20	45	-35	+105	24
		1070/5S		5/8"	2,61				
		1090/5S		5/8"	3,80	45	-35	+105	14
		1090/6S		3/4"	4,80				
Servocomando a pistone Piston pilot operated Поршневой исполнительный механизм		1034/3S	HF2 HF3 HM2 HM3 HM4 CM2	3/8"	1,00	45	-35	+110	18
		1034/4S		1/2"					
		1040/4S		1/2"	2,40	45	-35	+110	24
		1040/5S		5/8"	3,00				
		1050/5S		5/8"	3,80	45	-35	+110	14
		1050/6S		3/4"	4,80				

(1) : bobine che possono essere montate sulle valvole

(1) : coils that can be mounted on the valves

(1) : катушки, которые могут монтироваться на клапанах

VALVOLE SOLENOIDI N.C. ATTACCHI SAE FLARE CON BOBINA 220/230 VAC (A6), 240 VAC (A7)  
 N.C. SOLENOID VALVES SAE FLARE CONNECTIONS WITH COILS 220/230 VAC (A6), 240 VAC (A7)  
 НОРМАЛЬНО-ЗАКРЫТЫЕ ЭЛЕКТРОМАГНИТНЫЕ КЛАПАНЫ С СОЕДИНИТЕЛЬНЫМИ КОНЦАМИ ПОД РАЗВАЛЬЦОВКУ SAE,  
 С КАТУШКОЙ 220/230 В ПЕРЕМЕННОГО ТОКА ИЛИ (A6), 240 В ПЕРЕМЕННОГО ТОКА (A7)

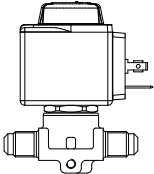
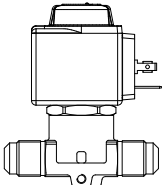
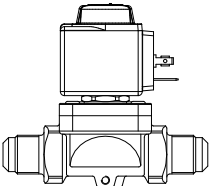
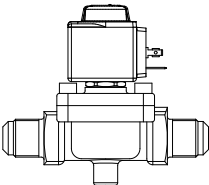
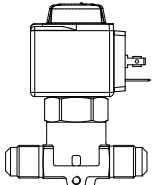
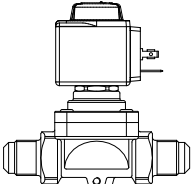
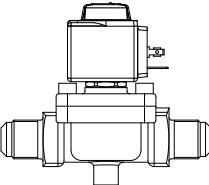
Principio di funzionamento Operating principle Принцип действия	Disegno Drawing Чертёж	N° Catalogo Part Number N° по каталогу	Tipo Bobina Coil Type Тип катушки (1)	Attacchi SAE Flare Connections SAE Flare Соединительные концы под развальцовку SAE	Kv [m³/h] Kv [м³/ч]	PS [bar] PS [бар]	TS [°C]		Confezione n° pz Package pcs Упаковка, шт										
							min мин	max макс											
Azione diretta Direct acting Прямое действие		1020/2A6	HF2	1/4"	0.18	45	-35	+110	18										
		1020/2A7																	
		1020/3A6		3/8"	0.23														
		1020/3A7																	
Servocomando a membrana Diaphragm pilot operated Мембранный исполнительный механизм		1064/3A6	HF2	3/8"	0.80	45	-35	+105	18										
		1064/3A7																	
		1064/4A6		1/2"															
		1064/4A7																	
		1070/4A6		HF2	1/2"					2.20	45	-35	+105	24					
		1070/4A7																	
		1070/5A6			5/8"					2.61									
		1070/5A7																	
		1090/5A6		HF2	5/8"					3.80					45	-35	+105	14	
		1090/5A7																	
		1090/6A6			3/4"					4.80									
		1090/6A7																	
Servocomando a pistone Piston pilot operated Поршневой исполнительный механизм		1034/3A6	HF2		3/8"	1.00	45	-35	+110	18									
		1034/3A7																	
		1034/4A6			1/2"														
		1034/4A7																	
		1040/4A6			HF2	1/2"					2.40	45	-35	+110					24
		1040/4A7																	
		1040/5A6				5/8"					3.00								
		1040/5A7																	
		1050/5A6		HF2		5/8"					3.80				45	-35	+110	14	
		1050/5A7																	
		1050/6A6				3/4"					4.80								
		1050/6A7																	

(1): bobine montate sulle valvole

(1): coils mounted on the valves

(1): катушки монтируются на клапанах

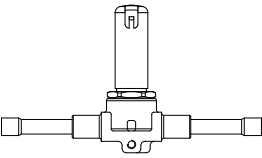
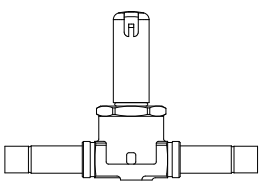
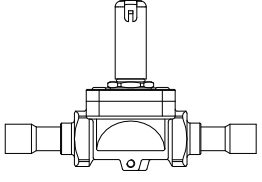
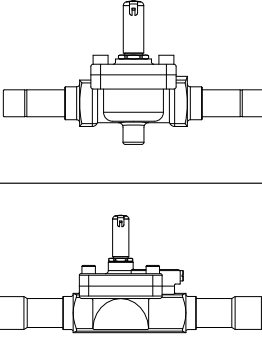
Principio di funzionamento Operating principle Принцип действия	Disegno Drawing Чертёж	N° Catalogo Part Number N° по каталогу	Tipo Bobina Coil Type Тип катушки (1)	Attacchi ODS Ø Connections ODS Ø Соединительные концы под пайку внахлест ODS Ø		Kv [m³/h]  Kv [м³/ч]	PS [bar]  PS [бар]	TS [°C]		Confezione n° pz Package pcs Упаковка, шт	
				[in.]/ [дюйм]	[mm]			min мин	max макс		
Azione diretta Direct acting Прямое действие		1028/2S	HF2 HF3 HM2 HM3 HM4 CM2	1/4"	-	0.15	45	-35	+110	24	
		1028/2S.E		1/4"	-						
		1028/3S		3/8"	-	0.23					
		1028/M10S		-	10						
Servocomando a membrana Diaphragm pilot operated  Мембранный исполнительный механизм		1068/3S	HF2 HF3 HM2 HM3 HM4 CM2	3/8"	-	0.80	45	-35	+105	24	
		1068/M10S		-	10						
		1068/M12S		-	12						
		1068/4S		1/2"	-						
		1078/M12S		HF2 HF3 HM2 HM3 HM4 CM2	-	12	2.20	45	-35	+105	17
		1078/4S			1/2"	-					
		1078/5S			5/8"	16	2.61				
		1079/7S			7/8"	22					
		1098/5S		HF2 HF3 HM2 HM3 HM4 CM2	5/8"	16	3.80	45	-35	+105	14
		1098/6S			3/4"	-					
		1098/7S			7/8"	22	5.70				
		1099/9S			1.1/8"	-					
1078/9S		1.1/8"	-		10.00	45	-35				
1079/11S	1.3/8"	35									

(1) : bobine che possono essere montate sulle valvole

(1) : coils that can be mounted on the valves

(1) : катушки, которые могут монтироваться на клапанах

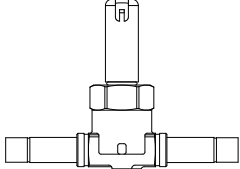
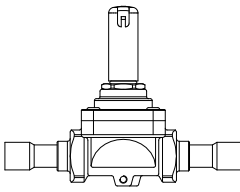
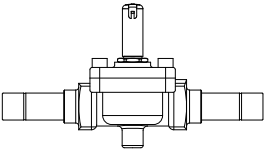
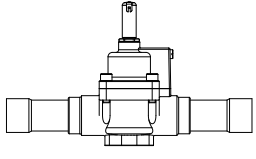
Principio di funzionamento Operating principle Принцип действия	Disegno Drawing Чертёж	N° Catalogo Part Number № по каталогу	Tipo Bobina Coil Type Тип катушки (1)	Attacchi ODS Ø Connections ODS Ø Соединительные концы под пайку внахлест ODS Ø		Kv [m³/h]	PS [bar]	TS [°C]		Confezione n° pz Package pcs Упаковка, шт
				[in.]/ [дюйм]	[mm]			Kv [M³/ч]	PS [бар]	
Servocomando a pistone  Piston pilot operated  Поршневой исполнительный механизм		1038/3S	HF2 HF3 HM2 HM3 HM4 CM2	3/8"	-	1.00	45	-35	+110	24
		1038/M10S		-	10					
		1038/M12S		-	12					
		1038/4S		1/2"	-					
		1048/M12S		-	12	2.40	45	-35	+110	14
		1048/4S		1/2"	-					
		1048/5S		5/8"	16	3.00				
		1049/7S		7/8"	22					
		1058/5S		5/8"	16	3.80	45	-35	+110	14
		1058/6S		3/4"	-	4.80				
		1058/7S		7/8"	22	5.70				
		1059/9S		1.1/8"	-					
		1098/9S		1.1/8"	-	10	45	-35	+110	1
		1099/11S		1.3/8"	35					
		1078/11S		1.3/8"	35					
		1079/13S		1.5/8"	-	16				
		1079/M42S		-	42					
		1078/13S		1.5/8"	-	25				
		1078/M42S		-	42					
		1079/17S		2.1/8"	54					

(1) : bobine che possono essere montate sulle valvole

(1) : coils that can be mounted on the valves

(1) : катушки, которые могут монтироваться на клапанах

VALVOLE SOLENOIDI N.C. ATTACCHI ODS CON BOBINA 220/230 VAC (A6), 240 VAC (A7)

N.C. SOLENOID VALVES ODS CONNECTIONS WITH COILS 220/230 VAC (A6), 240 VAC (A7)

НОРМАЛЬНО-ЗАКРЫТЫЕ ЭЛЕКТРОМАГНИТНЫЕ КЛАПАНЫ С СОЕДИНИТЕЛЬНЫМИ КОНЦАМИ ПОД ПАЙКУ ВНАХЛЕСТ ODS, С КАТУШКОЙ 220/230 В ПЕРЕМЕННОГО ТОКА (A6) ИЛИ 240 В ПЕРЕМЕННОГО ТОКА (A7)

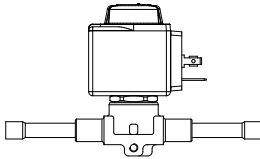
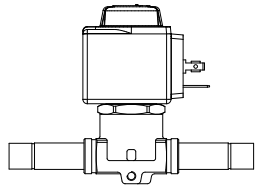
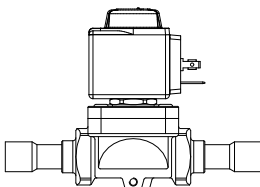
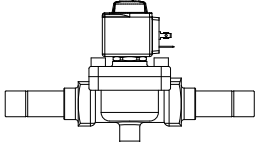
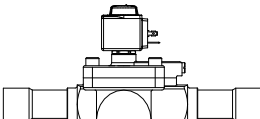
Principio di funzionamento Operating principle Принцип действия	Disegno Drawing Чертеж	N° Catalogo Part Number № по каталогу	Tipo Bobina Coil Type Тип катушки (1)	Attacchi ODS Ø Connections ODS Ø Соединительные концы под пайку внахлест ODS Ø		Kv [m³/h]	PS [bar]	TS [°C]		Confezione n° pz Package pcs Упаковка, шт
				[in.] / [дюйм]	[mm]			Kv [м³/ч]	PS [бар]	
Azione diretta Direct acting Прямое действие		1028/2A6	HF2	1/4"	-	0,15	45	-35	+110	24
		1028/2A7								
		1028/2A6.E		1/4"	-	0,23				
		1028/2A7.E								
		1028/3A6		3/8"	-	0,23				
		1028/3A7								
		1028/M10A6		-	10	0,80				
		1028/M10A7								
Servocomando a membrana Diaphragm pilot operated Мембранный исполнительный механизм		1068/3A6	HF2	3/8"	-	0,80	45	-35	+105	24
		1068/3A7								
		1068/M10A6		-	10	2,20				
		1068/M10A7								
		1068/M12A6		-	12	2,61				
		1068/M12A7								
		1068/4A6		1/2"	-	3,80				
	1068/4A7									
		1078/M12A6	HF2	-	12	2,20	45	-35	+105	17
		1078/M12A7								
		1078/4A6		1/2"	-	4,80				
		1078/4A7								
		1078/5A6		5/8"	16	5,70				
		1078/5A7								
		1079/7A6		7/8"	22	10,00				
	1079/7A7									
		1098/5A6	HF2	5/8"	16	3,80	45	-35	+105	14
		1098/5A7								
		1098/6A6		3/4"	-	4,80				
		1098/6A7								
		1098/7A6		7/8"	22	5,70				
1098/7A7										
1099/9A6		1.1/8"		-	10,00					
1099/9A7										
	1078/9A6	HF2	1.1/8"	-	10,00	45	-35	+105	1	
	1078/9A7									
	1079/11A6		1.3/8"	35	10,00					
	1079/11A7									

(1): bobine montate sulle valvole

(1): coils mounted on the valves

(1): катушки монтируются на клапанах

VALVOLE SOLENOIDI N.C. ATTACCHI ODS CON BOBINA 220/230 VAC (A6), 240 VAC (A7)  
 N.C. SOLENOID VALVES ODS CONNECTIONS WITH COILS 220/230 VAC (A6), 240 VAC (A7)  
 НОРМАЛЬНО-ЗАКРЫТЫЕ ЭЛЕКТРОМАГНИТНЫЕ КЛАПАНЫ С СОЕДИНИТЕЛЬНЫМИ КОНЦАМИ ПОД ПАЙКУ ВНАХЛЕСТ ODS,  
 С КАТУШКОЙ 220/230 В ПЕРЕМЕННОГО ТОКА (A6) ИЛИ 240 В ПЕРЕМЕННОГО ТОКА (A7)

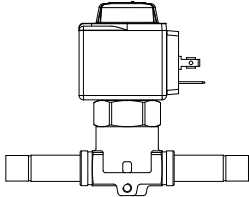
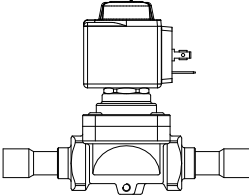
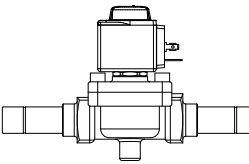
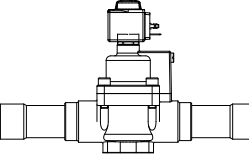
Principio di funzionamento Operating principle Принцип действия	Disegno Drawing Чертёж	N° Catalogo Part Number N° по каталогу	Tipo Bobina Coil Type Тип катушки (1)	Attacchi ODS Ø Connections ODS Ø Соединительные концы под пайку внахлест ODS Ø		Kv [m³/h]	PS [bar]	TS [°C]		Confezione n° pz Package pcs Упаковка, шт			
				[in.]/ [дюйм]	[mm]			min мин	max макс				
Servocomando a pistone  Piston pilot operated  Поршневой исполнительный механизм		1038/3A6	HF2	3/8"	-	1,00	45	-35	+110	24			
		1038/3A7											
		1038/M10A6		-	10								
		1038/M10A7											
		1038/M12A6		-	12								
		1038/M12A7											
		1038/4A6		1/2"	-								
		1038/4A7											
		1048/M12A6			-	12	2,40	45	-35	+110	14		
		1048/M12A7											
		1048/4A6		1/2"	-								
		1048/4A7											
		1048/5A6		5/8"	16	3,00							
		1048/5A7											
		1049/7A6		7/8"	22								
		1049/7A7											
		1058/5A6			5/8"	16	3,80	45	-35	+110	14		
		1058/5A7											
		1058/6A6		3/4"	-	4,80							
		1058/6A7											
		1058/7A6		7/8"	22	5,70							
		1058/7A7											
		1059/9A6		1.1/8"	-								
		1059/9A7											
		1098/9A6			1.1/8"	-	10	45	-35	+110	1		
		1098/9A7											
		1099/11A6		1.3/8"	35								
		1099/11A7											
		1078/11A6		1.3/8"	35	16							
		1078/11A7											
		1079/13A6		1.5/8"	-								
		1079/13A7											
		1079/M42A6		-	42	25							
		1079/M42A7											
		1078/13A6		1.5/8"	-								
		1078/13A7											
1078/M42A6		-	42	54									
1078/M42A7													
1079/17A6		2.1/8"	54										
1079/17A7													

(1): bobine montate sulle valvole

(1): coils mounted on the valves

(1): катушки монтируются на клапанах

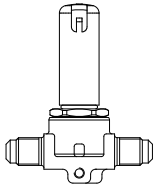
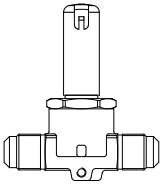
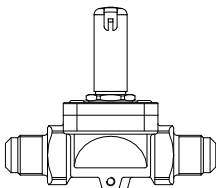
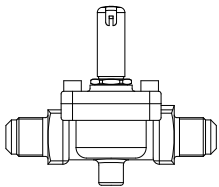
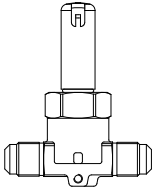
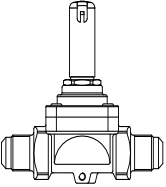
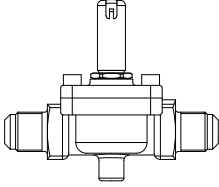
Principio di funzionamento Operating principle Принцип действия	Disegno Drawing Чертеж	N° Catalogo Part Number N° по каталогу	Tipo Bobina Coil Type Тип катушки (1)	Attacchi SAE Flare Connections SAE Flare Соединительные концы под развальцовку SAE	Kv [m³N/h]	PS [bar] PS [бар]	TS [°C]		Confezione n° pz Package pcs Упаковка, шт
							min	max	
Azione diretta Direct acting Прямое действие		1020N/2S	HF2 HF3 HM2 HM3	1/4"	0,18	45	-40	+130	18
		1020N/3S	HM4 CM2	3/8"	0,23				
Servocomando a membrana Diaphragm pilot operated Мембранный исполнительный механизм		1064N/3S	HF2 HF3 HM2 HM3 HM4 CM2	3/8"	0,80	45	-40	+120	18
		1064N/4S		1/2"					
		1070N/4S		1/2"	2,20	45	-40	+120	24
		1070N/5S		5/8"	2,61				
		1090N/5S		5/8"	3,80	45	-40	+120	14
		1090N/6S		3/4"	4,80				
Servocomando a pistone Piston pilot operated Поршневой исполнительный механизм		1034N/3S	HF2 HF3 HM2 HM3 HM4 CM2	3/8"	1,00	45	-40	+120	18
		1034N/4S		1/2"					
		1040N/4S		1/2"	2,40	45	-40	+120	24
		1040N/5S		5/8"	3,00				
		1050N/5S		5/8"	3,80	45	-40	+120	14
		1050N/6S		3/4"	4,80				

(1) : bobine che possono essere montate sulle valvole  
(1) : coils that can be mounted on the valves  
(1) : катушки, которые могут монтироваться на клапанах

NB: Non impiegare con R22  
NB: No use with R22  
Примечание. Запрещено использовать с R22

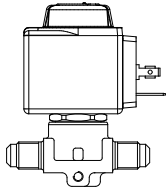
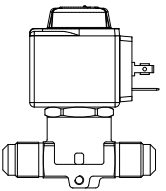
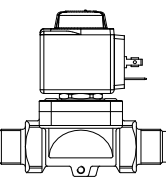
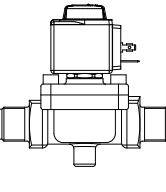
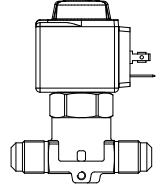
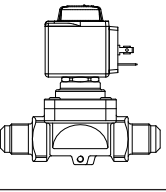
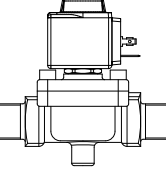
Principio di funzionamento Operating principle Принцип действия	Disegno Drawing Чертеж	N° Catalogo Part Number N° по каталогу	Tipo Bobina Coil Type Тип катушки (1)	Attacchi SAE Flare Connections SAE Flare Соединительные концы под развальцовку SAE	Kv [m³/h] Kv [м³/ч]	PS [bar] PS [бар]	TS [°C]		Confezione n° pz Package pcs Упаковка, шт	
							min мин	max макс		
Azione diretta Direct acting Прямое действие		1020N/2A6	HF2	1/4"	0.18	45	-40	+130	18	
		1020N/3A6		3/8"						
Servocomando a membrana Diaphragm pilot operated Мембранный исполнительный механизм		1064N/3A6	HF2	3/8"	0.80	45	-40	+120	18	
		1064N/4A6		1/2"						
Diaphragm pilot operated Мембранный исполнительный механизм		1070N/4A6		1/2"	2.20	45	-40	+120	24	
		1070N/5A6		5/8"						
Мембранный исполнительный механизм		1090N/5A6		5/8"	3.80	45	-40	+120	14	
		1090N/6A6		3/4"						
Servocomando a pistone Piston pilot operated Поршневой исполнительный механизм		1034N/3A6		HF2	3/8"	1.00	45	-40	+120	18
		1034N/4A6			1/2"					
Piston pilot operated Поршневой исполнительный механизм		1040N/4A6	1/2"		2.40	45	-40	+120	24	
		1040N/5A6	5/8"							
Поршневой исполнительный механизм		1050N/5A6	5/8"		3.80	45	-40	+120	14	
		1050N/6A6	3/4"							

(1) : bobine montate sulle valvole  
 (1) : coils mounted on the valves  
 (1) : катушки монтируются на клапанах

NB: Non impiegare con R22  
 NB: No use with R22  
 Примечание. Запрещено использовать с R22

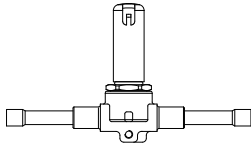
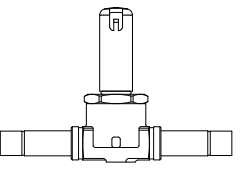
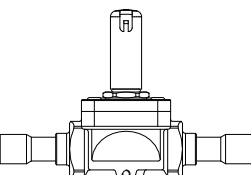
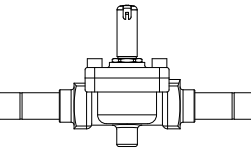
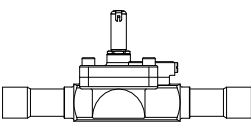

Principio di funzionamento Operating principle Принцип действия	Disegno Drawing Чертёж	N° Catalogo Part Number N° по каталогу	Tipo Bobina Coil Type Тип катушки (1)	Attacchi ODS Ø Connections ODS Ø Соединительные концы под пайку внахлест ODS Ø		Kv [m³/h]	PS [bar]	TS [°C]		Confezione n° pz Package pcs Упаковка, шт
				[in.] / [дюйм]	[mm]			min мин	max макс	
Azione diretta Direct acting Прямое действие		1028N/2S	HF2 HF3 HM2 HM3 HM4 CM2	1/4"	-	0,15	45	-40	+130	24
		1028N/2S.E		1/4"	-	0,23				
		1028N/3S		3/8"	-	0,23				
		1028N/M10S		-	10	0,23				
Servocomando a membrana Diaphragm pilot operated Мембранный исполнительный механизм		1068N/3S	HF2 HF3 HM2 HM3 HM4 CM2	3/8"	-	0,80	45	-40	+120	24
		1068N/M10S		-	10					
		1068N/M12S		-	12					
		1068N/4S		1/2"	-					
		1078N/M12S		-	12	2,20	45	-40	+120	17
		1078N/4S		1/2"	-	2,20				
		1078N/5S		5/8"	16	2,61				
		1079N/7S		7/8"	22	2,61				
		1098N/5S		5/8"	16	3,80	45	-40	+120	14
		1098N/6S		3/4"	-	4,80				
		1098N/7S		7/8"	22	5,70				
		1099N/9S		1.1/8"	-	5,70				
		1078N/9S		1.1/8"	-	10,00	45	-40	+120	1
		1079N/11S		1.3/8"	35					

(1) : bobine che possono essere montate sulle valvole  
(1) : coils that can be mounted on the valves  
(1) : катушки, которые могут монтироваться на клапанах

NB: Non impiegare con R22  
NB: No use with R22  
Примечание. Запрещено использовать с R22

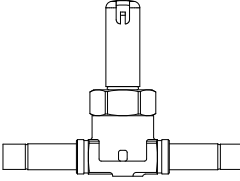
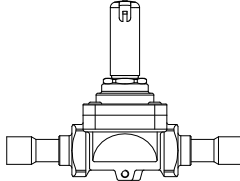
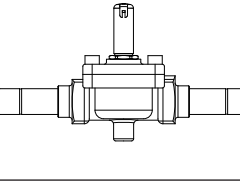
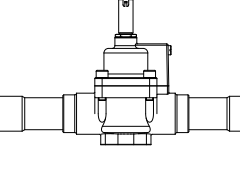
Principio di funzionamento Operating principle Принцип действия	Disegno Drawing Чертеж	N° Catalogo Part Number № по каталогу	Tipo Bobina Coil Type Тип катушки (1)	Attacchi ODS Ø Connections ODS Ø Соединительные концы под пайку внахлест ODS Ø		Kv [m³/h]	PS [bar]	TS [°C]		Confezione n° pz Package pcs Упаковка, шт
				[in.]/ [дюйм]	[mm]			min	max	
Servocomando a pistone  Piston pilot operated  Поршневой исполнительный механизм		1038N/3S	HF2 HF3 HM2 HM3 HM4 CM2	3/8"	-	1,00	45	-40	+120	24
		1038N/M10S		-	10					
		1038N/M12S		-	12					
		1038N/4S		1/2"	-					
		1048N/M12S		-	12	2,40	45	-40	+120	14
		1048N/4S		1/2"	-	2,40				
		1048N/5S		5/8"	16	3,00				
		1049N/7S		7/8"	22	3,00				
		1058N/5S		5/8"	16	3,80	45	-40	+120	14
		1058N/6S		3/4"	-	4,80				
		1058N/7S		7/8"	22	5,70				
		1059N/9S		1.1/8"	-	5,70				
		1098N/9S		1.1/8"	-	10	45	-40	+120	1
		1099N/11S		1.3/8"	35	10				
		1078N/11S		1.3/8"	35	16				
		1079N/13S		1.5/8"	-	16				
		1079N/M42S		-	42	16				
		1078N/13S		1.5/8"	-	25				
		1078N/M42S		-	42	25				
		1079N/17S		2.1/8"	54	25				

(1) : bobine che possono essere montate sulle valvole  
(1) : coils that can be mounted on the valves  
(1) : катушки, которые могут монтироваться на клапанах

NB: Non impiegare con R22  
NB: No use with R22  
Примечание. Запрещено использовать с R22

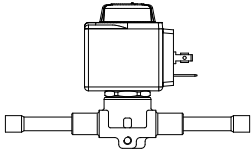
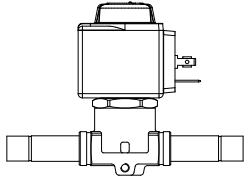
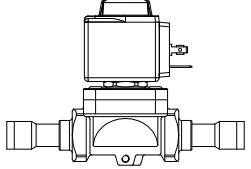
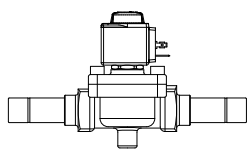
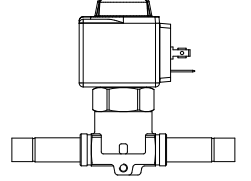
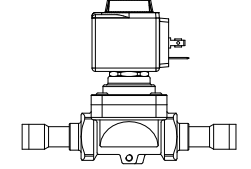
Principio di funzionamento Operating principle Принцип действия	Disegno Drawing Чертеж	N° Catalogo Part Number N° по каталогу	Tipo Bobina Coil Type Тип катушки (1)	Attacchi ODS Ø Connections ODS Ø		Kv [m³/h]	PS [bar]	TS [°C]		Confezione n° pz Package pcs Упаковка, шт
				[in.]/ [дюйм]	[mm]			Kv [m³/h]	PS [bar]	
Azione diretta Direct acting Прямое действие		1028N/2A6	HF2	1/4"	-	0,15	45	-40	+130	24
		1028N/2A6.E		1/4"	-	0,23				
		1028N/3A6		3/8"	-	0,23				
		1028N/M10A6		-	10	0,23				
Servocomando a membrana Diaphragm pilot operated Мембранный исполнительный механизм		1068N/3A6	HF2	3/8"	-	0,80	45	-40	+120	24
		1068N/M10A6		-	10					
		1068N/M12A6		-	12					
		1068N/4A6		1/2"	-					
		1078N/M12A6	HF2	-	12	2,20	45	-40	+120	17
		1078N/4A6		1/2"	-	2,20				
		1078N/5A6		5/8"	16	2,61				
		1079N/7A6		7/8"	22	2,61				
		1098N/5A6	HF2	5/8"	16	3,80	45	-40	+120	14
		1098N/6A6		3/4"	-	4,80				
		1098N/7A6		7/8"	22	5,70				
		1099N/9A6		1.1/8"	-	5,70				
		1078N/9A6		1.1/8"	-	10,00				
	1079N/11A6	1.3/8"	35							
Servocomando a pistone Piston pilot operated Поршневой исполнительный механизм		1038N/3A6	HF2	3/8"	-	1,00	45	-40	+120	24
		1038N/M10A6		-	10					
		1038N/M12A6		-	12					
		1038N/4A6		1/2"	-					
		1048N/M12A6	HF2	-	12	2,40	45	-40	+120	14
		1048N/4A6		1/2"	-	2,40				
		1048N/5A6		5/8"	16	3,00				
		1049N/7A6		7/8"	22	3,00				

(1) : bobine montate sulle valvole

(1) : coils mounted on the valves

(1) : катушки монтируются на клапанах

NB: Non impiegare con R22

NB: No use with R22

Примечание. Запрещено использовать с R22

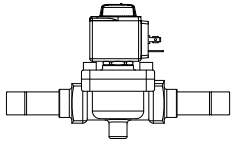
Principio di funzionamento Operating principle Принцип действия	Disegno Drawing Чертёж	N° Catalogo Part Number N° по каталогу	Tipo Bobina Coil Type Тип катушки (1)	Attacchi ODS Ø Connections ODS Ø Соединительные концы под пайку внахлест ODS Ø		Kv [m³/h] Kv [м³/ч]	PS [bar] PS [бар]	TS [°C]		Confezione n° pz Package pcs Упаковка, шт
				[in.]/ [дюйм]	[mm]			min мин	max макс	
				Servocomando a pistone Piston pilot operated Поршневой исполнительный механизм		1058N/5A6 1058N/6A6 1058N/7A6 1059N/9A6 1098N/9A6 1099N/11A6 1078N/11A6 1079N/13A6 1079N/M42A6 1078N/13A6 1078N/M42A6 1079N/17A6	HF2	5/8" 16 3,80 3/4" - 4,80 7/8" 22 5,70 1.1/8" - 5,70 1.1/8" - 10 1.3/8" 35 10 1.3/8" 35 16 1.5/8" - 16 - 42 16 1.5/8" - 25 - 42 25 2.1/8" 54 25	45 45	

(1) : bobine montate sulle valvole

(1) : coils mounted on the valves

(1) : катушки монтируются на клапанах

NB: Non impiegare con R22

NB: No use with R22

Примечание. Запрещено использовать с R22

## VALVOLE SOLENOIDE PULSATE PER BY-PASS GAS CALDO E INIEZIONE DI LIQUIDO

## PULSE SOLENOID VALVES FOR HOT GAS BY-PASS AND LIQUID INJECTION

## ИМПУЛЬСНЫЕ ЭЛЕКТРОМАГНИТНЫЕ КЛАПАНЫ ДЛЯ ПЕРЕПУСКА ГОРЯЧЕГО ГАЗА И ВПРЫСКИВАНИЯ ЖИДКОСТИ

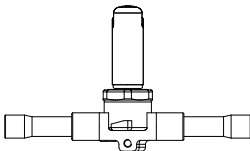
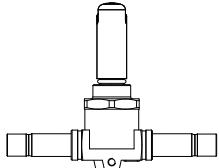
Principio di funzionamento Operating principle Принцип действия	Disegno Drawing Чертёж	N° Catalogo Part Number N° по каталогу	Tipo Bobina Coil Type Тип катушки (1)	Attacchi ODS Ø Connections ODS Ø Соединительные концы под пайку внахлест ODS Ø		Kv [m³/h] Kv [м³/ч]	PS [bar] PS [бар]	TS [°C]		Confezione n° pz Package pcs Упаковка, шт
				[in.]/ [дюйм]	[mm]			min мин	max макс	
				Azione diretta Direct acting Прямое действие		1328N/2S020 1328N/2S030 1328N/3S020 1328N/3S030 1328N/M10S020 1328N/M10S030	HF2 HF3 HM2 HM3 HM4 CM2	1/4" - 0,15 1/4" - 0,23 3/8" - 0,15 3/8" - 0,23 - 10 0,15 - 10 0,23	45	
Servocomando a pistone Piston pilot operated Поршневой исполнительный механизм		1338N/3S065 1338N/M10S065 1338N/M12S065 1338N/4S065	HF2 HF3 HM2 HM3 HM4 CM2	3/8" - - 10 - 12 1/2" -	1,00 45	-40	+150	24 24 24 24		

(1) : bobine che possono essere montate sulle valvole

(1) : coils that can be mounted on the valves

(1) : катушки, которые могут монтироваться на клапанах

NB: Non impiegare con R22

NB: No use with R22

Примечание. Запрещено использовать с R22

VALVOLE SOLENOIDI N.A. ATTACCHI SAE FLARE SENZA BOBINA  
N.O. SOLENOID VALVES SAE FLARE CONNECTIONS WITHOUT COILS

НОРМАЛЬНО-ОТКРЫТЫЕ ЭЛЕКТРОМАГНИТНЫЕ КЛАПАНЫ С СОЕДИНИТЕЛЬНЫМИ КОНЦАМИ ПОД РАЗВАЛЬЦОВКУ SAE, БЕЗ КАТУШКИ

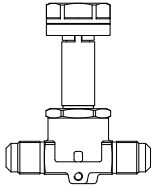
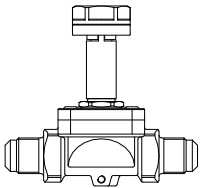
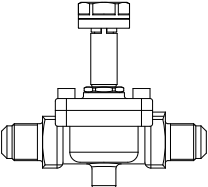
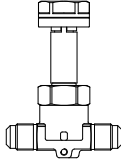
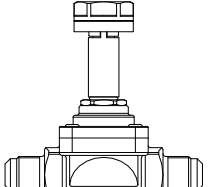
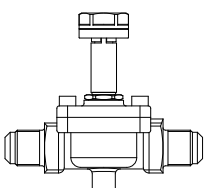
Principio di funzionamento Operating principle Принцип действия	Disegno Drawing Чертёж	N° Catalogo Part Number N° по каталогу	Tipo Bobina Coil Type Тип катушки (1)	Attacchi SAE Flare Connections SAE Flare Соединительные концы под развальцовку SAE	Kv [m³/h] Kv [м³/ч]	PS [bar] PS [бар]	TS [°C]		Confezione n° pz Package pcs Упаковка, шт
							min мин	max макс	
Servocomando a membrana Diaphragm pilot operated Мембранный исполнительный механизм		1164/3S	HM3	3/8"	0,80	45	-35	+105	24
		1170/4S		1/2"	2,20	45	-35	+105	24
		1170/5S		5/8"	2,61				
		1190/5S		5/8"	3,80	45	-35	+105	14
		1190/6S		3/4"	4,80				
Servocomando a pistone Piston pilot operated Поршневой исполнительный механизм		1134/3S	HM3	3/8"	1,00	45	-35	+110	24
		1140/4S		1/2"	2,40	45	-35	+110	24
		1140/5S		5/8"	3,00				
		1150/5S		5/8"	3,80	45	-35	+110	14
		1150/6S		3/4"	4,80				

Note:

Le valvole NA sono state progettate per il funzionamento con bobine in corrente continua.

Per applicazioni con alimentazione a 220/230 V AC utilizzare la bobina 9120/RD6 con il connettore 9150/R45

The N.O. valves have been designed to work only with direct current coil.

To use them with an alternate current supply it's necessary to mate the N.O. valve with the 9120/RD6 coil and the connector 9150/R45

Примечание.

Нормально-открытые клапаны предназначены для эксплуатации с катушками при постоянном токе.

Для эксплуатации при электропитании с 220/230 В переменного тока следует использовать катушку 9120/RD6 и соединитель 9150/R45.

(1) : bobine che possono essere montate sulle valvole

(1) : coils that can be mounted on the valves

(1) : катушки, которые могут монтироваться на клапанах

VALVOLE SOLENOIDI N.A. ATTACCHI ODS SENZA BOBINA  
 N.O. SOLENOID VALVES ODS CONNECTIONS WITHOUT COILS

НОРМАЛЬНО-ОТКРЫТЫЕ ЭЛЕКТРОМАГНИТНЫЕ КЛАПАНЫ С СОЕДИНИТЕЛЬНЫМИ КОНЦАМИ ПОД ПАЙКУ ВНАХЛЕСТ ODS, БЕЗ КАТУШКИ

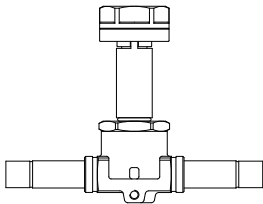
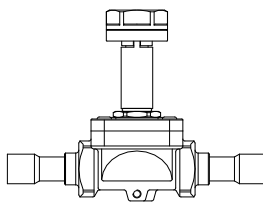
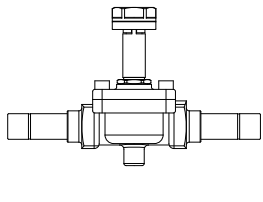
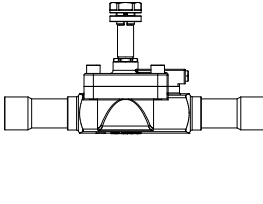
Principio di funzionamento Operating principle Принцип действия	Disegno Drawing Чертёж	N° Catalogo Part Number N° по каталогу	Tipo Bobina Coil Type Тип катушки (1)	Attacchi ODS Ø Connections ODS Ø Соединительные концы под пайку внахлест ODS Ø		Kv [m³/h]	PS [bar]	TS [°C]		Confezione n° pz Package pcs Упаковка, шт
				[in.]/ [дюйм]	[mm]			min	max	
Servocomando a membrana  Diaphragm pilot operated  Мембранный исполнительный механизм		1168/3S	HM3	3/8"	-	0,80	45	-35	+105	24
		1168/M10S		-	10					
		1178/M12S	HM3	-	12	2,20	45	-35	+105	14
		1178/4S		1/2"	-					
		1178/5S		5/8"	16	2,61				
		1198/5S	HM3	5/8"	16	3,80	45	-35	+105	14
		1198/6S		3/4"	-	4,80				
		1198/7S		7/8"	22	5,70				
		1178/9S	HM3	1.1/8"	-	10,00	45	-35	+105	1

Note:

Le valvole NA sono state progettate per il funzionamento con bobine in corrente continua.

Per applicazioni con alimentazione a 220/230 V AC utilizzare la bobina 9120/RD6 con il connettore 9150/R45

The N.O. valves have been designed to work only with direct current coil.

To use them with an alternate current supply it's necessary to mate the N.O. valve with the 9120/RD6 coil and the connector 9150/R45

Примечание.

Нормально-открытые клапаны предназначаются для эксплуатации с катушками при постоянном токе.

Для эксплуатации при электропитании с 220/230 В переменного тока следует использовать катушку 9120/RD6 и соединитель 9150/R45.

(1) : bobine che possono essere montate sulle valvole

(1) : coils that can be mounted on the valves

(1) : катушки, которые могут монтироваться на клапанах

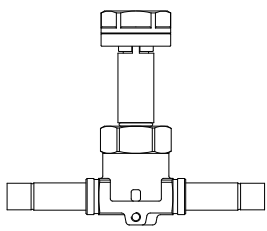
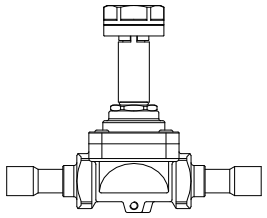
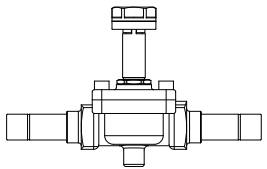
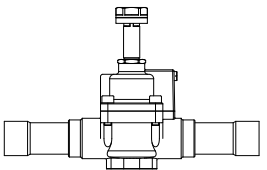
Principio di funzionamento Operating principle Принцип действия	Disegno Drawing Чертеж	N° catalogo Part number N° по каталогу	Tipo Bobina Coil Type Тип катушки (1)	Attacchi ODS Ø Connections ODS Ø Соединительные концы под пайку внахлест ODS Ø		Kv [m³/h]	PS [bar]	TS [°C]		Confezione n° pz Package pcs Упаковка, шт
				[in.]/ [дюйм]	[mm]			Kv [м³/ч]	PS [бар]	
Servocomando a pistone  Piston pilot operated  Поршневой исполнительный механизм		1138/3S	HM3	3/8"	-	1,00	45	-35	+110	24
		1138/M10S		-	10					
		1148/M12S	HM3	-	12	2,40	45	-35	+110	14
		1148/4S		1/2"	-					
		1148/5S		5/8"	16	3,00				
		1158/5S	HM3	5/8"	16	3,80	45	-35	+110	14
		1158/6S		3/4"	-	4,80				
		1158/7S		7/8"	22	5,70				
		1198/9S	HM3	1.1/8"	-	10	45	-35	+110	1
		1178/11S		1.3/8"	35	16				
		1178/13S		1.5/8"	-	25				
		1178/M42S		-	42					

Note:

Le valvole NA sono state progettate per il funzionamento con bobine in corrente continua.

Per applicazioni con alimentazione a 220/230 V AC utilizzare la bobina 9120/RD6 con il connettore 9150/R45

The N.O. valves have been designed to work only with direct current coil.

To use them with an alternate current supply it's necessary to mate the N.O. valve with the 9120/RD6 coil and the connector 9150/R45

Примечание.

Нормально-открытые клапаны предназначаются для эксплуатации с катушками при постоянном токе.

Для эксплуатации при электропитании с 220/230 В переменного тока следует использовать катушку 9120/RD6 и соединитель 9150/R45.

(1) : bobine che possono essere montate sulle valvole

(1) : coils that can be mounted on the valves

(1) : катушки, которые могут монтироваться на клапанах

VALVOLE SOLENOIDE N.C. PER IMPIEGHI INDUSTRIALI SENZA BOBINA

N.C. SOLENOID VALVES FOR INDUSTRIAL PURPOSE WITHOUT COILS

НОРМАЛЬНО-ЗАКРЫТЫЕ ЭЛЕКТРОМАГНИТНЫЕ КЛАПАНЫ БЕЗ КАТУШКИ ДЛЯ ПРОМЫШЛЕННОГО ИСПОЛЬЗОВАНИЯ

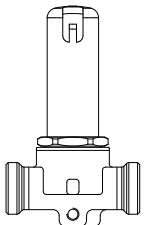
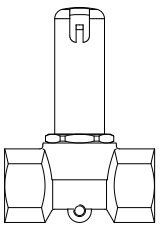
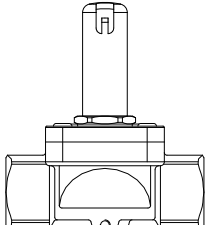
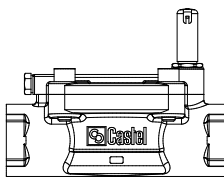
Disegno Drawing Чертёж	N° catalogo Part number N° по каталогу	Tipo Bobina Coil Type Тип катушки (4)	Attacchi Connections Соединительные концы	Kv [m <sup>3</sup> /h]  Kv [м <sup>3</sup> /ч]	PS [bar]  PS [бар]	TS [°C]		Confezione n° pz Package pcs Упаковка, шт
			FPT			min мин	max макс	
	1512/01S (1)	HF2 HF3 HM2 HM3 HM4 CM2	G 1/8"	0,07	30	-15	+130	18
	1522/02S (2)	HF2 HF3 HM2 HM3 HM4 CM2	G 1/4"	0,4	30	-15	+130	18
	1522/03S (2)		G 3/8"					18
	1522/04S (2)		G 1/2"					18
	1132/03S (3)	HF2 HF3 HM2 HM3 HM4 CM2	G 3/8"	2,6	30	-15	+130	24
	1132/04S (3)		G 1/2"	2,7				24
	1132/06S (3)		G 3/4"	5,5	15			14
	1132/08S (3)		G 1"	6				14
	1142/010S (3)	HF2 HF3 HM2 HM3 HM4 CM2	G 1.1/4"	22	15	-15	+130	1
	1142/012S (3)		G 1.1/2"	24				1

(1) Per acqua, aria e gasolio  
(1) For water, air and gas oil

(2) Per acqua e gasolio  
(2) For water and gas oil

(3) Per acqua, aria, gasolio e soluzioni di acqua e glicole  
(3) For water, air, gas oil and solution of water and glycol

Примечания.

(1). Применяются для воды, воздуха и дизельного топлива

(2). Применяются для воды и дизельного топлива.

(3). Применяются для воды, воздуха, дизельного топлива и растворов воды и гликоля.

(4) : bobine che possono essere montate sulle valvole

(4) : coils that can be mounted on the valves

(4) : катушки, которые могут монтироваться на клапанах

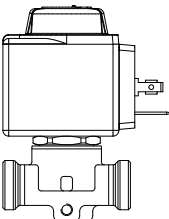
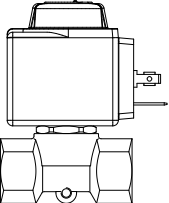
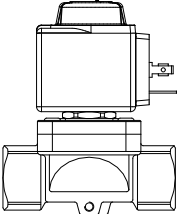
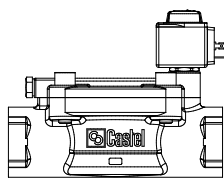

Disegno Drawing Чертеж	N° catalogo Part number № по каталогу	Tipo Bobina Coil Type Тип катушки (4)	Attacchi Connections Соединительные концы	Kv [m <sup>3</sup> /h]	PS [bar]	TS [°C]		Confezione n° pz Package pcs Упаковка, шт
			FPT	Kv [м <sup>3</sup> /ч]		min мин	max макс	
	1512/01A6 (1)	HF2	G 1/8"	0,07	30	-15	+130	18
	1522/02A6 (2)	HF2	G 1/4"	0,4	30	-15	+130	18
	1522/03A6 (2)		G 3/8"					18
	1522/04A6 (2)		G 1/2"					18
	1132/03A6 (3)	HF2	G 3/8"	2,6	30	-15	+130	24
	1132/04A6 (3)		G 1/2"	2,7				24
	1132/06A6 (3)		G 3/4"	5,5	15			14
	1132/08A6 (3)		G 1"	6				14
	1142/010A6 (3)	HF2	G 1.1/4"	22	15	-15	+130	1
	1142/012A6 (3)		G 1.1/2"	24				1

(1) Per acqua, aria e gasolio  
(1) For water, air and gas oil

(2) Per acqua e gasolio  
(2) For water and gas oil

(3) Per acqua, aria, gasolio e soluzioni di acqua e glicole  
(3) For water, air, gas oil and solution of water and glycol

Примечания.

(1). Применяются для воды, воздуха и дизельного топлива

(2). Применяются для воды и дизельного топлива.

(3). Применяются для воды, воздуха, дизельного топлива и растворов воды и гликоля.

(4): bobine montate sulle valvole

(4): coils mounted on the valves

(4) : катушки, которые могут монтироваться на клапанах

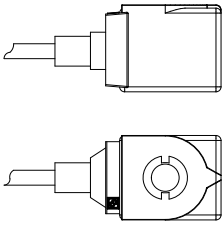
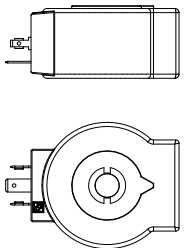
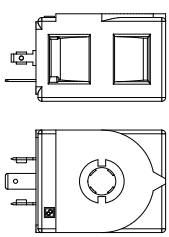
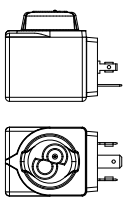
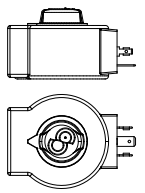
Disegno Drawing Чертеж	Tipo Bobina Coil Type Тип катушки	N° catalogo Part number N° по каталогу	Tensione Voltage [V] Напряжение [В]	Frequenza Frequency [Hz] Частота [Гц]	Potenza Power [W] Мощность [Вт]	Lunghezza cavo Cable length Длина кабеля [m]	Confezione n° pz Package pcs Упаковка, шт
	CM2 (1)	9110/RA2	24	50/60	8	1	10
		9110/RA4	110				
		9110/RA6	220/230				
		9110/RA7	240				
	HM3	9120/RD1	12 D.C.	-	20	-	45
		9120/RD2	24 D.C.		22		
		9120/RD3	27 D.C.				
		9120/RD4	48 D.C.				
		9120/RD6 (2)	220 RAC				
	HM4 (1)	9160/RA2	24	50/60	8	-	90
		9160/RA4	110				
		9160/RA6	220/230				
		9160/RA7	240				
	HF2	9300/RA2	24	50/60	8	-	30
		9300/RA4	110				
		9300/RA6	220/230				
		9300/RA7	240				
		9300/RA8	380				
	HF3	9320/RA6	220/230	50/60	12	-	18
		9320/RD1	12 D.C.		20		
		9320/RD2	24 D.C.				
		9320/RD3	27 D.C.				
		9320/RD4	48 D.C.				

Note:

(1): bobina dotata di ricambio G9150/R97  
(1): coil with spare part G9150/R97  
(1): с запасной частью G9151/R14

(2) Utilizzare esclusivamente con connettore raddrizzatore 9250/R45  
(2) Use only with 9250/R45 connector / rectifier  
(2) Использовать только с соединителем-выпрямителем 9150/R45

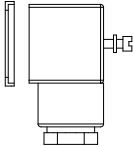
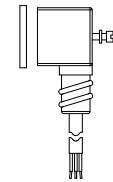
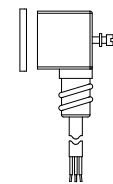
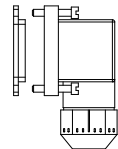
Disegno Drawing Чертеж	N° catalogo Part number N° по каталогу	Grado di protezione Degree of protection Степень защиты	Lunghezza cavo Cable length Длина кабеля [m]	Confezione n° pz Package pcs Упаковка, шт
	9150/R02	IP 65	-	240
	9150/R45 (1)			1
	9150/R90 (1)	IP 65	2	1
	9900/X66	IP 65	1	50
	9900/X84		1,5	50
	9900/X73		2	30
	9900/X55		3	25
	9900/X54		5	25
	9900/X93 <b>N</b>		10	15
	9901/X41 <b>N</b>		15	15
	9155/R01	IP 65 / IP 68	-	120
	9155/R02		1	1

Note:

(1) Connettore/Raddrizzatore: tensione d'alimentazione 220/230V AC  
(1) Connector/Rectifier: supply voltage 220/230V AC

Примечание.

(1) Соединитель-выпрямитель применяется для напряжения электропитания 220/230 В переменного тока.

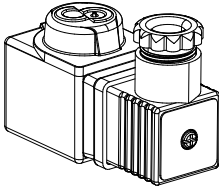
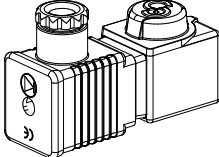
Disegno Drawing Чертеж	N° catalogo Part number N° по каталогу	Tensione Voltage [V] Напряжение [В]	Frequenza Frequency [Hz] Частота [Гц]	T boost [msec]	Potenza Power [W] Мощность [Вт]		Confezione n° pz Package pcs Упаковка, шт
					esercizio working рабочая [W] / [Вт]	avvio start запуска [W] / [Вт]	
	9910/RD1	12 VDC	-	130	3	50	12
	9910/RD2	24 VDC	-	130	5	50	12
	9910/RA2	24VAC	50/60	200	7	50	12
	9910/RA6	220VAC	50/60	200	7	50	12
	9910/RA7	240VAC	50/60	200	7	50	12

MAGNETE PERMANENTE  
 PERMANENT MAGNET  
 ПОСТОЯННЫЙ МАГНИТ

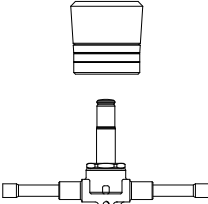
Disegno Drawing Чертеж	N° catalogo Part number N° по каталогу	Confezione n° pz Package pcs Упаковка, шт
	9900/X91	1

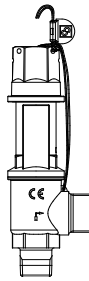
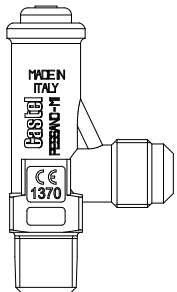
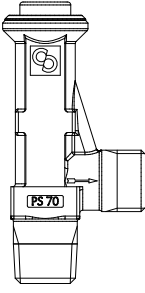
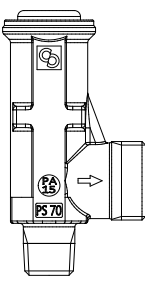
Disegno Drawing Чертеж	N° Catalogo Part Number № по каталогу	Attacchi Connections Соединительные концы		Sezione orificio Orifice section Проходное сечение [mm <sup>2</sup> ]	Coefficiente d'efflusso Kd Discharge coefficient Kd Козэффициент сброса Kd	Campo taratura Set pressure range [bar] Диапазон настройки давления [бар]	PS [bar]		TS [°C]		Confezione n° pz Package pcs Упаковка, шт
		In / Вх.	Out / Вых.				min мин	max макс			
	3030/88C	1" NPT	1.1/4" G	298	0,83	8→50	55	-40	+150	8	
	3030/66C	3/4" NPT	3/4" G	113	0,9					15	
	3030/44C	1/2" NPT	3/4" G	113	0,9	15					
	3030/44G (1)	1/2" G	3/4" G	113	0,9	8→50	15				
	3060/46C	1/2" NPT	3/4" G	78,5	0,93	9→50	55	-40	+120	45	
	3060/36C	3/8" NPT	3/4" G	78,5	0,92					45	
	3060/45C	1/2" NPT	5/8" SAE	70,9	0,45					45	
	3060/34C	3/8" NPT	1/2" SAE	38,5	0,69					45	
	3060/33C	3/8" NPT	3/8" SAE	38,5	0,63					45	
	3060/24C	1/4" NPT	1/2" SAE	38,5	0,69					45	
	3060/23C	1/4" NPT	3/8" SAE	38,5	0,63					45	
	3061/2C	1/4" NPT	3/8" G	44,2	0,89	11→60	70	-50	+150	18	
	3061/3C	3/8" NPT	1/2" G	44,2	0,89					18	
	3061/4C	1/2" NPT	1/2" G	44,2	0,89					18	
	3065/4C	1/2" NPT	1" G	132,7	0,87	11→60	70	-50	+150	24	
	3065/6C	3/4" NPT	1" G	132,7	0,87					24	

(1) Prodotto a richiesta.  
(1) Product on request.  
(1) Изготавливается по заказу

DISPOSITIVI DI SICUREZZA CON DISCO DI ROTTURA  
BURSTING DISCSAFETY DEVICES  
ПРЕДОХРАНИТЕЛЬНЫЕ УСТРОЙСТВА С РАЗРЫВНОЙ МЕМБРАНОЙ

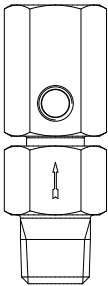
Disegno Drawing Чертеж	N° Catalogo Part Number N° по каталогу	Attacchi Connections Соединительные концы			Sezione orifizio Orifice section Проходное сечение [mm²]	Pressione di rottura Pb Bursting pressure Pb Давление разрыва Pb	Max pressione d'esercizio Max operating pressure Максим. рабочее давление	PS [bar]	PS [бар]	TS [°C]		Confezione n° pz Package pcs Упаковка, шт
		IN maschio male INe ВХ. - наружн.	OUT femmina female OUT ВЫХ. - внутрен	servizio service рабочее						min мин	max макс	
	3070/44C140	1/2" NPT	1/2" NPT	2 x 1/8" NPT	113	75 % Pb	55	-50	+150	20		
	3070/44C150 <b>N</b>											
	3070/44C160											
	3070/44C190											
	3070/44C210											
	3070/44C240											
	3070/44C248											
	3070/44C250 <b>N</b>											
	3070/44C270 <b>N</b>											
	3070/44C275											
	3070/44C280											
	3070/44C440 <b>N</b>											

RUBINETTI DI SCAMBIO  
CHANGEOVER VALVES  
ПЕРЕКЛЮЧАЮЩИЕ КРАНЫ

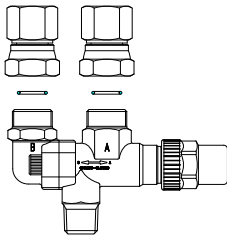
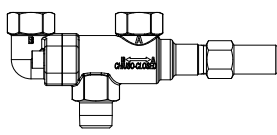
Disegno Drawing Чертеж	N° Catalogo Part Number N° по каталогу	Raccordi forniti Supplied connections Комплект соединительных фитингов	Adatto per valvola Designed for valve Предназначается для клапана	Attacchi Connections Соединительные концы		Kv [m³/h]	PS [bar]	TS [°C]		Confezione n° pz Package pcs Упаковка, шт
				In / Вх.	Out / Вых.			Kv [м³/ч]	PS [бар]	
	3032/33	3039/3	3060/33C 3060/34C 3060/36C 3061/3C	3/8" NPT	3/8" NPT	2.5	80	-40	+120	14
	3032/44	3039/4	3060/45C 3060/46C 3061/4C	1/2" NPT	1/2" NPT	3.3				14
	3032/64	-	3030/44C 3065/4C	3/4" NPT	1/2" NPT	9	80	-40	+150	15
	3032/66	-	3030/66C 3065/6C	3/4" NPT	3/4" NPT	9				15
	3032/88	-	3030/88C	1" NPT	1" NPT	14,5				1
	3032/108	-		1.1/4" NPT	1" NPT	20				1

RUBINETTI DI INTERCETTAZIONE A SFERA  
 BALL SHUT OFF VALVES  
 ШАРОВОЙ ОТСЕЧНОЙ КРАН

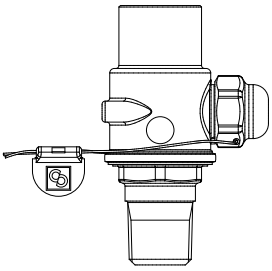
Disegno Drawing Чертёж	N° Catalogo Part Number N° по каталогу	Attacchi Connections Соединительные концы		Kv [m³/h]  Kv [м³/ч]	PS [bar]  PS [бар]	TS [°C]		Confezione n° pz Package pcs Упаковка, шт
		NPT / резьбу NPT				min мин	max макс	
	3064/22	1/4"	2,5	80	-40	+150	20	
	3064/33	3/8"	5				20	
	3064/44	1/2"	10				24	
	3064/88	1"	20				14	

RACCORDI  
 UNIONS  
 МУФТЫ

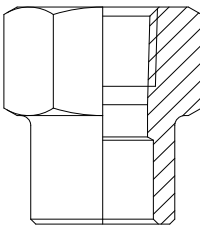
Disegno Drawing Чертёж	N° Catalogo Part Number N° по каталогу	Attacchi Connections Соединительные концы		PS [bar]  PS [бар]	Confezione n° pz Package pcs Упаковка, шт
		NPT / резьбу NPT	ODS / пайку внахлест ODS Ø [mm]		
	3035/2	1/4"	12	150	100
	3035/3	3/8"	18		100
	3035/4	1/2"	22		60
	3035/6	3/4"	28	120	30
	3035/8	1"	35		20
	3035/10	1.1/4"	42		6

TAPPI FUSIBILI  
FUSIBLE PLUGS  
ПЛАВКИЕ ЗАГЛУШКИ

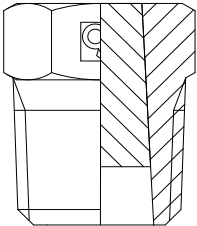
Disegno Drawing Чертеж	N° catalogo Part number N° по каталогу	Attacchi NPT Connections NPT Соединит. концы под резьбу NPT	Sezione orifizio Orifice section Проходное сечение [mm²]	Kd	PS [bar] PS [бар]	Temperatura di fusione Melting point Температура плавления [°C]	Max temperatura d'esercizio Max operating temperature Максимальная рабочая температура [°C]	Confezione n° pz Package pcs Упаковка, шт
	3080/1C	1/8"	18,8	0,91	42	79	68	10
	3080/2C	1/4"	25,5					
	3080/3C	3/8"	56,7					
	3080/4C	1/2"	67,9					
	3082/1C	1/8"	18,8	30	138	127		
	3082/2C	1/4"	25,5					
	3082/3C	3/8"	56,7					
	3082/4C	1/2"	67,9					



Disegno Drawing Чертеж	N° catalogo Part number N° по каталогу	Attacchi Connections Соединительные концы			Kv [m³/h]  Kv [м³/ч]	Pressione differenziale Differential pressure [bar]  Избыточное давление [бар] (1)	PS [bar]  PS [бар]	TS [°C]		Confezione n° pz Package pcs Упаковка, шт
		SAE Flare раз- вальц SAE	ODS / пайку ODS					min мин	max макс	
			Ø [in.] / [дюйм]	Ø [mm]						

IN LINEA CON ATTACCHI SAE FLARE / STRAIGHT WITH SAE FLARE CONNECTIONS / ПРЯМЫЕ С СОЕДИНИТЕЛЬНЫМИ КОНЦАМИ ПОД РАЗВАЛЬЦОВКУ SAE

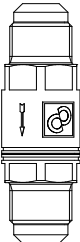
	3112W/2	1/4"	-	-	0.5	0.04	45	-40	+150	20
	3112W/3	3/8"	-	-	1.5					20
	3112W/4	1/2"	-	-	1.8					20
	3112W/5	5/8"	-	-	3.3					20
	3112W/6	3/4"	-	-	5					16
	3113W/2	1/4"	-	-	0.5					0.3
	3113W/3	3/8"	-	-	1.5	20				
	3113W/4	1/2"	-	-	1.8	20				
	3113W/5	5/8"	-	-	3.3	20				
	3113W/6	3/4"	-	-	5	16				

Valvole 3112/.. , 3112N/.. in esaurimento scorte

Valves 3112/.. , 3112N/.. running out of stock

Клапаны 3112/.. , 3112N/.. заканчиваются на складе.

IN LINEA CON ATTACCHI ODS DI RAME / STRAIGHT WITH COPPER ODS CONNECTIONS / ПРЯМЫЕ С МЕДНЫМИ СОЕДИНИТЕЛЬНЫМИ КОНЦАМИ ODS

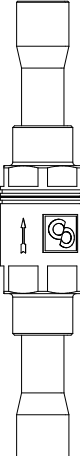
	3132W/2	1/4"	-	-	0.5	0.04	45	-40	+150	25
	3132W/3	3/8"	-	-	1.5					25
	3132W/M10	-	10	-	1.5					25
	3132W/M12	-	12	-	1.8					16
	3132W/4	1/2"	-	-	1.8					16
	3132W/5	5/8"	16	-	3.3					16
	3132W/M18	-	18	-	5					21
	3132W/6	3/4"	-	-	5					21
	3132W/7	7/8"	22	-	5					21
	3133W/2	1/4"	-	-	0.5					0.3
	3133W/3	3/8"	-	-	1.5	25				
	3133W/M10	-	10	-	1.5	25				
	3133W/M12	-	12	-	1.8	16				
	3133W/4	1/2"	-	-	1.8	16				
	3133W/5	5/8"	16	-	3.3	16				
	3133W/M18	-	18	-	5	21				
	3133W/6	3/4"	-	-	5	21				
	3133W/7	7/8"	22	-	5	21				

Valvole 3132/.. , 3132N/.. , 3133/.. , 3133N/.. in esaurimento scorte

Valves 3132/.. , 3132N/.. , 3133/.. , 3133N/.. running out of stock

Клапаны 3132/.. , 3132N/.. , 3133/.. , 3133N/.. заканчиваются на складе.

(1) Minima pressione a cui la valvola è completamente aperta

(1) Minimum pressure at which the valve is completely open

(1): Минимальное давление, при котором клапан полностью открыт

Disegno Drawing Чертеж	N° catalogo Part number N° по каталогу	Attacchi Connections Соединительные концы			Kv [m³/h] Kv [м³/ч]	Pressione differenziale Differential pressure [bar] Избыточное давление [бар] (1)	PS [bar] PS [бар]	TS [°C]		Confezione n° pz Package pcs Упаковка, шт
		SAE Flare раз-вальц SAE	ODS / пайку ODS					min мин	max макс	
			Ø [in.] / [дюйм]	Ø [mm]						

IN LINEA CON ATTACCHI ODS DI RAME / STRAIGHT WITH COPPER ODS CONNECTIONS / ПРЯМЫЕ С МЕДНЫМИ СОЕДИНИТЕЛЬНЫМИ КОНЦАМИ ODS

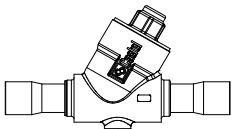
	3144W/7	-	7/8"	22	8.1	0.04	45	-40	+150	15	
	3144W/M28		-	28	10.4					14	
	3144W/9		1.1/8"	-	10.4					14	
	3144W/11		1.3/8"	35	15.6					5	
	3144W/13		1.5/8"	-	27					1	
	3144W/M42		-	42	27					1	
	3144W/17		2.1/8"	54	39					1	
	3144W/21		2.5/8"	-	39					1	
	3144W/25		3.1/8"	-	39					1	
	3145W/7		7/8"	22	8.1					0.3	15
	3145W/M28		-	28	10.4						14
	3145W/9		1.1/8"	-	10.4						14
	3145W/11		1.3/8"	35	15.6						5
	3145W/13		1.5/8"	-	27						1
	3145W/M42		-	42	27						1
	3145W/17		2.1/8"	54	39	1					
	3145W/21		2.5/8"	-	39	1					
	3145W/25		3.1/8"	-	39	1					

Valvole 3142/.., 3144N/.., 3145N/.. in esaurimento scorte  
Valves 3142/.., 3144N/.., 3145N/.. running out of stock  
Клапаны 3142/.., 3144N/.., 3145N/.. заканчиваются на складе.

A SQUADRA CON ATTACCHI ODS DI RAME / RIGHT ANGLE WITH COPPER ODS CONNECTIONS / УГЛОВЫЕ С МЕДНЫМИ СОЕДИНИТЕЛЬНЫМИ КОНЦАМИ ПОД ПАЙКУ ВНАХЛЕСТ

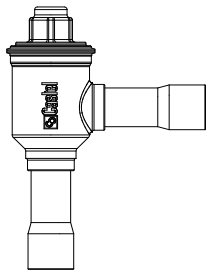
	3184W/7	-	7/8"	22	9	0.04	45	-40	+150	14
	3184W/M28		-	28	19					1
	3184W/9		1.1/8"	-	19					1
	3184W/11		1.3/8"	35	29					1
	3185W/7		7/8"	22	9					0.3
	3185W/M28		-	28	19	1				
	3185W/9		1.1/8"	-	19	1				
	3185W/11		1.3/8"	35	29	1				

Valvole 3182/.., 3184N/.., 3185N/.. in esaurimento scorte  
Valves 3182/.., 3184N/.., 3185N/.. running out of stock  
Клапаны 3182/.., 3184N/.., 3185N/.. заканчиваются на складе.

(1) Minima pressione a cui la valvola è completamente aperta  
(1) Minimum pressure at which the valve is completely open  
(1): Минимальное давление, при котором клапан полностью открыт

Disegno Drawing Чертеж	N° catalogo Part number N° по каталогу	Attacchi Connections Соединительные концы				Kv [m³/h]	Pressione differenziale Differential pressure [bar]	PS [bar]	TS [°C]		Confezione n° pz Package pcs Упаковка, шт	
		SAE Flare раз- вальц SAE	ODS / пайку ODS		ODM / пайку ODM				Kv [м³/ч]	Избыточное давление [бар] (1)		PS [бар]
			Ø [in.]/ [дюйм]	Ø [mm]	Ø [in.]/ [дюйм]	Ø [mm]						

IN LINEA CON ATTACCHI ODS D'OTTONE / STRAIGHT WITH BRASS ODS CONNECTIONS / ПРЯМЫЕ С ЛАТУНЫМИ СОЕДИНИТЕЛЬНЫМИ КОНЦАМИ ПОД ПАЙКУ  
ВНАХЛЕСТ ODS

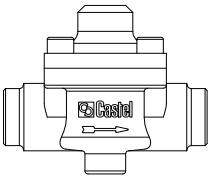
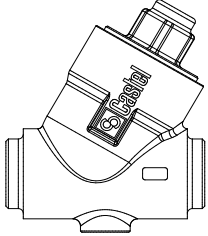
	3122/M22	-	22	-	28	6.6	0.1	45	-35	+160	14
	3122/7	7/8"	-	1.1/8"	-	6.6					14
	3122/M28	-	28	1.3/8"	35	8.8					14
	3122/9	1.1/8"	-	1.3/8"	35	8.8					14
	3122/11	1.3/8"	35	1.5/8"	-	15.2					1
	3122/13	1.5/8"	-	2"	-	25					1
	3122/M42	-	42	2"	-	25					1
	3122/17	2.1/8"	54	-	-	40					1
	3124N/M22 (2)	-	22	-	28	8.1	0.04	45	-40	+150	14
	3124N/7 (2)	7/8"	-	1.1/8"	-	8.1					14
	3124N/M28 (2)	-	28	1.3/8"	35	10.4					14
	3124N/9 (2)	1.1/8"	-	1.3/8"	35	10.4					14
	3124N/11 (2)	1.3/8"	35	1.5/8"	-	15.6					14
	3124N/13 (2)	1.5/8"	-	2"	-	27					1
	3124N/M42 (2)	-	42	2"	-	27					1
	3124N/17 (2)	2.1/8"	54	-	-	39					1
	3125N/M22 (2)	-	22	-	28	8.1	0.3	45	-40	+150	14
	3125N/7 (2)	7/8"	-	1.1/8"	-	8.1					14
	3125N/M28 (2)	-	28	1.3/8"	35	10.4					14
	3125N/9 (2)	1.1/8"	-	1.3/8"	35	10.4					14
	3125N/11 (2)	1.3/8"	35	1.5/8"	-	15.6					14
	3125/13 (2)	1.5/8"	-	2"	-	27					1
	3125/M42 (2)	-	42	2"	-	27					1
	3125/17 (2)	2.1/8"	54	-	-	39					1

(1) Minima pressione a cui la valvola è completamente aperta

(1) Minimum pressure at which the valve is completely open

(1): Минимальное давление, при котором клапан полностью открыт

(2) Non impiegare con R22

(2) No use with R22

(2) Запрещено использовать с R22

VALVOLE PRESSOSTATICHE PER ACQUA  
CONDENSING PRESSURE REGULATOR WATER VALVES  
НАГНЕТАТЕЛЬНЫЕ ВОДЯНЫЕ КЛАПАНЫ

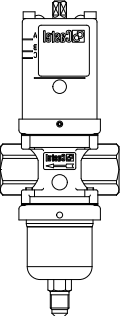
Disegno Drawing Чертеж	N° catalogo Part number N° по каталогу	Attacchi Connections Соединительные концы	Campo taratura Working range [bar]	Pressione massima acqua Max water pressure [bar]	Temperatura massima acqua Max water temperature Максимальная температура воды [°C]	Pressione massima d'esercizio refrigerante Refrigerant max working pressure [bar]	Kv [m³/h]	Confezione n° pz Package pcs Упаковка, шт
			Диапазон настройки давления [бар]	Максимальное давление воды [бар]	Максимальная рабочее давление хладагента [бар]	Kv [м³/ч]		
	3210/03	6 3/8"	5 - 20	10	80	22	2	17
	3210/04	6 1/2"					3	
	3210/06	6 3/4"					4.7	

REGOLATORI DI CAPACITÀ - OMOLOGATI DA UNDERWRITERS LABORATORIES INC.  
HOT GAS BYPASS CAPACITY REGULATORS - APPROVED BY UNDERWRITERS LABORATORIES INC.  
РЕГУЛЯТОРЫ ПЕРЕПУСКА ГОРЯЧЕГО ГАЗА, УТВЕРЖДЕННЫЕ UNDERWRITERS LABORATORIES INC.

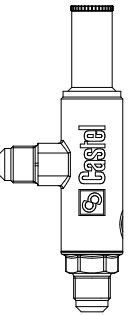
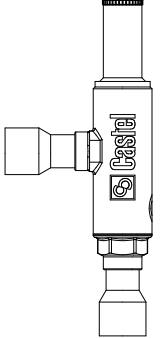
Disegno Drawing Чертеж	N° catalogo Part number N° по каталогу	Attacchi Connections Соединительные концы			Campo di regolazione Regulation range [bar]	Kv [m³/h]	PS [bar]	TS [°C]		Confezione n° pz Package pcs Упаковка, шт
		SAE Flare раз- вальц SAE	ODS [in.]/ [дюйм]	ODS [mm]				min мин	max макс	
	3310/4	1/2"	-	-	0.2 - 6	0.70	28 (1)	- 40	+ 110	15
	3310/5	5/8"	-	-		1.26				15
	3310/M12S	-	-	12	0.2 - 6	0.70	28 (1)	- 40	+ 110	15
	3310/4S	-	1/2"	-		0.70				15
	3310/5S	-	5/8"	16		1.26				15
	3310/7S	-	7/8"	22	1.84	8				
	3315/M12S (2)	-	-	12	2 - 7	0.70	45	- 40	+ 110	15
	3315/4S (2)	-	1/2"	-		0.70				15
	3315/5S (2)	-	5/8"	16		1.26				15
	3315/7S (2)	-	7/8"	22		1.84				8

Note:

(1): MWP = 405 psi in conformità a omologazione UL

(1): MWP = 405 psi according to UL approval

Примечание.

(1): Максимальное рабочее давление = 405 psi соответствует значению, одобренному UL.

(2): non omologato UL

(2): not UL approved

(2): не UL утвержден

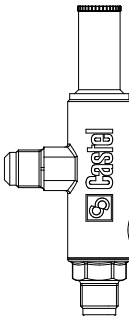
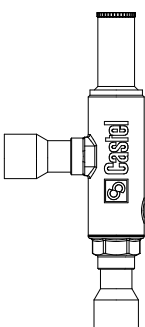
Disegno Drawing Чертеж	N° catalogo Part number N° по каталогу	Attacchi Connections Соединительные концы			Campo di regolazione Regulation range [bar]  Диапазон регулирования давления [бар]	Kv [m³/h]  Kv [м³/ч]	PS [bar]  PS [бар]	TS [°C]		Confezione n° pz Package pcs Упаковка, шт
		SAE Flare раз-вальц SAE	ODS [in.]/ [дюйм]	ODS [mm]				min мин	max макс	
	3320/4	1/2"	-	-	0,2 - 6	3,3	28 (1)	- 40	+ 110	15
	3320/5	5/8"	-	-						15
	3320/M12S	-	-	12	0,2 - 6	3,3	28 (1)	- 40	+ 110	15
	3320/4S	-	1/2"	-						15
	3320/5S	-	5/8"	16						15
	3320/7S	-	7/8"	22		8				
	3320/9S	-	1.1/8"	-		1				
	3320/M28S	-	-	28		1				
	3320/11S	-	1.3/8"	35		1				

Note:

(1): MWP = 405 psi in conformità a omologazione UL

(1): MWP = 405 psi according to UL approval

Примечание.

(1): Максимальное рабочее давление = 405 psi соответствует значению, одобренному UL.

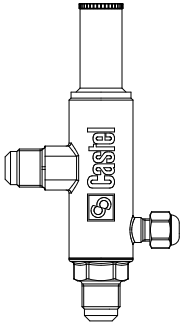
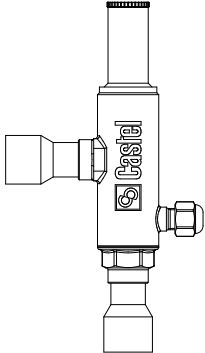
Disegno Drawing Чертеж	N° catalogo Part number N° по каталогу	Attacchi Connections Соединительные концы			Campo di regolazione Regulation range [bar]  Диапазон регулирования давления [бар]	Kv [m³/h]  Kv [м³/ч]	PS [bar]  PS [бар]	TS [°C]		Confezione n° pz Package pcs Упаковка, шт
		SAE Flare раз- вальц SAE	ODS [in.]/ [дюйм]	ODS [mm]				min мин	max макс	
	3330/4	1/2"	-	-	0,2 - 5,5	2,7	28 (1)	- 40	+ 110	15
	3330/5	5/8"	-	-						15
	3330/M12S	-	-	12	0,2 - 5,5	2,7	28 (1)	- 40	+ 110	15
	3330/4S	-	1/2"	-						15
	3330/5S	-	5/8"	16						15
	3330/7S	-	7/8"	22						8
	3330/9S	-	1.1/8"	-						1
	3330/M28S	-	-	28						1
	3330/11S	-	1.3/8"	35	1					
	3335/M12S (2)	-	-	12	3 - 20	2,7	45	- 40	+ 110	15
	3335/4S (2)	-	1/2"	-						15
	3335/5S (2)	-	5/8"	16						15
	3335/7S (2)	-	7/8"	22						8

Note:

(1): MWP = 405 psi in conformità a omologazione UL

(1): MWP = 405 psi according to UL approval

Примечание.

(1): Максимальное рабочее давление = 405 psi соответствует значению, одобренному UL.

(2): non omologato UL

(2): not UL approved

(2): не UL утвержден

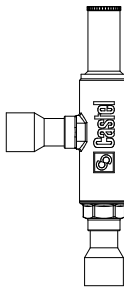
Disegno Drawing Чертеж	N° catalogo Part number N° по каталогу	Attacchi Connections Соединительные концы			Campo di regolazione Regulation range [bar]  Диапазон регулирования давления [бар]	Kv [m³/h]  Kv [м³/ч]	PS [bar]  PS [бар]	TS [°C]		Confezione n° pz Package pcs Упаковка, шт
		SAE Flare раз- вальц SAE	ODS [in.]/ [дюйм]	ODS [mm]				min мин	max макс	
	3340/4	1/2"	-	-	3-20	2,7	28 (1)	- 40	+ 110	15
	3340/5	5/8"	-	-						15
	3340/M12S	-	-	12	3-20	2,7	28 (1)	- 40	+ 110	15
	3340/4S	-	1/2"	-						15
	3340/5S	-	5/8"	16						15
	3340/7S	-	7/8"	22						8
	3340/9S	-	1.1/8"	-						1
	3340/M28S	-	-	28						1
	3340/11S	-	1.3/8"	35	1					
	3345/M12S (2)	-	-	12	18 - 30	2,7	45	- 40	+ 110	15
	3345/4S (2)	-	1/2"	-						15
	3345/5S (2)	-	5/8"	16						15
	3345/7S (2)	-	7/8"	22						8

Note:

(1): MWP = 405 psi in conformità a omologazione UL

(1): MWP = 405 psi according to UL approval

Примечание.

(1): Максимальное рабочее давление = 405 psi соответствует значению, одобренному UL.

(2): non omologato UL

(2): not UL approved

(2). не UL утвержден

Disegno Drawing Чертеж	N° catalogo Part number № по каталогу	Attacchi Connections Соединительные концы			Pressione differenziale d'apertura Opening differential pressure [bar] Открытие перепад давления [бар]	Kv [m³/h] Kv [m³/ч]	PS [bar] PS [бар]	TS [°C]		Confezione n° pz Package pcs Упаковка, шт
		SAE Flare раз- вальц SAE	ODS [in.]/ [дюйм]	ODS [mm]				min мин	max макс	
	3136W/M12 <b>N</b>	-	-	12	1,4 - 3	1,5	45	- 40	+ 110	16
	3136W/4 <b>N</b>	-	1/2"	-						

Valvole 3136/.. in esaurimento scorte  
Valves 3136/.. running out of stock  
Клапаны 3136/.. заканчиваются на складе

REGOLATORI DI PRESSIONE DEL RICEVITORE - OMOLOGATI DA UNDERWRITERS LABORATORIES INC.  
RECEIVER PRESSURE REGULATORS - APPROVED BY UNDERWRITERS LABORATORIES INC.  
РЕГУЛЯТОРЫ ДАВЛЕНИЯ В РЕСИВЕРЕ, УТВЕРЖДЕННЫЕ UNDERWRITERS LABORATORIES INC.

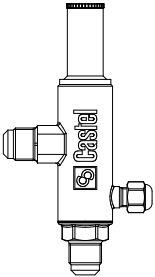
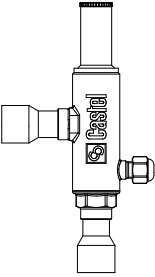
Disegno Drawing Чертеж	N° catalogo Part number № по каталогу	Attacchi Connections Соединительные концы			Campo di regolazione Regulation range [bar] Диапазон регулируемого давления [бар]	Kv [m³/h] Kv [m³/ч]	PS [bar] PS [бар]	TS [°C]		Confezione n° pz Package pcs Упаковка, шт
		SAE Flare раз- вальц SAE	ODS [in.]/ [дюйм]	ODS [mm]				min мин	max макс	
	3350/4	1/2"	-	-	3 - 20	1,8	28 (1)	- 40	+ 110	15
	3350/5	5/8"	-	-						15
	3350/M12S	-	-	12	3-20	1,8	28 (1)	- 40	+ 110	15
	3350/4S	-	1/2"	-						15
	3350/5S	-	5/8"	16						15

Note:  
(1): MWP = 405 psi in conformità a omologazione UL  
(1): MWP = 405 psi according to UL approval  
Примечание.  
(1): Максимальное рабочее давление = 405 psi соответствует значению, одобренному UL.



INDICATORI DI LIQUIDO - OMOLOGATI DA UNDERWRITERS LABORATORIES INC.  
 LIQUID INDICATORS - APPROVED BY UNDERWRITERS LABORATORIES INC.  
 ИНДИКАТОРЫ ЖИДКОСТИ, УТВЕРЖДЕННЫЕ UNDERWRITERS LABORATORIES INC.

Disegno Drawing Чертеж	N° catalogo Part number N° по каталогу	Attacchi Connections Соединительные концы			PS [bar] PS [бар]	TS [°C]		Confezione n° pz Package pcs Упаковка, шт
		SAE Flare / развальцов- ку SAE	ODS [in.] / [дюйм]	ODS [mm]		min мин	max макс	

ATTACCHI SAE FLARE MASCHIO - MASCHIO / SAE FLARE MALE - MALE CONNECTIONS / СОЕДИНИТЕЛЬНЫЕ КОНЦЫ ПОД РАЗВАЛЬЦОВКУ SAE ДЛЯ СОЕДИНЕНИЯ НАРУЖНОГО - НАРУЖНОГО

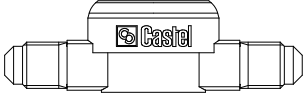
	3810/22	1/4"	-	-	45 (1)	-40	+120	20
	3810/33	3/8"						
	3810/44	1/2"						
	3810/55	5/8"						
	3810/66	3/4"						

ATTACCHI SAE FLARE MASCHIO - FEMMINA / SAE FLARE MALE - FEMALE CONNECTIONS / СОЕДИНИТЕЛЬНЫЕ КОНЦЫ ПОД РАЗВАЛЬЦОВКУ SAE ДЛЯ СОЕДИНЕНИЯ НАРУЖНОГО - ВНУТРЕННЕГО

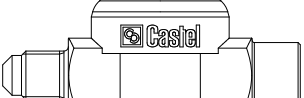
	3850/22	1/4"	-	-	45 (1)	-40	+120	20
	3850/33	3/8"						20
	3850/44	1/2"						20
	3850/55	5/8"						20
	3850/66	3/4"						25

ATTACCHI DI RAME A SALDARE / COPPER BRAZE CONNECTIONS / МЕДНЫЕ СОЕДИНИТЕЛЬНЫЕ КОНЦЫ ПОД ПАЙКУ

	3840/2	1/4"	-	45 (1)	-40	+120	25
	3840/3	3/8"	-				25
	3840/M10	-	10				25
	3840/M12	-	12				25
	3840/4	1/2"	-				25
	3840/5	5/8"	16				16
	3840/M18	-	18				16
	3840/6	3/4"	-				16
	3840/7	7/8"	22				21
	3840/9	1.1/8"	-				16

Note:

(1): MWP = 500 psi in conformità a omologazione UL

(1): MWP = 500 psi according to UL approval

Примечание.

(1): Максимальное рабочее давление = 500 psi соответствует значению, одобренному UL.

INDICATORI DI UMIDITÀ - OMOLOGATI DA UNDERWRITERS LABORATORIES INC.  
 MOISTURE INDICATORS - APPROVED BY UNDERWRITERS LABORATORIES INC.  
 ИНДИКАТОРЫ ВЛАЖНОСТИ, УТВЕРЖДЕННЫЕ UNDERWRITERS LABORATORIES INC.

Disegno Drawing Чертеж	N° catalogo Part number N° по каталогу	Attacchi Connections Соединительные концы			PS [bar] PS [бар]	TS [°C]		Confezione n° pz Package pcs Упаковка, шт
		SAE Flare / развальцовку SAE	ODS / пайку внхлест ODS			min мин	max макс	
			Ø [in.]/[дюйм]	Ø [mm]				

ATTACCHI SAE FLARE MASCHIO - MASCHIO / SAE FLARE MALE - MALE CONNECTIONS / СОЕДИНИТЕЛЬНЫЕ КОНЦЫ ПОД РАЗВАЛЬЦОВКУ SAE ДЛЯ СОЕДИНЕНИЯ НАРУЖНОГО - НАРУЖНОГО

	3910/22	1/4"	-	-	45 (1)	-40	+120	20
	3910/33	3/8"						
	3910/44	1/2"						
	3910/55	5/8"						
	3910/66	3/4"						

ATTACCHI SAE FLARE MASCHIO - FEMMINA / SAE FLARE MALE - FEMALE CONNECTIONS / СОЕДИНИТЕЛЬНЫЕ КОНЦЫ ПОД РАЗВАЛЬЦОВКУ SAE ДЛЯ СОЕДИНЕНИЯ НАРУЖНОГО - ВНУТРЕННЕГО

	3950/22	1/4"	-	-	45 (1)	-40	+120	20
	3950/33	3/8"						20
	3950/44	1/2"						20
	3950/55	5/8"						20
	3950/66	3/4"						25

ATTACCHI DI RAME A SALDARE / COPPER BRAZE CONNECTIONS / МЕДНЫЕ СОЕДИНИТЕЛЬНЫЕ КОНЦЫ ПОД ПАЙКУ

	3940/2	-	1/4"	-	45 (1)	-40	+120	25
	3940/3		3/8"	-				25
	3940/M10		-	10				25
	3940/M12		-	12				25
	3940/4		1/2"	-				25
	3940/5		5/8"	16				16
	3940/M18		-	18				16
	3940/6		3/4"	-				16
	3940/7		7/8"	22				21
	3940/9		1.1/8"	-				16

Note:

(1): MWP = 500 psi in conformità a omologazione UL

(1): MWP = 500 psi according to UL approval

Примечание.

(1): Максимальное рабочее давление = 500 psi соответствует значению, одобренному UL.

Disegno Drawing Чертеж	N° catalogo Part number N° по каталогу	Attacchi Connections Соединительные концы							PS [bar] PS [бар]	TS [°C]		Confezione n° pz Package pcs Упаковка, шт
		ODS / пайку ODS		ODM / пайку ODM		Per tubo For pipe Трубу		Foro Hole Отвер- стие		min мин	max макс	
		Ø [in.]/ [дюйм]	Ø [mm]	Ø [in.]/ [дюйм]	Ø [mm]	Ø [in.]/ [дюйм]	Ø [mm]					

ATTACCHI DI RAME A SALDARE / COPPER BRAZE CONNECTIONS / МЕДНЫЕ СОЕДИНИТЕЛЬНЫЕ КОНЦЫ ПОД ПАЙКУ

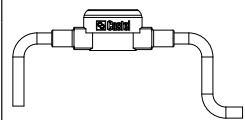
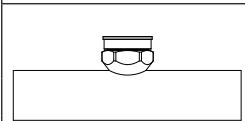
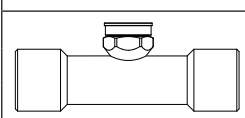
	3940/X01	-	-	-	6	-	-	-	45	-40	+120	120
	3940/X02	-	-	-	6	-	-	-	45	-40	+120	48
	3770/M28	-	-	-	28	-	-	-	45	-30	+110	21
	3770/11	-	-	1.3/8"	35	-	-	17				
	3770/13	-	-	1.5/8"	-	-	-	17				
	3770/M42	-	-	-	42	-	-	17				
	3771/11	1.3/8"	35	-	-	-	-	-	45	-30	+110	17
	3771/M42	-	42	-	-	-	-	-	45	-30	+110	
	3771/17	2.1/8"	-	-	-	-	-	-	45	-30	+110	15

A SELLA CON INDICATORE DI LIVELLO, PER LINEA DELL'OLIO / SADDLE TYPE WITH LEVEL INDICATOR, FOR OIL CONTROL SYSTEM / СЕДЛОВИДНОГО ТИПА С ИНДИКАТОРОМ УРОВНЯ ДЛЯ МАСЛОПРОВОДА

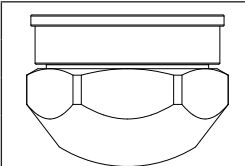
	3680/7 (1)	-	-	-	-	7/8"	22	-	45	-40	+150	225
	3680/9 (1)	-	-	-	-	1.1/8"	28					
	3680/11 (1)	-	-	-	-	1.3/8"	35					

(1) Non impiegare con R22

(1) No use with R22

(1) Запрещено использовать с R22

A SELLA / SADDLE TYPE / СЕДЛОВИДНЫЙ

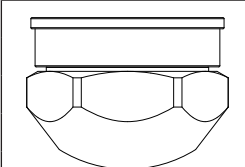
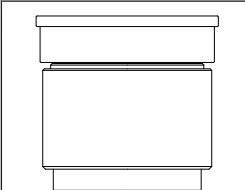
	3780/5	-	-	-	-	5/8"	16	-	45	-30	+110	225
	3780/M18	-	-	-	-	-	18					
	3780/7	-	-	-	-	7/8"	22					
	3780/9	-	-	-	-	1.1/8"	28					
	3780/11	-	-	-	-	1.3/8"	35					
	3781/M28	-	-	-	-	-	-	28	45	-30	+110	210

FILTRI DISIDRATATORI A CARTUCCIA SOLIDA 100% SETACCIO MOLECOLARE - ATTACCHI SAE FLARE - OMOLOGATI DA UNDERWRITERS LABORATORIES INC.  
 SOLID CORE FILTER DRIERS 100% MOLECULAR SIEVES - SAE FLARE CONNECTIONS - APPROVED BY UNDERWRITERS LABORATORIES INC.  
 ФИЛЬТРЫ-ОСУШИТЕЛИ С ТВЕРДЫМ СЕРДЕЧНИКОМ ИЗ 100% МОЛЕКУЛЯРНОГО СИТА, С СОЕДИНИТЕЛЬНЫМИ КОНЦАМИ ПОД РАЗВАЛЬЦОВКУ SAE,  
 УТВЕРЖДЕННЫЕ UNDERWRITERS LABORATORIES INC

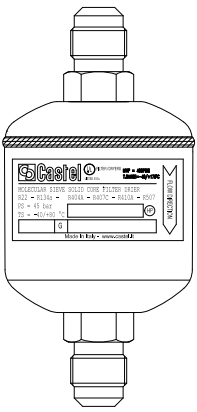
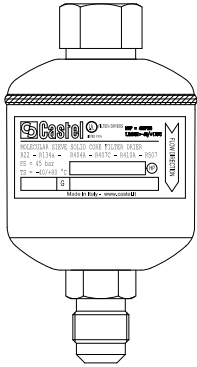
Disegno Drawing Чертёж	N° catalogo Part number N° по каталогу	Codice internazionale International code Международный код	Attacchi Connections Соединительные концы SAE Flare	Cubatura nominale Nominal volume Номинальный объем [cm <sup>3</sup> ]	PS [bar]	TS [°C]		Confezione n° pz Package pcs Упаковка, шт
					PS [бар]	min	max	
	4303/2	032	1/4"	50	45 (1)	-40	+80	45
	4303/3	033	3/8"	50				45
	4305/2	052	1/4"	80				34
	4305/3	053	3/8"	80				34
	4308/2	082	1/4"	130				24
	4308/3	083	3/8"	130				24
	4308/4	084	1/2"	130				24
	4316/2	162	1/4"	250				28
	4316/3	163	3/8"	250				28
	4316/4	164	1/2"	250				28
	4316/5	165	5/8"	250				28
	4330/3	303	3/8"	500				12
	4330/4	304	1/2"	500				12
	4330/5	305	5/8"	500				12
	4332/4	304	1/2"	500				15
	4332/5	305	5/8"	500				15
	4341/4	414	1/2"	670				14
	4341/5	415	5/8"	670				14
4341/6	416	3/4"	670	14				
	4303/2F	-	1/4"	50	45 (1)	-40	+80	45
	4305/2F		1/4"	80				34
	4308/2F		1/4"	130				24
	4308/3F		3/8"	130				24
	4316/3F		3/8"	250				28

Note:

(1): MWP = 435 psi in conformità a omologazione UL per filtri serie 4303, 4305, 4316, 4332

MWP = 400 psi in conformità a omologazione UL per filtri serie 4308, 4330, 4341

(1): MWP = 435 psi according to UL approval for filters series 4303, 4305, 4316, 4332

MWP = 400 psi according to UL approval for filters series 4308, 4330, 4341

Примечание

(1). Для фильтров серий 4303, 4305, 4316, 4332 Максимальное рабочее давление = 435 psi, которое соответствует значению, одобренному UL.

Для фильтров серий 4308, 4330, 4341 Максимальное рабочее давление = 400 psi, которое соответствует значению, одобренному UL.

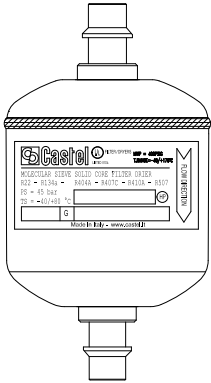
Disegno Drawing Чертеж	N° catalogo Part number N° по каталогу	Codice internazionale International code Международный код	Attacchi Connections Соединительные концы				Cubatura nominale Nominal volume Номинальный объем [cm <sup>3</sup> ]	PS [bar]	TS [°C]		Confezione n° pz Package pcs Упаковка, шт
			ODS / пайку ODS		ODM / пайку ODM				PS [бар]	min мин	
			Ø [in.] [дюйм]	Ø [mm]	Ø [in.] [дюйм]	Ø [mm]					
	4303/2S	032S	1/4"	-	3/8"	-	50	45 (1)	-40	+80	45
	4303/2.5S	-	5/16"	-	3/8"	-	50				45
	4303/3S	033S	3/8"	-	1/2"	-	50				45
	4305/2S	052S	1/4"	-	3/8"	-	80				34
	4305/3S	053S	3/8"	-	1/2"	-	80				34
	4305/M10S	-	-	10	-	12	80				34
	4308/2S	082S	1/4"	-	3/8"	-	130				24
	4308/3S	083S	3/8"	-	1/2"	-	130				24
	4308/M10S	-	-	10	-	12	130				24
	4308/M12S	-	-	12	-	14	130				24
	4308/4S	084S	1/2"	-	5/8"	16	130				24
	4316/3S	163S	3/8"	-	1/2"	-	250				28
	4316/M10S	-	-	10	-	12	250				28
	4316/M12S	-	-	12	-	14	250				28
	4316/4S	164S	1/2"	-	5/8"	16	250				28
	4316/5S	165S	5/8"	16	3/4"	-	250				28
	4316/7S	167S	7/8"	-	1.1/8"	-	250				28
	4330/3S	303S	3/8"	-	1/2"	-	500				12
	4330/4S	304S	1/2"	-	5/8"	16	500				12
	4330/5S	305S	5/8"	16	3/4"	-	500				12
	4330/7S	307S	7/8"	-	1.1/8"	-	500				12
	4330/9S	309S	1.1/8"	-	1.3/8"	35	500				12
	4332/4S	304S	1/2"	-	5/8"	16	500				15
	4332/5S	305S	5/8"	16	3/4"	-	500				15
	4341/4S	414S	1/2"	-	5/8"	16	670				14
	4341/5S	415S	5/8"	16	3/4"	-	670				14
	4341/6S	416S	3/4"	-	7/8"	-	670				14
	4341/7S	417S	7/8"	-	1.1/8"	-	670				14
	4375/4S	754S	1/2"	-	5/8"	16	1340				1
	4375/5S	755S	5/8"	16	3/4"	-	1340				1
4375/6S	756S	3/4"	-	7/8"	-	1340	1				
4375/7S	757S	7/8"	-	1.1/8"	-	1340	1				
4375/9S	759S	1.1/8"	-	1.3/8"	35	1340	1				

Note:

(1): MWP = 435 psi in conformità a omologazione UL per filtri serie 4303 , 4305 , 4316 , 4332 , 4375

MWP = 400 psi in conformità a omologazione UL per filtri serie 4308 , 4330 , 4341

(1): MWP = 435 psi according to UL approval for filters series 4303 , 4305 , 4316 , 4332 , 4375

MWP = 400 psi according to UL approval for filters series 4308 , 4330 , 4341

Примечание

(1). Для фильтров серий 4303 , 4305 , 4316 , 4332, 4375 Максимальное рабочее давление = 435 psi, которое соответствует значению, одобренному UL.

Для фильтров серий 4308 , 4330 , 4341 Максимальное рабочее давление = 400 psi, которое соответствует значению, одобренному UL.

FILTRI DISIDRATATORI A CARTUCCIA SOLIDA 80% SETACCIO MOLECOLARE, 20% ALLUMINA - ATTACCHI SAE FLARE - OMOLOGATI DA UNDERWRITERS LABORATORIES INC.  
 DEHYDRATOR FILTERS WITH SOLID CORE 80% MOLECULAR SIEVE, 20% ALUMINA - SAE FLARE CONNECTIONS - APPROVED BY UNDERWRITERS LABORATORIES INC.  
 ФИЛЬТРЫ-ОСУШИТЕЛИ С ТВЕРДЫМ СЕРДЕЧНИКОМ, СОСТОЯЩИМ НА 80% ИЗ МОЛЕКУЛЯРНОГО СИТА И НА 20% ИЗ ОКСИДА АЛЮМИНИЯ, С  
 СОЕДИНИТЕЛЬНЫМИ КОНЦАМИ ПОД РАЗВАЛЬЦОВКУ SAE, УТВЕРЖДЕННЫЕ UNDERWRITERS LABORATORIES INC

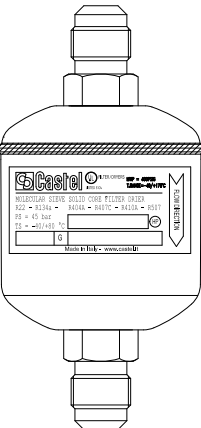
Disegno Drawing Чертеж	N° catalogo Part number N° по каталогу	Codice internazionale International code Международный код	Attacchi Connections Соединительные концы SAE Flare	Cubatura nominale Nominal volume Номинальный объем [cm <sup>3</sup> ]	PS [bar]	TS [°C]		Confezione n° pz Package pcs Упаковка, шт
						min	max	
	4203/2	032	1/4"	50	45 (1)	-40	+80	45
	4203/3	033	3/8"	50				45
	4205/2	052	1/4"	80				34
	4205/3	053	3/8"	80				34
	4208/2	082	1/4"	130				24
	4208/3	083	3/8"	130				24
	4208/4	084	1/2"	130				24
	4216/2	162	1/4"	250				28
	4216/3	163	3/8"	250				28
	4216/4	164	1/2"	250				28
	4216/5	165	5/8"	250				28
	4230/3	303	3/8"	500				12
	4230/4	304	1/2"	500				12
	4230/5	305	5/8"	500				12
	4232/4	304	1/2"	500				15
	4232/5	305	5/8"	500				15
	4241/5	415	5/8"	670				14
4241/6	416	3/4"	670	14				

Note:

- (1): MWP = 435 psi in conformità a omologazione UL per filtri serie 4203 , 4205 , 4216 , 4232  
 MWP = 400 psi in conformità a omologazione UL per filtri serie 4208 , 4230 , 4241  
 (1): MWP = 435 psi according to UL approval for filters series 4203 , 4205 , 4216 , 4232  
 MWP = 400 psi according to UL approval for filters series 4208 , 4230 , 4241

Примечание

- (1). Для фильтров серий 4203 , 4205 , 4216 , 4232 Максимальное рабочее давление = 435 psi, которое соответствует значению, одобренному UL.  
 Для фильтров серий 4208 , 4230 , 4241 Максимальное рабочее давление = 400 psi, которое соответствует значению, одобренному UL.

FILTRI DISIDRATATORI A CARTUCCIA SOLIDA 80% SETACCIO MOLECOLARE, 20% ALLUMINA - ATTACCHI A SILDARE - OMOLOGATI DA UNDERWRITERS LABORATORIES INC.  
 DEHYDRATOR FILTERS WITH SOLID CORE 80% MOLECULAR SIEVE, 20% ALUMINA - SOLDER CONNECTIONS - APPROVED BY UNDERWRITERS LABORATORIES INC.  
 ФИЛЬТРЫ-ОСУШИТЕЛИ С ТВЕРДЫМ СЕРДЕЧНИКОМ, СОСТОЯЩИМ НА 80% ИЗ МОЛЕКУЛЯРНОГО СИТА И НА 20% ИЗ ОКСИ АЛЮМИНИЯ, С СОЕДИНИТЕЛЬНЫМИ  
 КОНЦАМИ ПОД ПАЙКУ, УТВЕРЖДЕННЫЕ UNDERWRITERS LABORATORIES INC.

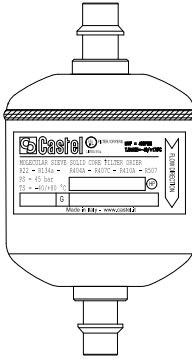
Disegno Drawing Чертеж	N° catalogo Part number № по каталогу	Codice internazionale International code Международный код	Attacchi Connections Соединительные концы				Cubatura nominale Nominal volume Номинальный объем [cm <sup>3</sup> ]	PS [bar]	TS [°C]		Confezione n° pz Package pcs Упаковка, шт	
			ODS / пайку ODS		ODM / пайку ODM				PS [бар]	min		max
			Ø [in.] [дюйм]	Ø [mm]	Ø [in.] [дюйм]	Ø [mm]						
	4203/2S	032S	1/4"	-	3/8"	-	45 (1)	-40	+80	45		
	4205/2S	052S	-	-	-	-				34		
	4205/3S	053S	3/8"	-	1/2"	-				34		
	4205/M10S	-	-	10	-	12				80	34	
	4208/2S	082S	1/4"	-	3/8"	-				130	24	
	4208/3S	083S	3/8"	-	1/2"	-				130	24	
	4208/M10S	-	-	10	-	12				130	24	
	4208/M12S	-	-	12	-	14				130	24	
	4208/4S	084S	1/2"	-	5/8"	16				130	24	
	4216/3S	163S	3/8"	-	1/2"	-				250	28	
	4216/M10S	-	-	10	-	12				250	28	
	4216/M12S	-	-	12	-	14				250	28	
	4216/4S	164S	1/2"	-	5/8"	16				250	28	
	4216/5S	165S	5/8"	16	3/4"	-				250	28	
	4230/3S	303S	3/8"	-	1/2"	-				500	12	
	4230/4S	304S	1/2"	-	5/8"	16				500	12	
	4230/5S	305S	5/8"	16	3/4"	-				500	12	
	4232/4S	304S	1/2"	-	5/8"	16				500	15	
	4232/5S	305S	5/8"	16	3/4"	-				500	15	
	4241/5S	415S	5/8"	16	3/4"	-				670	14	
	4241/6S	416S	3/4"	-	7/8"	-				670	14	
	4241/7S	417S	7/8"	-	1.1/8"	-				670	14	
	4275/4S	754S	1/2"	-	5/8"	16				1340	1	
	4275/5S	755S	5/8"	16	3/4"	-				1340	1	
	4275/6S	756S	3/4"	-	7/8"	-				1340	1	
	4275/7S	757S	7/8"	-	1.1/8"	-				1340	1	
	4275/9S	759S	1.1/8"	-	1.3/8"	35				1340	1	

Note:

(1): MWP = 435 psi in conformità a omologazione UL per filtri serie 4203 , 4205 , 4216 , 4232 , 4275

MWP = 400 psi in conformità a omologazione UL per filtri serie 4208 , 4230 , 4241

(1): MWP = 435 psi according to UL approval for filters series 4203 , 4205 , 4216 , 4232 , 4275

MWP = 400 psi according to UL approval for filters series 4208 , 4230 , 4241

Примечание

(1). Для фильтров серий 4203 , 4205 , 4216 , 4232, 4275 Максимальное рабочее давление = 435 psi, которое соответствует значению, одобренному UL.

Для фильтров серий 4208 , 4230 , 4241 Максимальное рабочее давление = 400 psi, которое соответствует значению, одобренному UL.

FILTRI DISIDRATATORI A CARTUCCIA SOLIDA 100% SETACCIO MOLECOLARE - ATTACCHI SAE FLARE - OMOLOGATI DA UNDERWRITERS LABORATORIES INC.  
 SOLID CORE FILTER DRIERS 100% MOLECULAR SIEVES - SAE FLARE CONNECTIONS - APPROVED BY UNDERWRITERS LABORATORIES INC.  
 ФИЛЬТРЫ-ОСУШИТЕЛИ С ТВЕРДЫМ СЕРДЕЧНИКОМ ИЗ 100% МОЛЕКУЛЯРНОГО СИТА, С СОЕДИНИТЕЛЬНЫМИ КОНЦАМИ ПОД РАЗВАЛЬЦОВКУ SAE,  
 УТВЕРЖДЕННЫЕ UNDERWRITERS LABORATORIES INC

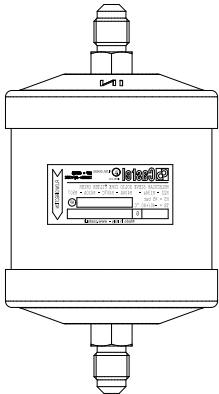
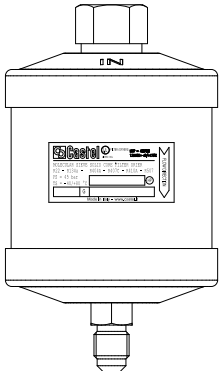
Disegno Drawing Чертеж	N° catalogo Part number N° по каталогу	Codice internazionale International code Международный код	Attacchi SAE Flare Connections SAE Flare Соединительные концы под развальцовку SAE	Cubatura nominale Nominal volume Номинальный объем [cm <sup>3</sup> ]	PS [bar]	TS [°C]		Confezione n° pz Package pcs Упаковка, шт
						min МИН	max МАКС	
	DF303/2	032	1/4"	50	47 (1)	-40	+80	25
	DF303/3	033	3/8"	50				25
	DF305/2	052	1/4"	80				25
	DF305/3	053	3/8"	80				25
	DF308/2	082	1/4"	130				25
	DF308/3	083	3/8"	130				25
	DF308/4	084	1/2"	130				25
	DF316/2	162	1/4"	250				15
	DF316/3	163	3/8"	250				15
	DF316/4	164	1/2"	250				15
	DF316/5	165	5/8"	250				15
	DF330/3	303	3/8"	500				10
	DF330/4	304	1/2"	500				10
	DF330/5	305	5/8"	500				10
	DF341/4	414	1/2"	670				6
	DF341/5	415	5/8"	670				6
	DF341/6	416	3/4"	670				6
		DF303/2F	-	1/4"				50
DF305/2F		1/4"		80	25			
DF308/2F		1/4"		130	25			
DF308/3F		3/8"		130	25			
DF316/3F		3/8"		250	15			

Note:

(1): MWP = 680 psi in conformità a omologazione UL

(1): MWP = 680 psi according to UL approval

Примечание.

(1). Максимальное рабочее давление = 680 psi

соответствует значению, одобренному UL.

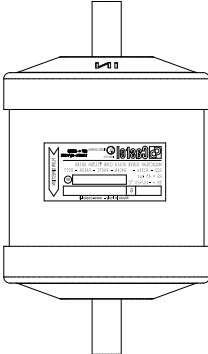

Disegno Drawing Чертеж	N° catalogo Part number № по каталогу	Codice internazionale International code Международный код	Attacchi Connections Соединительные концы				Cubatura nominale Nominal volume Номинальный объем [cm <sup>3</sup> ]	PS [bar]	TS [°C]		Confezione n° pz Package pcs Упаковка, шт
			ODS / пайку ODS		ODM / пайку ODM				PS [бар]	min	
			Ø [in.]/ [дюйм]	Ø [mm]	Ø [in.]/ [дюйм]	Ø [mm]		min		max	
	DF303/2S	032S	1/4"	-	3/8"	-	50	47 (1)	-40	+80	25
	DF303/3S	033S	3/8"	-	1/2"	-	50				25
	DF305/2S	052S	1/4"	-	3/8"	-	80				25
	DF305/3S	053S	3/8"	-	1/2"	-	80				25
	DF305/M10S	-	-	10	-	12	80				25
	DF308/2S	082S	1/4"	-	3/8"	-	130				25
	DF308/3S	083S	3/8"	-	1/2"	-	130				25
	DF308/M10S	-	-	10	-	12	130				25
	DF308/M12S	-	-	12	-	14	130				25
	DF308/4S	084S	1/2"	-	5/8"	16	130				25
	DF316/3S	163S	3/8"	-	1/2"	-	250				15
	DF316/M10S	-	-	10	-	12	250				15
	DF316/M12S	-	-	12	-	14	250				15
	DF316/4S	164S	1/2"	-	5/8"	16	250				15
	DF316/5S	165S	5/8"	16	3/4"	-	250				15
	DF316/7S	167S	7/8"	-	1.1/8"	-	250				15
	DF330/3S	303S	3/8"	-	1/2"	-	500				10
	DF330/4S	304S	1/2"	-	5/8"	16	500				10
	DF330/5S	305S	5/8"	16	3/4"	-	500				10
	DF330/7S	307S	7/8"	-	1.1/8"	-	500				10
	DF330/9S	309S	1.1/8"	-	1.3/8"	35	500				10
	DF341/4S	414S	1/2"	-	5/8"	16	670				6
	DF341/5S	415S	5/8"	16	3/4"	-	670				6
	DF341/6S	416S	3/4"	-	7/8"	-	670				6
	DF341/7S	417S	7/8"	-	1.1/8"	-	670				6
	DF375/4S	754S	1/2"	-	5/8"	16	1340				1
	DF375/5S	755S	5/8"	16	3/4"	-	1340				1
	DF375/6S	756S	3/4"	-	7/8"	-	1340				1
	DF375/7S	757S	7/8"	-	1.1/8"	-	1340				1
	DF375/9S	759S	1.1/8"	-	1.3/8"	35	1340				1

Note:

(1): MWP = 680 psi in conformità a omologazione UL

(1): MWP = 680 psi according to UL approval

Примечание.

(1). Максимальное рабочее давление = 680 psi соответствует значению, одобренному UL.

FILTRI DISIDRATORI A CARTUCCIA SOLIDA 80% SETACCIO MOLECOLARE, 20% ALLUMINA - ATTACCHI SAE FLARE - OMOLOGATI DA UNDERWRITERS LABORATORIES INC.  
 DEHYDRATOR FILTERS WITH SOLID CORE 80% MOLECULAR SIEVE, 20% ALUMINA - SAE FLARE CONNECTIONS - APPROVED BY UNDERWRITERS LABORATORIES INC.  
 ФИЛЬТРЫ-ОСУШИТЕЛИ С ТВЕРДЫМ СЕРДЕЧНИКОМ, СОСТОЯЩИМ НА 80% ИЗ МОЛЕКУЛЯРНОГО СИТА И НА 20% ИЗ ОКСИДА АЛЮМИНИЯ, С  
 СОЕДИНИТЕЛЬНЫМИ КОНЦАМИ ПОД РАЗВАЛЬЦОВКУ SAE, УТВЕРЖДЕННЫЕ UNDERWRITERS LABORATORIES INC

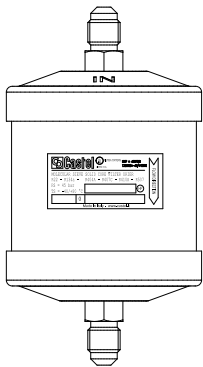
Disegno Drawing Чертеж	N° catalogo Part number N° по каталогу	Codice internazionale International code Международный код	Attacchi SAE Flare Connections SAE Flare Соединительные концы под развальцовку SAE	Cubatura nominale Nominal volume Номинальный объем [cm <sup>3</sup> ]	PS [bar]	TS [°C]		Confezione n° pz Package pcs Упаковка, шт
						min МИН	max МАКС	
	DF203/2	032	1/4"	50	47 (1)	-40	+80	25
	DF203/3	033	3/8"	50				25
	DF205/2	052	1/4"	80				25
	DF205/3	053	3/8"	80				25
	DF208/2	082	1/4"	130				25
	DF208/3	083	3/8"	130				25
	DF208/4	084	1/2"	130				25
	DF216/2	162	1/4"	250				15
	DF216/3	163	3/8"	250				15
	DF216/4	164	1/2"	250				15
	DF216/5	165	5/8"	250				15
	DF230/3	303	3/8"	500				10
	DF230/4	304	1/2"	500				10
	DF230/5	305	5/8"	500				10
	DF241/5	415	5/8"	670				6
	DF241/6	416	3/4"	670				6

Note:

(1): MWP = 680 psi in conformità a omologazione UL

(1): MWP = 680 psi according to UL approval

Примечание.

(1). Максимальное рабочее давление = 680 psi

соответствует значению, одобренному UL.

FILTRI DISIDRATATORI A CARTUCCIA SOLIDA 80% SETACCIO MOLECOLARE, 20% ALLUMINA - ATTACCHI A SILDARE - OMOLOGATI DA UNDERWRITERS LABORATORIES INC.  
 DEHYDRATOR FILTERS WITH SOLID CORE 80% MOLECULAR SIEVE, 20% ALUMINA - SOLDER CONNECTIONS - APPROVED BY UNDERWRITERS LABORATORIES INC.  
 ФИЛЬТРЫ-ОСУШИТЕЛИ С ТВЕРДЫМ СЕРДЕЧНИКОМ, СОСТОЯЩИМ НА 80% ИЗ МОЛЕКУЛЯРНОГО СИТА И НА 20% ИЗ ОКИСИ АЛЮМИНИЯ, С  
 СОЕДИНИТЕЛЬНЫМИ КОНЦАМИ ПОД ПАЙКУ, УТВЕРЖДЕННЫЕ UNDERWRITERS LABORATORIES INC.

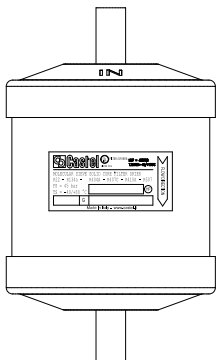
Disegno Drawing Чертеж	N° catalogo Part number № по каталогу	Codice internazionale International code Международный код	Attacchi Connections Соединительные концы				Cubatura nominale Nominal volume Номинальный объем [cm <sup>3</sup> ]	PS [bar]	TS [°C]		Confezione n° pz Package pcs Упаковка, шт	
			ODS / пайку ODS		ODM / пайку ODM				PS [бар]	min мин		max макс
			Ø [in.]/ [дюйм]	Ø [mm]	Ø [in.]/ [дюйм]	Ø [mm]						
	DF203/2S	032S	1/4"	-	3/8"	-	50	47 (1)	-40	+80	25	
	DF203/3S	033S	3/8"	-	1/2"	-	50				25	
	DF205/2S	052S	1/4"	-	3/8"	-	80				25	
	DF205/3S	053S	3/8"	-	1/2"	-	80				25	
	DF205/M10S	-	-	10	-	12	80				25	
	DF208/2S	082S	1/4"	-	3/8"	-	130				25	
	DF208/3S	083S	3/8"	-	1/2"	-	130				25	
	DF208/M10S	-	-	10	-	12	130				25	
	DF208/M12S	-	-	12	-	14	130				25	
	DF208/4S	084S	1/2"	-	5/8"	16	130				25	
	DF216/3S	163S	3/8"	-	1/2"	-	250				15	
	DF216/M10S	-	-	10	-	12	250				15	
	DF216/M12S	-	-	12	-	14	250				15	
	DF216/4S	164S	1/2"	-	5/8"	16	250				15	
	DF216/5S	165S	5/8"	16	3/4"	-	250				15	
	DF216/7S	167S	7/8"	-	1.1/8"	-	250				15	
	DF230/3S	303S	3/8"	-	1/2"	-	500				10	
	DF230/4S	304S	1/2"	-	5/8"	16	500				10	
	DF230/5S	305S	5/8"	16	3/4"	-	500				10	
	DF230/7S	307S	7/8"	-	1.1/8"	-	500				10	
	DF230/9S	309S	1.1/8"	-	1.3/8"	35	500				10	
	DF241/5S	415S	5/8"	16	3/4"	-	670				6	
	DF241/6S	416S	3/4"	-	7/8"	-	670				6	
	DF241/7S	417S	7/8"	-	1.1/8"	-	670				6	
	DF275/4S	754S	1/2"	-	5/8"	16	1340				1	
	DF275/5S	755S	5/8"	16	3/4"	-	1340				1	
	DF275/6S	756S	3/4"	-	7/8"	-	1340				1	
	DF275/7S	757S	7/8"	-	1.1/8"	-	1340				1	
	DF275/9S	759S	1.1/8"	-	1.3/8"	35	1340				1	

Note:

(1): MWP = 680 psi in conformità a omologazione UL

(1): MWP = 680 psi according to UL approval

Примечание.

(1). Максимальное рабочее давление = 680 psi соответствует значению, одобренному UL.

**FILTRI DISIDRATATORI A CARTUCCIA SOLIDA 100% SETACCIO MOLECOLARE, CON INDICATORE D'UMIDITÀ - ATTACCHI SAE FLARE**  
**OMOLOGATI DA UNDERWRITERS LABORATORIES INC.**

**SOLID CORE FILTER DRIERS 100% MOLECULAR SIEVES, WITH MOISTURE INDICATOR - SAE FLARE CONNECTIONS**

**APPROVED BY UNDERWRITERS LABORATORIES INC.**

**ФИЛЬТРЫ-ОСУШИТЕЛИ С ТВЕРДЫМ СЕРДЕЧНИКОМ ИЗ 100% МОЛЕКУЛЯРНОГО СИТА, С ИНДИКАТОРОМ ВЛАЖНОСТИ И С СОЕДИНИТЕЛЬНЫМИ КОНЦАМИ ПОД РАЗВАЛЬЦОВКУ SAE, УТВЕРЖДЕННЫЕ UNDERWRITERS LABORATORIES INC.**

Disegno Drawing Чертеж	N° Catalogo Part number № по каталогу	Codice internazionale International code Международный код	Attacchi SAE Flare Connections SAE Flare Соединительные концы под развальцовку SAE	Cubatura nominale Nominal volume Номинальный объем [cm <sup>3</sup> ]	PS [bar] PS [бар]	TS [°C]		Confezione n° pz Package pcs Упаковка, шт
						min МИН	max МАКС	
	4105/2	052	1/4"	80	45 (1)	-40	+80	24
	4105/3	053	3/8"					24
	4108/2	082	1/4"	130				24
	4108/3	083	3/8"					24
	4108/4	084	1/2"	250				24
	4116/3	163	3/8"					14
	4116/4	164	1/2"					14
	4116/5	165	5/8"	500				14
	4132/6	306	3/4"					14

Note:

(1): MWP = 400 psi in conformità a omologazione UL

(1): MWP = 400 psi according to UL approval

Примечание.

(1). Максимальное рабочее давление = 400 psi соответствует значению, одобренному UL.

**FILTRI DISIDRATATORI A CARTUCCIA SOLIDA 100% SETACCIO MOLECOLARE, CON INDICATORE D'UMIDITÀ - ATTACCHI A SALDARE**  
**OMOLOGATI DA UNDERWRITERS LABORATORIES INC.**

**SOLID CORE FILTER DRIERS 100% MOLECULAR SIEVES, WITH MOISTURE INDICATOR - SOLDER CONNECTIONS**

**APPROVED BY UNDERWRITERS LABORATORIES INC.**

**ФИЛЬТРЫ-ОСУШИТЕЛИ С ТВЕРДЫМ СЕРДЕЧНИКОМ ИЗ 100% МОЛЕКУЛЯРНОГО СИТА, С ИНДИКАТОРОМ ВЛАЖНОСТИ И С СОЕДИНИТЕЛЬНЫМИ КОНЦАМИ ПОД ПАЙКУ, УТВЕРЖДЕННЫЕ UNDERWRITERS LABORATORIES INC.**

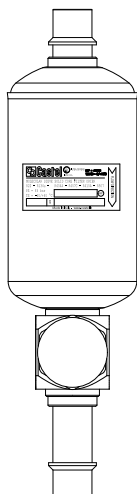
Disegno Drawing Чертеж	N° catalogo Part number № по каталогу	Codice internazionale International code Международный код	Attacchi Connections Соединительные концы				Cubatura nominale Nominal volume Номинальный объем [cm <sup>3</sup> ]	PS [bar] PS [бар]	TS [°C]		Confezione n° pz Package pcs Упаковка, шт
			ODS / пайку ODS		ODM / пайку ODM				min МИН	max МАКС	
			Ø [in.] / [дюйм]	Ø [mm]	Ø [in.] / [дюйм]	Ø [mm]					
	4105/2S	052S	1/4"	-	3/8"	-	80	45 (1)	-40	+80	24
	4105/3S	053S	3/8"	-	1/2"	-					24
	4108/2S	082S	1/4"	-	3/8"	-	130				24
	4108/3S	083S	3/8"	-	1/2"	-					24
	4108/M10S	-	-	10	-	12	250				24
	4108/M12S	-	-	12	-	14					24
	4108/4S	084S	1/2"	-	5/8"	16	24				
	4116/3S	163S	3/8"	-	1/2"	-	500				14
	4116/M10S	-	-	10	-	12					14
	4116/M12S	-	-	12	-	14					14
	4116/4S	164S	1/2"	-	5/8"	16	14				
	4116/5S	165S	5/8"	16	3/4"	-	14				
	4132/6S	306S	3/4"	-	7/8"	-	14				
	4132/7S	307S	7/8"	-	1 1/8"	-	14				

Note:

(1): MWP = 400 psi in conformità a omologazione UL

(1): MWP = 400 psi according to UL approval

Примечание.

(1). Максимальное рабочее давление = 400 psi соответствует значению, одобренному UL.

FILTRI DISIDRATORI BIFLUSSO A CARTUCCIA SOLIDA 100% SETACCIO MOLECOLARE - ATTACCHI SAE FLARE  
OMOLOGATI DA UNDERWRITERS LABORATORIES INC.

SOLID CORE BI-FLOW FILTER DRIERS 100% MOLECULAR SIEVES - SAE FLARE CONNECTIONS

APPROVED BY UNDERWRITERS LABORATORIES INC.

ДВУСТОРОННИЕ ФИЛЬТРЫ-ОСУШИТЕЛИ С ТВЕРДЫМ СЕРДЕЧНИКОМ ИЗ 100% МОЛЕКУЛЯРНОГО СИТА - С СОЕДИНИТЕЛЬНЫМИ КОНЦАМИ ПОД РАЗВАЛЬЦОВКУ SAE - СЕРТИФИЦИРОВАННЫЕ UNDERWRITERS LABORATORIES INC.

NEW  
2018

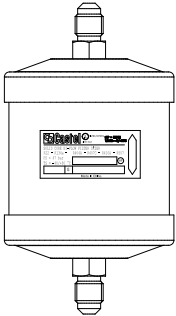
Disegno Drawing Чертеж	N° catalogo Part number N° по каталогу	Codice internazionale International code Международный код	Attacchi Connections Соединительные концы SAE Flare		Cubatura nominale Nominal volume Номинальный объем [cm³]	PS [bar]	PS [бар]	TS [°C]		Confezione n° pz Package pcs Упаковка, шт
			Ø [in.]/[дюйм]					min мин	max макс	
	DB305/2	052	1/4"		80	47 (1)		-40	+80	25
	DB308/3	083	3/8"		130					25
	DB308/4	084	1/2"							25
	DB316/3	163	3/8"		250					15
	DB316/4	164	1/2"							15
	DB316/5	165	5/8"							15
	DB330/5	305	5/8"		500					10

Note:

(1): MWP = 680 psi in conformità a omologazione UL

(1): MWP = 680 psi according to UL approval

Примечание.

(1). Максимальное рабочее давление = 680 psi

соответствует значению, одобренному UL.

FILTRI DISIDRATORI BIFLUSSO A CARTUCCIA SOLIDA 100% SETACCIO MOLECOLARE - ATTACCHI A SALDARE  
OMOLOGATI DA UNDERWRITERS LABORATORIES INC.

SOLID CORE BI-FLOW FILTER DRIERS 100% MOLECULAR SIEVES - SOLDER CONNECTIONS

APPROVED BY UNDERWRITERS LABORATORIES INC.

ДВУСТОРОННИЕ ФИЛЬТРЫ-ОСУШИТЕЛИ С ТВЕРДЫМ СЕРДЕЧНИКОМ ИЗ 100% МОЛЕКУЛЯРНОГО СИТА - С СОЕДИНИТЕЛЬНЫМИ КОНЦАМИ ПОД РАЗВАЛЬЦОВКУ SAE - СЕРТИФИЦИРОВАННЫЕ UNDERWRITERS LABORATORIES INC.

NEW  
2018

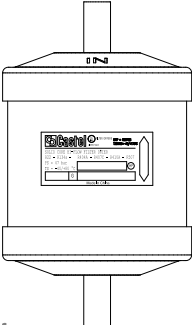
Disegno Drawing Чертеж	N° catalogo Part number N° по каталогу	Codice internazionale International code Международный код	Attacchi Connections Соединительные концы ODS		Cubatura nominale Nominal volume Номинальный объем [cm³]	PS [bar]	PS [бар]	TS [°C]		Confezione n° pz Package pcs Упаковка, шт
			Ø [in.]/ [дюйм]	Ø [mm]				min мин	max макс	
	DB305/2S	052S	1/4"	-	80	47 (1)		-40	+80	25
	DB308/3S	083S	3/8"	-	130					25
	DB308/4S	084S	1/2"	-						25
	DB316/3S	163S	3/8"	-	250					15
	DB316/4S	164S	1/2"	-						15
	DB316/5S	165S	5/8"	16						15
	DB316/7S	167S	7/8"	-	15					
	DB330/5S	305S	5/8"	16	500					10
	DB330/7S	307S	7/8"	-						10
	DB330/9S	309S	1.1/8"	-						10

Note:

(1): MWP = 680 psi in conformità a omologazione UL

(1): MWP = 680 psi according to UL approval

Filtri 4608/.. , 4616/.. in esaurimento scorte

Filters 4608/.. , 4616/.. running out of stock

Фильтры 4608/.. , 4616/.. заканчиваются на складе

Примечание.

(1). Максимальное рабочее давление = 680 psi

соответствует значению, одобренному UL.

FILTRI DISIDRATORI A CARTUCCIA SOLIDA RICAMBIABILE - ATTACCHI DI RAME - OMOLOGATI DA UNDERWRITERS LABORATORIES INC.  
 FILTER DRIERS WITH REPLACEABLE SOLID CORE - COPPER CONNECTIONS - APPROVED BY UNDERWRITERS LABORATORIES INC.  
 ФИЛЬТРЫ-ОСУШИТЕЛИ СО СМЕННЫМ ТВЕРДЫМ СЕРДЕЧНИКОМ И С МЕДНЫМИ СОЕДИНИТЕЛЬНЫМИ ЭЛЕМЕНТАМИ,  
 УТВЕРЖДЕННЫЕ UNDERWRITERS LABORATORIES INC.

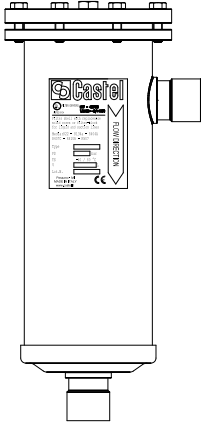
Disegno Drawing Чертеж	N° Catalogo Part Number N° по каталогу		Attacchi ODS ODS Connections Соединит. концы под пайку внахлест ODS		Tipo cartucce Cores type Тип сердеч- ника	N° cartucce N° of cores Тип сердеч- ника	Cubatura nominale Nominal volume Номиналь- ный объем [cm³]	PS [bar]	TS [°C]	Confezione n° pz Package pcs Кол-во штук в упаковке	
	Coperchio filettato Threaded cover Резьбовая крышка	Coperchio cieco Blind cover Глухая крышка	Ø [in.] / [дюйм]	Ø [mm]							PS [бар]
	4411/5A	4411/5B	5/8"	16	4490/A 4490/B 4490/AA 4490/AB	1	800	45 (1)	-40	+80	1
	4411/7A	4411/7B	7/8"	22							
	4411/M28A	4411/M28B	-	28							
	4411/9A	4411/9B	1.1/8"	-							
	4411/11A	4411/11B	1.3/8"	35							
	4411/13A	4411/13B	1.5/8"	-							
	4411/M42A	4411/M42B	-	42							
	4411/17A	4411/17B	2.1/8"	54							
	4411/21A	4411/21B	2.5/8"	-							
	4412/7A	4412/7B	7/8"	22		2	1600				
	4412/M28A	4412/M28B	-	28							
	4412/9A	4412/9B	1.1/8"	-							
	4412/11A	4412/11B	1.3/8"	35							
	4412/13A	4412/13B	1.5/8"	-							
	4412/M42A	4412/M42B	-	42							
	4412/17A	4412/17B	2.1/8"	54							
	4413/7A	4413/7B	7/8"	22		3	2400				
	4413/9A	4413/9B	1.1/8"	-							
	4413/11A	4413/11B	1.3/8"	35							
	4413/13A	4413/13B	1.5/8"	-							
4413/M42A	4413/M42B	-	42								
4413/17A	4413/17B	2.1/8"	54								
4414/11A	4414/11B	1.3/8"	35	4	3200	35 (1)					
4414/13A	4414/13B	1.5/8"	-								
4414/M42A	4414/M42B	-	42								
4414/17A	4414/17B	2.1/8"	54								

Note:

(1): MWP = 470 psi in conformità a omologazione UL  
 (1): MWP = 470 psi according to UL approval

Примечание.

(1). Максимальное рабочее давление = 470 psi соответствует значению, одобренному UL.

FILTRI DISIDRATATORI A CARTUCCIA SOLIDA RICAMBIABILE- ATTACCHI D'ACCIAIO - OMOLOGATI DA UNDERWRITERS LABORATORIES INC.  
 FILTER DRIERS WITH REPLACEABLE SOLID CORE - STEEL CONNECTIONS - APPROVED BY UNDERWRITERS LABORATORIES INC.  
 ФИЛЬТРЫ-ОСУШИТЕЛИ СО СМЕННЫМ ТВЕРДЫМ СЕРДЕЧНИКОМ И СО СТАЛЬНЫМИ СОЕДИНИТЕЛЬНЫМИ ЭЛЕМЕНТАМИ, УТВЕРЖДЕННЫЕ UNDERWRITERS LABORATORIES INC.

Disegno Drawing Чертеж	N° Catalogo Part Number N° по каталогу	Attacchi Connections Соединения			Tipo cartucce Cores type Тип сердечника	N° cartucce N° of cores Тип сердечника	Cubatura nominale Nominal volume Номинальный объем [cm³]	PS [bar]	TS [°C]		Confezione n° pz Package pcs Кол-во штук в упаковке
		Coperchio filettato Threaded cover Резьбовая крышка	ODS / внахлест ODS						W	PS [бар]	
	Ø [in.] / [дюйм]		Ø [mm]	Ø [mm]							

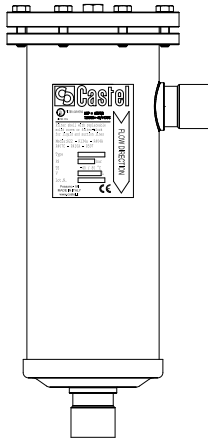
	4411/5AF	5/8"	16	21,3	4490/A 4490/B 4490/AA 4490/AB	1	800	45 (1)	-40	+80	1	
	4411/7AF	7/8"	22	26,9								
	4411/9AF	1.1/8"	-	33,7								
	4411/11AF	1.3/8"	35	42,4								
	4411/13AF	1.5/8"	-	48,3								
	4411/M42AF	-	42	48,3								
	4411/17AF	2.1/8"	54	60,3								
	4411/21AF	2.5/8"	-	76,1								
	4412/7AF	7/8"	22	26,9								
	4412/9AF	1.1/8"	-	33,7								
	4412/11AF	1.3/8"	35	42,4								
	4412/13AF	1.5/8"	-	48,3								
	4412/M42AF	-	42	48,3								
	4412/17AF	2.1/8"	54	60,3								
	4413/7AF	7/8"	22	26,9								
	4413/9AF	1.1/8"	-	33,7								
	4413/11AF	1.3/8"	35	42,4								
	4413/13AF	1.5/8"	-	48,3								
	4413/M42AF	-	42	48,3								
	4414/11AF	1.3/8"	35	42,4								
	4414/13AF	1.5/8"	-	48,3								
	4414/M42AF	-	42	48,3								
	4414/17AF	2.1/8"	54	60,3								
	4423/17A	2.1/8"	54	60,3	4491/A 4491/AA	3	4800	32 (1)	-40	+80	1	
	4423/21A	2.5/8"	67	76,1								
	4423/25A	3.1/8"	80	88,9								
	4424/25A	3.1/8"	80	88,9								
	4424/34A	4.1/4"	108	114,3		4	6400					

Note:

(1): MWP = 470 psi in conformità a omologazione UL

(1): MWP = 470 psi according to UL approval

Примечание.

(1). Максимальное рабочее давление = 470 psi соответствует значению, одобренному UL.

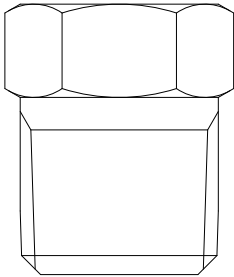
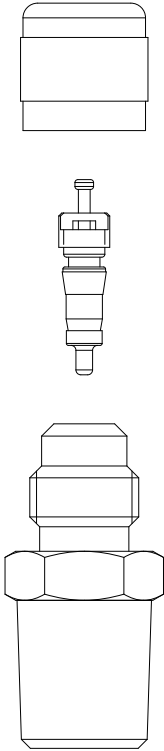
Disegno Drawing Чертеж	N° Catalogo Part Number N° по каталогу	Componenti Parts Комплектующие	Confezione n° pz Package pcs Кол-во штук в упаковке
	7520/2	Tappo NPT NPT plug Заглушка с резьбой NPT	25
	69150/R05	Attacco di carica + meccanismo + cappuccio Access fitting + valve core + cap Сервисный клапан + механизм + колпачок	1

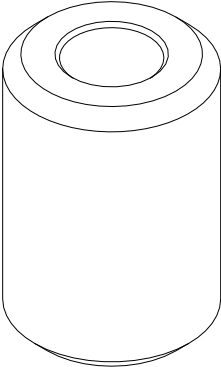

Disegno Drawing Чертеж	N° Catalogo Part Number N° по каталогу	Carica disidratante Dehydrating charge Устройство осушителя	Cubatura nominale Nominal volume Номинальный объем [cm <sup>3</sup> ]	Adatta per filtri Suitable for filter Предназнач. для фильтров	Confezione n° pz Package pcs Кол-во штук в упаковке
	4490/A (1)	100 % Setaccio molecolare	800	4411/A-/B-/AF 4412/A-/B-/AF 4413/A-/B-/AF 4414/A-/B-/AF	15
		100% Molecular sieve			
		100 % молекулярная сетка			
	4490/B (2)	100 % Setaccio molecolare	800	4411/A-/B-/AF 4412/A-/B-/AF 4413/A-/B-/AF 4414/A-/B-/AF	15
		100% Molecular sieve			
		100 % молекулярная сетка			
	4490/AA (1)	80% Setaccio molecolare + 20% allumina attivata	800	4411/A-/B-/AF 4412/A-/B-/AF 4413/A-/B-/AF 4414/A-/B-/AF	15
		80% Molecular sieve + 20% activated alumina			
		80% молекулярная сетка + 20% активированный оксид алюминия			
	4490/AB (2)	80% Setaccio molecolare + 20% allumina attivata	800	4411/A-/B-/AF 4412/A-/B-/AF 4413/A-/B-/AF 4414/A-/B-/AF	15
		80% Molecular sieve + 20% activated alumina			
		80% молекулярная сетка + 20% активированный оксид алюминия			
4491/A (3)	100 % Setaccio molecolare	1600	4423/A 4424/A	8	
	100% Molecular sieve				
	100 % молекулярная сетка				
4491/AA (3)	80% Setaccio molecolare + 20% allumina attivata	1600	4423/A 4424/A	8	
	80% Molecular sieve + 20% activated alumina				
	80% молекулярная сетка + 20% активированный оксид алюминия				

Note:

(1) Fornita con guarnizioni di ricambio del coperchio, sia per filtri Castel sia per filtri della concorrenza  
 (1) Supplied with cover gasket as spare part, either for Castel filters or for competitors ones

(2) Fornita senza guarnizione di ricambio della controflangia del filtro  
 (2) Supplied without cover gasket as spare part

(3) Fornita con guarnizione di ricambio del coperchio del filtro Castel  
 (3) Supplied with cover gasket as spare part for Castel filter

Примечание.

(1). Поставляется с запасными уплотнениями для крышки как для фильтров компании Castel, так и для фильтров других компаний-изготовителей.

(2). Поставляется без запасных уплотнений для ответного фланца фильтра.

(3). Поставляется с запасными уплотнениями для крышки фильтра компании Castel.

FILTRI A CARTUCCIA MECCANICA RICAMBIABILE - ATTACCHI DI RAME E COPERCHIO FILETTATO - OMOLOGATI DA UNDERWRITERS LABORATORIES INC.  
 MECHANICAL FILTERS WITH REPLACEABLE FILTERING BLOCK - COPPER CONNECTIONS AND THREADED COVER - APPROVED BY UNDERWRITERS LABORATORIES INC.  
 ФИЛЬТРЫ СО СМЕННЫМ МЕХАНИЧЕСКИМ СЕРДЕЧНИКОМ, С МЕДНЫМИ СОЕДИНИТЕЛЬНЫМИ ЭЛЕМЕНТАМИ И С РЕЗЬБОВОЙ КРЫШКОЙ, УТВЕРЖДЕННЫЕ UNDERWRITERS LABORATORIES INC.

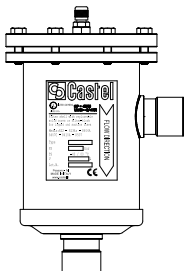
Disegno Drawing Чертеж	N° Catalogo Part Number N° по каталогу	Attacchi ODS ODS Connections Соединительные концы под папку внахлест ODS		Tipo cartuccia Cartridge type Тип сердечника	Superficie filtrante Filtering surface Площадь фильтрации [cm <sup>2</sup> ]	PS [bar]  PS [бар]	TS [°C]		Confezione n° pz Package pcs Кол-во штук в упаковке
		Ø [in.] / [дюйм]	Ø [mm]				Min / мин.	Max / макс.	
	4411/5C	5/8"	16	4495/C	820	45 (1)	-40	+80	1
	4411/7C	7/8"	22						
	4411/M28C	-	28						
	4411/9C	1.1/8"	-						
	4411/11C	1.3/8"	35						
	4411/13C	1.5/8"	-						
	4411/M42C	-	42						
	4411/17C	2.1/8"	54						
	4411/21C	2.5/8"	-						

Note:

(1): MWP = 470 psi in conformità a omologazione UL

(1): MWP = 470 psi according to UL approval

Примечание.

(1). Максимальное рабочее давление = 470 psi соответствует значению, одобренному UL.

FILTRI A CARTUCCIA MECCANICA RICAMBIABILE - ATTACCHI D'ACCIAIO E COPERCHIO FILETTATO - OMOLOGATI DA UNDERWRITERS LABORATORIES INC.  
 MECHANICAL FILTERS WITH REPLACEABLE FILTERING BLOCK - STEEL CONNECTIONS AND THREADED COVER - APPROVED BY UNDERWRITERS LABORATORIES INC.  
 ФИЛЬТРЫ СО СМЕННЫМ МЕХАНИЧЕСКИМ СЕРДЕЧНИКОМ, СО СТАЛЬНЫМИ СОЕДИНИТЕЛЬНЫМИ ЭЛЕМЕНТАМИ И С РЕЗЬБОВОЙ КРЫШКОЙ, УТВЕРЖДЕННЫЕ UNDERWRITERS LABORATORIES INC.

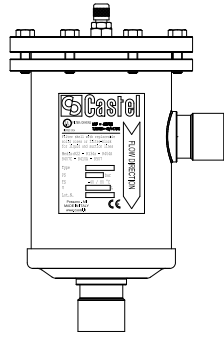
Disegno Drawing Чертеж	N° Catalogo Part Number N° по каталогу	Attacchi Connections Соединения			Tipo cartuccia Cartridge type Тип сердечника	Superficie filtrante Filtering surface Площадь фильтрации [cm <sup>2</sup> ]	PS [bar]  PS [бар]	TS [°C]		Confezione n° pz Package pcs Кол-во штук в упаковке						
		ODS / внахлест ODS		W				Min / мин.	Max / макс.							
		Ø [in.] / [дюйм]	Ø [mm]	Ø [mm]												
	4411/5CF	5/8"	16	21,3	4495/C	820	45 (1)	-40	+80	1						
	4411/7CF	7/8"	22	26,9												
	4411/9CF	1.1/8"	-	33,7												
	4411/11CF	1.3/8"	35	42,4												
	4411/13CF	1.5/8"	-	48,3												
	4411/M42CF	-	42	48,3												
	4411/17CF	2.1/8"	54	60,3												
	4411/21CF	2.5/8"	-	76,1												
	4411/25CF	3.1/8"	80	88,9												
	4421/21C	2.5/8"	67	76,1							4496/C	1850	32 (1)			
	4421/25C	3.1/8"	80	88,9												
	4421/34C	4.1/4"	108	114,3												

Note:

(1): MWP = 470 psi in conformità a omologazione UL

(1): MWP = 470 psi according to UL approval

Примечание.

(1). Максимальное рабочее давление = 470 psi соответствует значению, одобренному UL.

CARTUCCE PER FILTRI MECCANICI  
BLOCKS  
СЕРДЕЧНИКИ ДЛЯ МЕХАНИЧЕСКИХ ФИЛЬТРОВ

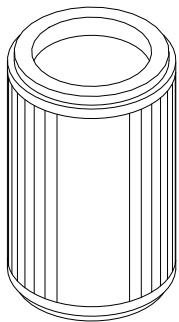
Disegno Drawing Чертеж	N° catalogo Part number N° по каталогу	Superficie filtrante Filtering surface Площадь филтрации [cm <sup>2</sup> ]	Per filtri Suitable for filter Для фильтров	Confezione n° pz Package pcs Упаковка, шт
	4495/C	820	4411 /C	15
	4496/C	1850	4421 /C	8

FILTRI A RETE  
STRAINERS  
СЕТЧАТЫЕ ФИЛЬТРЫ

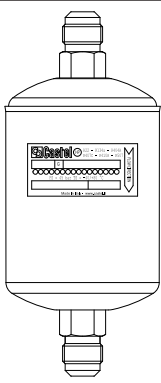
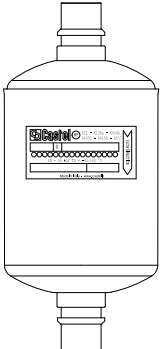
Disegno Drawing Чертеж	N° catalogo Part number N° по каталогу	Attacchi Connections Соединительные концы				Superficie filtrante Filtering surface Площадь филтрации [cm <sup>2</sup> ]	Kv [m <sup>3</sup> /h]  Kv [m <sup>3</sup> /ч]	PS [bar]  PS [бар]	TS [°C]		Confezione n° pz Package pcs Упаковка, шт	
		SAE Flare раз- вальц SAE	ODS / пайку ODS		ODM / пайку ODM				min мин	max макс		
			Ø [in.] / [дюйм]	Ø [mm]	Ø [in.] / [дюйм]							Ø [mm]
	4510/3	3/8"	-	-	-	58	2,4	45	-40	+80	34	
	4510/4	1/2"	-	-	-	142	3,2				28	
	4520/2	-	1/4"	-	3/8"	-	58	45	-40	+80	34	
	4520/3		3/8"	-	1/2"	-					2,4	34
	4520/M10		-	10	-	12					2,4	34
	4520/M12		-	12	-	14					3,4	34
	4520/4		1/2"	-	5/8"	16					3,4	34
	4520/5		5/8"	16	3/4"	-					3,4	34
	4520/M18		-	18	-	22					142	8

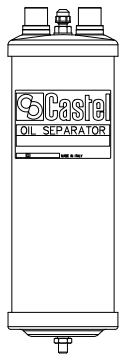
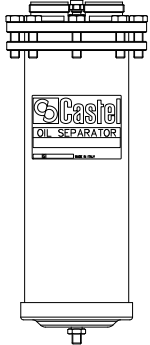
Disegno Drawing Чертеж	N° catalogo Part number N° по каталогу	Attacchi Connections Соединительные концы				N° catalogo coppia attacchi saldare (1) Part number couple of solder connections (1) N° по каталогу пары соединительных элементов под пайку (1)	PS [bar]	TS [°C]		Confezione n° pz Package pcs Упаковка, шт	
		ODS / пайку ODS		ODM / пайку ODM				PS [бар]	min		max
		Ø [in.] / [дюйм]	Ø [mm]	Ø [in.] / [дюйм]	Ø [mm]						
	5540/4	1/2"	-	5/8"	16	-	45	-10	+130	1	
	5540/5	5/8"	16	3/4"	-						
	5540/7	7/8"	-	1"	-						
	5540/9	1.1/8"	-	1.3/8"	35						
	5540/11	1.3/8"	35	1.5/8"	-						
	5540/13	1.5/8"	-	-	-						
	5540/M42	-	42	-	-						
	5540/17	2.1/8"	54	-	-						
	5520/C	-	-	-	5590/5 - 5590/7	45	-10	+130	1		
	5520/D	-	-	-	5590/9 - 5590/11						
	5520/E	-	-	-	5590/13 - 5590/M42						

Note:

- (1) Da ordinare separatamente  
(1) To be ordered separately

Примечание.

- (1) Заказывается отдельно.

**COPIE DI ATTACCHI PER SEPARATORI D'OLIO 5520**  
**COUPLE OF CONNECTIONS FOR OIL SEPARATORS 5520**  
**ПАРЫ СОЕДИНИТЕЛЬНЫХ ЭЛЕМЕНТОВ ДЛЯ МАСЛОУДЕЛИТЕЛЕЙ 5520**

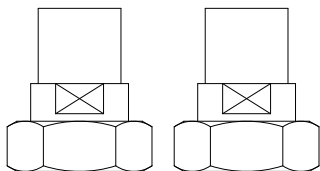
Disegno Drawing Чертеж	N° catalogo Part number N° по каталогу	Attacchi saldare ODS ODS Solder connections Соединительные концы под пайку внахлест ODS		Guarnizione Gasket Уплотнение (1)	PS [bar]	TS [°C]		Confezione n° pz Package pcs Упаковка, шт
		Ø [in.] / [дюйм]	Ø [mm]			min	max	
	5590/5	5/8"	16	003879	45	-10	+130	1
	5590/7	7/8"	-					
	5590/9	1.1/8"	-	003870				
	5590/11	1.3/8"	35					
	5590/13	1.5/8"	-	003965				
	5590/M42	-	42					

Note:

- (1) Da ordinare separatamente  
(1) To be ordered separately

Примечание.

- (1) Заказывается отдельно.

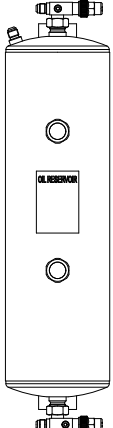
Disegno Drawing Чертеж	N° catalogo Part number N° по каталогу	Attacchi SAE FLARE SAE FLARE Connections Соединительные концы под развальцовку SAE			Volume Volume Объем		PS [bar] PS [бар]	TS [°C]		Confezione n° pz Package pcs Упаковка, шт
		In / Вх.	Out / Вых.	Valvola tarata (1) Set valve (1) Откалибр. клапан (1)	US Gallons галлон США	[l] [л]		min мин	max макс	
	5740/2G	3/8"	3/8"	3/8"	2	7	33	-10	+100	1
	5740/3G				3	10				
	5740/4G				4	16				

Note:

(1) Da ordinare separatamente  
(1) To be ordered separately

Примечание.

(1) Заказывается отдельно.

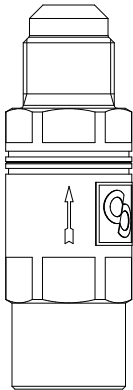
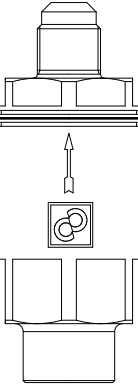
Disegno Drawing Чертеж	N° catalogo Part number N° по каталогу	Attacchi SAE FLARE SAE FLARE Connections Соединительные концы под развальцовку SAE		Kv [m³/h]  Kv [m³/ч]	Pressione differenziale Differential pressure [bar] Избыточное давление [бар]	PS [bar]  PS [бар]	TS [°C]		Confezione n° pz Package pcs Упаковка, шт
		In / Вх.	Out / Вых.				min мин	max макс	
	3150W/X01				0,35				20
	3150W/X02	3/8" - F	3/8" - M	1,6	1,4	45	-40	+105	20
	3150W/X03				3				20
	3150W/X04	3/8" - F	3/8" - M	1,6	7	140	-40	+105	16

Valvole 3150/.. in esaurimento scorte  
 Valves 3150/.. running out of stock  
 Клапаны 3150/.. заканчиваются на складе

Disegno Drawing Чертеж	N° catalogo Part number N° по каталогу	Attacchi Connections Соединительные концы			Versione Version Исполнение	Tensione Voltage [V] Напряжение [В]	Frequenza Frequency [Hz] Частота [Гц]	Grado di protezione Degree of protection Степень защиты	Kit cavi Cables kit Комплект кабелей (1)	PS [bar] PS [бар]	TS [°C]		Confezione n° pz Package pcs Кол-во штук в упаковке
		Adattatori carter compressore Compressor crankcase adapters Адаптеры картера компрессора (1)	Spia livello olio Oil level inspection Индикатор уровня масла	Ingresso olio Oil inlet Под-вода масла SAE FLARE							Min / мин.	Max / макс.	

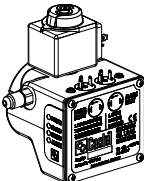
	5650/RA2	5690/X11 5690/X12 5690/X13 5690/X14 5690/X15	1 spia di livello già montata	1/4"	Destro Right Правое	24VAC	50/60	IP 65	9901/X26	45	-30	+130	1
	5650/RA6		1 sight glass already mounted			220VAC	50/60						
	5650/LA2	5690/X11 5690/X12 5690/X13 5690/X14 5690/X15	1 предварительно монтируемый индикатор уровня	1/4"	Sinistro Left Левое	24VAC	50/60	IP 65	9901/X26	45	-30	+130	1
	5650/LA6		1 предварительно монтируемый индикатор уровня			220VAC	50/60						

Note:  
(1) Da ordinare separatamente  
(1) To be ordered separately

Примечание.  
(1) Заказывается отдельно.

**KIT CAVI**  
**CABLES KIT**  
**КОМПЛЕКТ КАБЕЛЕЙ**

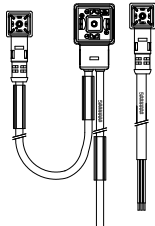
Disegno Drawing Чертеж	N° catalogo Part number N° по каталогу	Impiego Use Назначение	Grado di protezione Degree of protection Степень защиты	Lunghezza cavo Cable length Длина кабеля [m]	Confezione n° pz Package pcs Кол-во штук в упаковке
	9901/X26	Cavo alimentazione Power supply cable Силовой кабель	IP 67	3	1
		Cavo allarmi Alarms cable Кабель сигнализации	IP 67	3	

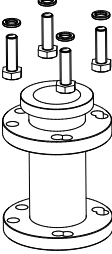
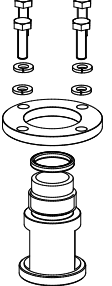
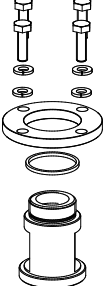
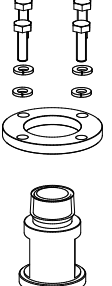
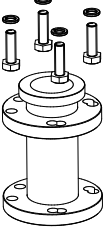
Disegno Drawing Чертеж	N° catalogo Part number N° по каталогу	Attacchi carter compressore Compressor crankcase connections Соединительные концы для подсоединения к картеру компрессора	Confezione n° pz Package pcs Кол-во штук в упаковке
	5690/X11	Flangiato con 3 fori su $\varnothing$ 1.7/8 e 4 fori su $\varnothing$ 50 mm Flanged with 3 holes on dia 1.7/8" and 4 holes on dia 50 mm Фланец с 3 отверстиями диаметром 1,7/8" и 4 отверстия на 50 мм диам	1
	5690/X12	Filettato 1.1/8" - 12 UNF 1.1/8" - 12 UNF thread Резьбовой: 1 1/8" - 12 UNF	1
	5690/X13	Filettato 1.1/8" - 18 UNF 1.1/8" - 18 UNF thread Резьбовой: 1 1/8" - 18 UNF	1
	5690/X14	Filettato 3/4" NPT 3/4" NPT thread Резьбовой: 3/4" NPT	1
	5690/X15 <b>N</b>	Flangiato con 3 fori su $\varnothing$ 1.7/8 e 4 fori su $\varnothing$ 50 mm Flanged with 3 holes on dia 1.7/8" and 4 holes on dia 50 mm Фланец с 3 отверстиями для диаметра 1 7/8" и 4 отверстиями для диаметра 50 мм L = 53 mm	1

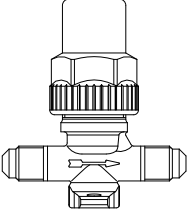
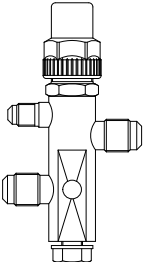
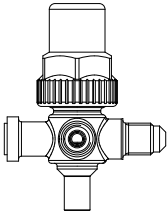
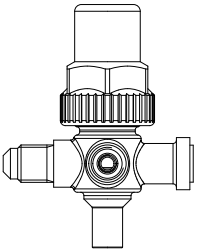

Disegno Drawing Чертеж	N° Catalogo Part Number N° по каталогу	Att. Carica Acces fitting Сервисный клапан  SAE Flare	Attacchi Connections Соединения				Kv [m³/h]	PS [bar]	TS [°C]		Confezione n° pz Package pcs Кол-во штук в упаковке
			SAE Flare развальц. SAE	ODS / пайку ODS		Kv [m³/h]					
				Ø [in.] / [дюйм]	Ø [mm]		Min / мин.	Max / макс.			
	6010/2	-	1/4"	1/4"	-	-	0,27	45	-40	+130	45
	6012/22	-	1/4"	-	1/4"	-	-	-	-	-	72
	6020/222	1/4"	1/4"	1/4"	-	-	0,39	45	-40	+110	40
	6020/233		3/8"	3/8"			1,2				
	6020/244		1/2"	1/2"			2,2				
	6020/255		5/8"	5/8"			2,8				
	6062/22M6	1/4"	1/4"	-	-	6	0,46	45	-40	+110	48
	6062/23M10		3/8"	-	-	10	1,38				
	6072/22M6	1/4"	1/4"	-	-	6	0,46	45	-40	+110	48
	6072/23M8		3/8"			8	1,29				
	6072/23M10		3/8"			10	1,38				
	6072/24M12		1/2"			12	2,55				
	6072/25M16		5/8"			16	3,4				36

RUBINETTI PER SERBATOIO  
RECEIVER VALVES  
КРАНЫ ДЛЯ РЕСИВЕРА

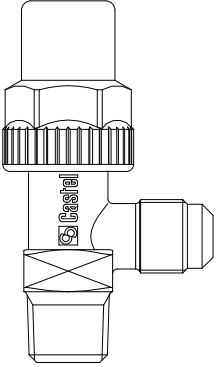
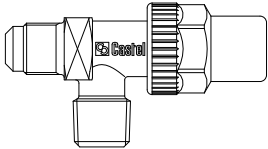
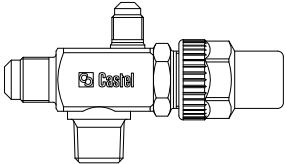
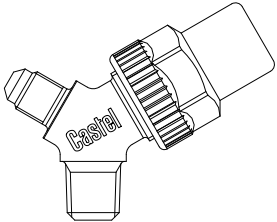
Disegno Drawing Чертеж	N° Catalogo Part Number № по каталогу	Att. Carica Access fitting Сервисный клапан	Attacchi Connections Соединения		Kv [m <sup>3</sup> /h]	PS [bar]	TS [°C]		Confezione n° pz Package pcs Кол-во штук в упаковке	
			SAE Flare	SAE Flare развальц. SAE			NPT резьбу NPT	Kv [м <sup>3</sup> /ч]		PS [бар]
	6110/21	-	1/4"	1/8"	0,44	45	-40	+130	90	
	6110/22		1/4"	1/4"	0,44				90	
	6110/X11		-	1/4" M/F	0,44				90	
	6110/X15	1/4" f	1/4"	-	0,44				90	
	6110/23	-	1/4"	3/8"	0,45				90	
	6110/32		3/8"	1/4"	1,35				90	
	6110/33		3/8"	3/8"	1,35				90	
	6110/X13	3/8" f	3/8"	-	1,35				90	
	6110/43	-	1/2"	3/8"	2,4				90	
	6110/44		1/2"	1/2"	3,4				90	
	6110/54		5/8"	1/2"	3,4				90	
	6110/66		3/4"	3/4"	6				24	
	6120/22	-	1/4"	1/4"	0,44	45	-40	+130	90	
	6120/23		1/4"	3/8"	0,45				90	
	6120/32		3/8"	1/4"	1,35				90	
	6120/33		3/8"	3/8"	1,35				90	
	6120/43		1/2"	3/8"	2,4				90	
	6120/44		1/2"	1/2"	3,4				90	
	6120/54		5/8"	1/2"	3,4				90	
	6120/66		3/4"	3/4"	6				24	
	6132/22	1/4"	1/4"	1/4"	0,45	45	-40	+110	90	
	6132/33		3/8"	3/8"	1,2				90	
	6132/44		1/2"	1/2"	2,2				40	
	6132/54		5/8"	1/2"	3,85				40	
	6140/22	-	1/4"	1/4"	0,36	45	-40	+130	90	
	6140/23		1/4"	3/8"						

HFC / HFO

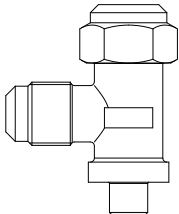
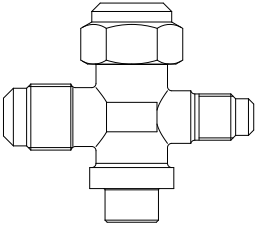
Disegno Drawing Чертеж	N° Catalogo Part Number N° по каталогу	Att. Carica Access fitting Сервисный клапан  SAE Flare	Attacchi Connections Соединения			Kv [m³/h]	PS [bar]	TS [°C]		Confezione n° pz Package pcs Кол-во штук в упаковке
			SAE Flare развальц. SAE	ODS / пайку ODS				Kv [m³/ч]	PS [бар]	
				Ø [in.] / [дюйм]	Ø [mm]					
	6165/22	-	1/4"	1/4"	-	0,68	45	-20	+110	96
	6165/33	-	3/8"	3/8"	-	1,7				
	6175/33	1/4"	3/8"	3/8"	-	1,7	45	-20	+110	72
	6175/44		1/2"	1/2"	-	3,4				72
	6175/55		5/8"	5/8"	16	4,6				72
	6170/66		3/4"	3/4"	-	9				14
	6170/77	7/8"	7/8"	-	10,8	14				
	6176/44	5/16"	1/2"	1/2"	-	3,4				72
	6176/55		5/8"	5/8"	16	4,6				72
	6176/66		3/4"	3/4"	-	7,5				48

RUBINETTI A MEMBRANA  
DIAPHRAGM VALVES  
МЕМБРАННЫЙ КРАН

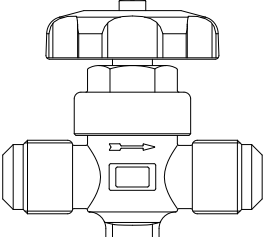
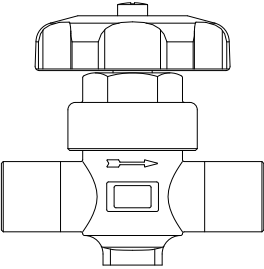
Disegno Drawing Чертеж	N° Catalogo Part Number N° по каталогу	SAE Flare развальц. SAE	Attacchi Connections Соединения		Kv [m³/h]	PS [bar]	TS [°C]		Confezione n° pz Package pcs Кол-во штук в упаковке
			ODS / пайку ODS	Kv [m³/ч]			PS [бар]	Min / мин.	
					Ø [in.] / [дюйм]	Ø [mm]			
	6210/2	1/4"	-	-	0,28	28	-35	+90	45
	6210/3	3/8"	-	-	1				45
	6210/4	1/2"	-	-	1,3				45
	6210/5	5/8"	-	-	1,8				45
	6210/6	3/4"	-	-	3,65				14
	6220/M6	-	-	6	0,28	28	-35	+90	45
	6220/2	1/4"	-	-	0,28				45
	6220/3	3/8"	-	-	1				45
	6220/M10	-	10	-	1				45
	6220/4	1/2"	-	-	1,3				45
	6220/5	5/8"	16	-	1,8				45
	6220/6	3/4"	-	-	3,65				14
	6220/7	7/8"	-	-	3,65				14

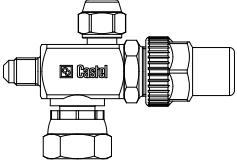
Disegno Drawing Чертеж	N° Catalogo Part Number N° по каталогу	Att. Carica Access fitting Сервисный клапан	Attacchi Connections Соединения		Raccordo Union Муфта	Guarnizione Gasket Уплотнение	Kv [m³/h] Kv [м³/ч]	PS [bar] PS [бар]	TS [°C]		Confezione n° pz Package pcs Кол-во штук в упаковке
			SAE Flare развальц. SAE	Rotalock					Min / мин.	Max / макс.	
	6310/2	1/4"	1/4"	3/4" UNF	7910/6 (1)	7990/6 (1)	0,46	45	-40	+110	45
	6310/3		3/8"	3/4" UNF	7910/6 (1)	7990/6 (1)	1,35				45
	6310/4		1/2"	3/4" UNF	7910/6 (1)	7990/6 (1)	1,35				45
	6320/3		3/8"	1" UNS	7910/8 (1)	7990/8 (1)	1,4				40
	6320/4		1/2"	1" UNS	7910/8 (1)	7990/8 (1)	3,1				40
	6320/5		5/8"	1" UNS	7910/8 (1)	7990/8 (1)	3,4				40
	6320/6		3/4"	1" UNS	7910/8 (1)	7990/8 (1)	3,4				40

Note:

- (1) Da ordinare separatamente
- (1) To be ordered separately
- Примечание.
- (1). Заказываемся отдельно

RACCORDI PER RUBINETTI ROTALOCK  
 ROTALOCK VALVES UNIONS  
 МУФТЫ ДЛЯ КРАНОВ ROTALOCK

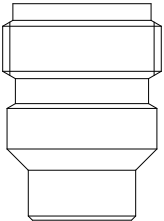
Disegno Drawing Чертеж	N° catalogo Part number N° по каталогу	Attacchi Connections Соединительные концы	Confezione n° pz Package pcs Кол-во штук в упаковке
	7910/6	3/4" UNF	25
	7910/8	1" UNS	25

GUARNIZIONI PER RUBINETTI ROTALOCK  
 ROTALOCK VALVES GASKETS  
 ПРОКЛАДКИ ДЛЯ КРАНОВ ROTALOCK

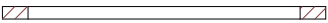
Disegno Drawing Чертеж	N° catalogo Part number N° по каталогу	Attacchi Connections Соединительные концы	Confezione n° pz Package pcs Кол-во штук в упаковке
	7990/6	3/4" UNF	25
	7990/8	1" UNS	25

RUBINETTI A CAPPELLOTTA  
 CAPPED VALVES  
 КРАНЫ С КОЛПАЧКОМ

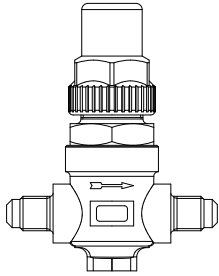
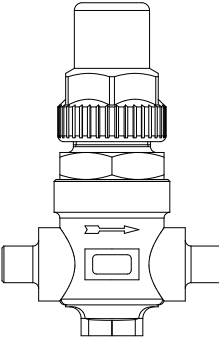
Disegno Drawing Чертеж	N° Catalogo Part Number N° по каталогу	Attacchi Connections Соединения				Kv [m³/h]	PS [bar]	TS [°C]		Confezione n° pz Package pcs Кол-во штук в упаковке
		SAE Flare развальц. SAE	ODS / пайку ODS		Kv [м³/ч]			PS [бар]	Min / мин.	
			Ø [in.] / [дюйм]	Ø [mm]						
	6410/2	1/4"	-	-	0,4	45	-40	+110	45	
	6410/3	3/8"	-	-	1				45	
	6410/4	1/2"	-	-	1,45				45	
	6410/5	5/8"	-	-	1,7				45	
	6410/6	3/4"	-	-	3,5				14	
	6420/2	-	1/4"	-	0,4	45	-40	+110	45	
	6420/3	-	3/8"	-	1				45	
	6420/3S3	3/8" - OUT	3/8" - IN	-	1				45	
	6420/M10	-	-	10	1				45	
	6420/M12	-	-	12	1,45				45	
	6420/4	-	1/2"	-	1,45				45	
	6420/5	-	5/8"	16	1,7				45	
	6420/M18	-	-	18	3,5				14	
	6420/6	-	3/4"	-	3,5				14	
	6420/M22	-	-	22	3,5				14	
	6420/7	-	7/8"	-	3,5				14	

RUBINETTI A GLOBO  
 GLOBE VALVES  
 ЗАПОРНЫЕ КРАНЫ

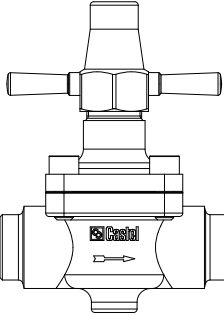
Disegno Drawing Чертеж	N° Catalogo Part Number N° по каталогу	Attacchi Connections Соединения				Kv [m³/h]	PS [bar]	TS [°C]		Confezione n° pz Package pcs Кол-во штук в упаковке
		ODS / пайку ODS		ODM / пайку ODM				Kv [м³/ч]	PS [бар]	
		Ø [in.] / [дюйм]	Ø [mm]	Ø [in.] / [дюйм]	Ø [mm]					
	6512/M22	-	22	-	28	7,1	45	-35	+160	14
	6512/7	7/8"	-	1.1/8"	-	7,1				14
	6512/M28	-	28	1.3/8"	35	8,4				14
	6512/9	1.1/8"	-	1.3/8"	35	8,4				14
	6512/11	1.3/8"	35	1.5/8"	-	15				10
	6512/13	1.5/8"	-	2"	-	25				1
	6512/M42	-	42	2"	-	25				1
	6512/17	2.1/8"	54	-	-	40				1

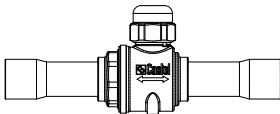
Disegno Drawing Чертеж	N° Catalogo Part Number N° по каталогу	Attacchi Connections Соединения		Foro Sfera Ø Ball port Ø Ø проходного отверстия [mm]	Kv [m³/h]  Kv [M³/ч]	PS [bar]  PS [бар]	TS [°C]		Confezione n° pz Package pcs Кол-во штук в упаковке
		ODS / пайку ODS					Min / мин.	Max / макс.	
		Ø [in.] / [дюйм]	Ø [mm]						
	6570/M6	—	6	10	0,8	45 (1)	-40	+150	25
	6570/2	1/4"	—	10	0,8				25
	6570/3	3/8"	—	10	3				25
	6570/M10	—	10	10	3				25
	6570/M12	—	12	10	5				25
	6570/4	1/2"	—	10	5				25
	6571/5	5/8"	16	10	5				25
	6570/M15	—	15	15	17				16
	6570/5	5/8"	16	15	17				16
	6570/M18	—	18	15	17				16
	6570/6	3/4"	—	15	17				16
	6571/7	7/8"	22	15	17				16
	6570/7	7/8"	22	19	29				21
	6571/M28	—	28	19	29				21
	6571/9	1.1/8"	—	19	29				21
	6570/M28	—	28	25	51				16
	6570/9	1.1/8"	—	25	51				16
	6571/11	1.3/8"	35	25	51				16
	6590/11	1.3/8"	35	32	86				5
	6591/13	1.5/8"	-	32	86				5
	6591/M42	-	42	32	86	5			
	6590/13	1.5/8"	-	38	117	10			
	6591/M42	-	42	38	117	10			
	6591/17	2.1/8"	54	38	117	10			
	6590/17	2.1/8"	54	50	214	1			
	6591/M64	-	64	50	214	1			
	6591/21	2.5/8"	-	50	214	1			
	6570/M64 (2)	—	64	60	380	45	-40	+150	1

Note:

(1): MWP = 500 psi per 6570/.. e 6590/.. - MWP = 435 psi per 6571/.. e 6591/.. in conformità a omologazione UL

(1): MWP = 500 psi for 6570/.. and 6590/.. - MWP = 435 psi for 6571/.. and 6591/.. according to UL approval

(1): макс.раб.давл. = 500 фунтов на кв.дюйм для 6570/.. и 6590/.. - макс.раб.давл. = 435 фунтов на кв.дюйм для 6571/.. и 6591/.. соответствует утвержденному UL

(2): non omologato UL

(2): not UL approved

(2): Нет утверждения UL

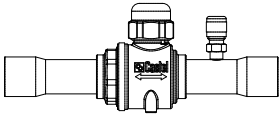
Disegno Drawing Чертеж	N° Catalogo Part Number № по каталогу	Attacchi Connections Соединения		Foro Sfera Ø Ball port Ø Ø проходного отверстия [mm]	Kv [m³/h]	PS [bar]	TS [°C]		Confezione n° pz Package pcs Кол-во штук в упаковке			
		ODS / пайку ODS					Min / мин.	Max / макс.				
		Ø [in.] / [дюйм]	Ø [mm]									
	6570/M6A	—	6	10	0,8	45 (1)	-40	+150	25			
	6570/2A	1/4"	—	10	0,8							25
	6570/3A	3/8"	—	10	3							25
	6570/M10A	—	10	10	3							25
	6570/M12A	—	12	10	5							25
	6570/4A	1/2"	—	10	5							25
	6570/M15A	—	15	15	17							16
	6570/5A	5/8"	16	15	17							16
	6570/M18A	—	18	15	17							16
	6570/6A	3/4"	—	15	17							16
	6570/7A	7/8"	22	19	29							21
	6570/M28A	—	28	25	51							16
	6570/9A	1.1/8"	—	25	51							16
	6590/11A	1.3/8"	35	32	86	45 (1)	-40	+150	5			
	6590/13A	1.5/8"	—	38	117							10
	6590/M42A	—	42	38	117							10
	6590/17A	2.1/8"	54	50	214							1
	6591/M64A	—	64	50	214							1
	6591/21A	2.5/8"	—	50	214							1
	6570/M64A (2)	—	64	60	380	45	-40	+150	1			
	6570/21A (2)	2.5/8"	—	60	380							1
	6571/24A (2)	3"	76	60	380							1
	6571/25A (2)	3.1/8"	80	60	380							1
	6570/24A (2)	3"	76	73	550							1
	6570/25A (2)	3.1/8"	80	73	550							1
	6571/28A (2)	3.1/2"	89	73	550							1
	6571/29A (2)	3.5/8"	92	73	550							1
	6570/28A (2)	3.1/2"	89	82	710							1
	6570/29A (2)	3.5/8"	92	82	710							1
	6571/33A (2)	4.1/8"	105	82	660							1
	6571/34A (2)	4.1/4"	108	82	660				1			

Note:

(1): MWP = 500 psi per 6570/.. e 6590/.. - MWP = 435 psi per 6571/.. e 6591/.. in conformità a omologazione UL

(1): MWP = 500 psi for 6570/.. and 6590/.. - MWP = 435 psi for 6571/.. and 6591/.. according to UL approval

(1): Максимальное рабочее давление = 500 psi для 6570/.. и 6590/.., максимальное рабочее давление = 435 psi для 6571/.. и 6591/.. соответствуют значениям, одобренным UL

(2): non omologato UL

(2): not UL approved

(2): не UL утвержден

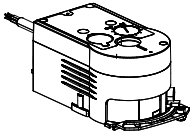
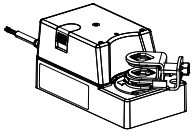
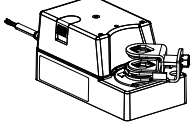
Disegno Drawing Чертеж	N° catalogo Part number N° no каталогу	Adatto per rubinetto Designed for valve Подходит для крана	Angolo di manovra Rotation angle Угол работы	Coppia Torque [Nm] Крутящий момент [Нм]	Tempo di marcia Running time [sec] Продолжи- тельность [сек]	Tensione Voltage [V] Напряже- ние [В]	Frequenza Frequency [Hz] Частота [Гц]	Potenza Power [W] Мощность [Вт]	Temperatura ambiente Ambient temperature Комнатная температура [°C]		Grado di protezione Degree of protection Степень защиты	Confezione n° pz Packa ge pcs Упаковка, шт
									min МИН	max МАКС		
	9700/RA2 (1)	6570/3; 6570/M10; 6570/M12; 6570/4; 6570/M15; 6570/5; 6570/M18; 6570/6; 6570/3A; 6570/M10A; 6570/M12A; 6570/4A; 6570/M15A; 6570/5A; 6570/M18A; 6570/6A; 6571/5; 6571/7, 6570/7; 6570/M28; 6570/9; 6570/7A; 6570/M28A; 6570/9A; 6571/M28; 6571/9; 6571/11	90°	10	60	24	50/60	4,8	-20	+55	IP 54	1
	9700/RA6 (2)	6570/7; 6570/M28; 6570/9; 6570/7A; 6570/M28A; 6570/9A; 6571/M28; 6571/9; 6571/11	90°	10	60	230	50/60	2,9	-20	+55	IP 54	1
	9720/RA2 (1)	6590/11; 6590/13; 6590/M42; 6590/11A; 6590/13A; 6590/M42A; 6591/13; 6591/M42; 6591/17 6590/17; 6591/M64; 6591/21 6590/17A; 6591/M64A; 6591/21A	90°	30	120	24	50/60	2,4	-20	+55	IP 54	1
	9720/RA6 (2)	6590/11; 6590/13; 6590/M42; 6590/11A; 6590/13A; 6590/M42A; 6591/13; 6591/M42; 6591/17 6590/17; 6591/M64; 6591/21 6590/17A; 6591/M64A; 6591/21A	90°	30	120	230	50/60	3,7	-20	+55	IP 54	1

(1) Connessioni elettriche : uscita in commutazione a 2 punti (aperto/chiuso) oppure uscita in continua (0 ÷ 10V)

(1) Wiring connections : switching output 2 points (open/close) or continuous output (0 ÷ 10V)

(1) Подсоединение проводки: коммутационный выход в 2 точках (разомкнуто/ замкнуто) или непрерывный выход (0 ÷ 10 В)

(2) Connessioni elettriche : uscita in commutazione a 2 punti (aperto/chiuso)

(2) Wiring connections : switching output 2 points (open/close)

(2) Подсоединение проводки: коммутационный выход в 2 точках (разомкнуто/ замкнуто).

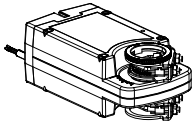

Disegno Drawing Чертёж	N° catalogo Part number N° по каталогу	Adatto per rubinetto Designed for valve Подходит для крана	Angolo di manovra Rotation angle Угол работы	Coppia Torque [Nm] Крутящий момент [Нм]	Tempo di marcia Running time [sec] Продолжительность [сек]	Tensione Voltage [V] Напряжение [В]	Frequenza Frequency [Hz] Частота [Гц]	Potenza Power [W] Мощность [Вт]	Temperatura ambiente Ambient temperature Комнатная температура		Grado di protezione Degree of protection Степень защиты	Confezione n° pz Package pcs Упаковка, шт
									min мин	max макс		
	9730/RA2 (1)	6570/M64A; 6570/21A; 6571/24A; 6571/25A; 6570/24A; 6570/25A; 6571/28A; 6571/29A; 6570/28A; 6570/29A; 6571/33A; 6571/34A	90°	60	150	24	50/60	13,5	-30	+55	IP 54	1
	9730/RA6 (2)	6570/M64A; 6570/21A; 6571/24A; 6571/25A; 6570/24A; 6570/25A; 6571/28A; 6571/29A; 6570/28A; 6570/29A; 6571/33A; 6571/34A	90°	60	150	230	50/60	12	-30	+55	IP 54	1

(1) Connessioni elettriche : uscita in continua (0 ÷ 10V)

(1) Wiring connections : continous output (0 ÷ 10V)

(1) Подсоединение проводки: непрерывный выход (0 ÷ 10 В)

(2) Connessioni elettriche : uscita in commutazione a 2 punti (aperto/chiuso)

(2) Wiring connections : switching output 2 points (open/close)

(2) Подсоединение проводки: коммутационный выход в 2 точках (разомкнуто/ замкнуто).

CONTATTI AUSILIARI  
AUXILIARY SWITCH UNITS

ВСПОМОГАТЕЛЬНЫЕ СОЕДИНИТЕЛЬНЫЕ УЗЛЫ

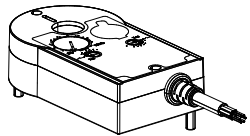
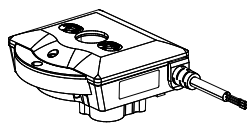
Disegno Drawing Чертёж	N° catalogo Part number N° по каталогу	Adatto per attuatore Designed for actuator Подходит для привода	Tipo contatto Contact type Тип контакта	Carico massimo Max loading Максимальная нагрузка	Temperatura ambiente Ambient temperature Комнатная температура		Grado di protezione Degree of protection Степень защиты	Confezione n° pz Package pcs Упаковка, шт
					min мин	max макс		
	9750/X01	9700/RA2	Doppio Double Двойной	5	-20	+55	IP 54	1
	9750/X02	9700/RA6 ; 9720/RA2 ; 9720/RA6	Doppio Double Двойной	5	-20	+55	IP 54	1

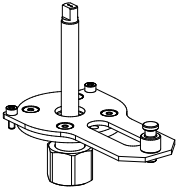
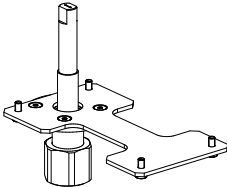
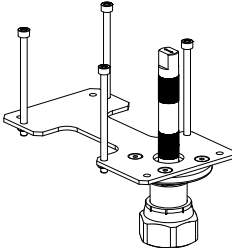
Disegno Drawing Чертеж	N° catalogo Part number N° по каталогу	Adatto per rubinetto Designed for valve Предназначается для клапана	Adatto per attuatore Designed for actuator Подходит для привода	Confezione n° pz Package pcs Упаковка, шт
	9901/X30	6570/3 ; 6570/M10 ; 6570/M12 6570/4 ; 6570/M15 ; 6570/5 6570/M18 ; 6570/6 ; 6570/3A 6570/M10A ; 6570/M12A ; 6570/4A 6570/M15A ; 6570/5A ; 6570/M18A 6570/6A ; 6571/5 ; 6571/7	9700/RA2	1
	9901/X27	6570/7 ; 6570/M28 ; 6570/9 6570/7A ; 6570/M28A ; 6570/9A 6571/M28 ; 6571/9 ; 6571/11	9700/RA2	1
	9901/X28	6570/7 ; 6570/M28 ; 6570/9 6570/7A ; 6570/M28A ; 6570/9A 6571/M28 ; 6571/9 ; 6571/11	9700/RA6	1
	9901/X23	6590/11 ; 6590/13 ; 6590/M42 6590/11A ; 6590/13A ; 6590/M42A 6591/13 ; 6591/M42 ; 6591/17	9720/RA2 ; 9720/RA6	1
	9901/X38	6590/17 ; 6591/M64 ; 6591/21 6590/17A ; 6591/M64A ; 6591/21A	9720/RA2 ; 9720/RA6	1
	9901/X37	6570/M64A ; 6570/21A ; 6571/24A ; 6571/25A	9730/RA2 ; 9730/RA6	1
	9901/X40	6570/24A ; 6570/25A ; 6571/28A ; 6571/29A ; 6570/28A ; 6570/29A ; 6571/33A ; 6571/34A	9730/RA2 ; 9730/RA6	1

Disegno Drawing Чертёж	N° catalogo Part number N° по каталогу (1)	Attacchi Connections Соединительные концы		Coppia Torque [Nm]  Крутящий момент  [Нм]	Tempo di marcia Running time [sec]  Продолжи- тельность  [сек]	Potenza Power [W]  Мощность [Вт]	Foro Sfera Ø Ball port Ø Ø проходного отверстия [mm]	Kv [m³/h]  Kv [м³/ч]	PS [bar]  PS [бар]	TS [°C]		Confezione n° pz Packa ge pcs Упаковка, шт
		ODS / пайку ODS								min мин.	max макс	
		Ø [in.] / [дюйм]	Ø [mm]									

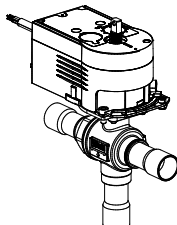
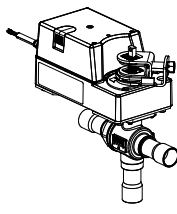
	6690M/7A2 (2)	7/8"	22	10	60	4,8	19	10,7	45	-40	+150	1
	6690M/7A6 (3)					2,9						1
	6690M/M28A2 (2)	-	28	10	60	4,8	24	15,9				1
	6690M/M28A6 (3)					2,9						1
	6690M/9A2 (2)	1.1/8"	-	10	60	4,8	24	15,9				1
	6690M/9A6 (3)					2,9						1
	6690M/11A2 (2)	1.5/8"	35	30	120	2,4	28	20,3	45	-40	+150	1
	6690M/11A6 (3)					3,7						1
	6690M/13A2 (2)	1.5/8"	-	30	120	2,4	37	38,5				1
	6690M/13A6 (3)					3,7						1
	6690M/M42A2 (2)	-	42	30	120	2,4	37	38,5				1
	6690M/M42A6 (3)					3,7						1

(1): completo di attuatore e piastra di montaggio

(1): with actuator and mounting plate

(1): укомплектованы приводом и установочной пластиной

Nota (2)

- Tensione = 24 V
- Frequenza = 50/60 Hz
- Grado di protezione = IP 54
- Angolo di manovra = 90°
- Connessioni elettriche : uscita in commutazione a 2 punti (aperto/chiuso) oppure uscita in continua (0 ÷ 10V)

- Voltage = 24 V

- Frequency = 50/60 Hz
- Degree of protection = IP 54
- Rotation angle = 90°
- Wiring connections : switching output 2 points (open/close) or continous output (0 ÷ 10V)

Примечание (2).

- Напряжение = 24 В
- Частота = 50/60 Гц
- Класс защиты = IP 54
- Угол поворота = 90°
- Подсоединение проводки: коммутационный выход в 2 точках (разомкнуто/ замкнуто) или епрерывный выход (0 ÷ 10 В)

Nota (3)

- Tensione = 230 V
- Frequenza = 50/60 Hz
- Grado di protezione = IP 54
- Angolo di manovra = 90°
- Connessioni elettriche : uscita in commutazione a 2 punti (aperto/chiuso)

- Voltage = 230 V

- Frequency = 50/60 Hz
- Degree of protection = IP 54
- Rotation angle = 90°
- Wiring connections : switching output 2 points (open/close)

Примечание (3).

- Напряжение = 230 В
- Частота = 50/60 Гц
- Класс защиты = IP 54
- Угол поворота = 90°
- Подсоединение проводки: коммутационный выход в 2 точках (разомкнуто/ замкнуто)

**RUBINETTI PORTAMANOMETRO**  
**GAUGE MOUNTING VALVES**  
**КРАН ДЛЯ УСТАНОВКИ МАНОМЕТРА**

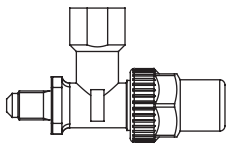
Disegno Drawing Чертеж	N° catalogo Part number N° по каталогу	Attacchi Connections Соединительные концы			PS [bar] PS [бар]	TS [°C]		Confezione n° pz Package pcs Упаковка, шт
		SAE Flare / развальцовку SAE	NPT / резьбу NPT	SAE Flare / развальцовку SAE		min мин	max макс	
	8320/21	1/4"	1/8"	-	45	-40	+130	90
	8320/22	1/4"	1/4"	-				45
	8321/22	1/4"	-	1/4" f				45

**RUBINETTO PERFORANTE**  
**LINE PIERCING VALVES**  
**ЗАПРАВОЧНЫЙ КЛАПАН**

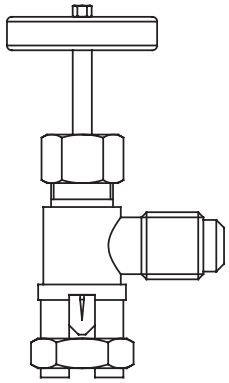
Disegno Drawing Чертеж	N° Catalogo Part Number N° по каталогу	Attacchi Connections Соединения		PS [bar] PS [бар]	TS [°C]		Confezione n° pz Package pcs Кол-во штук в упаковке
		SAE Flare развальц. SAE	Diametro tubo Pipe Diameter Диаметр трубы [mm]		Min / мин.	Max / макс.	
	8330/A	1/4"	6 - 10	25	-10	+70	90

Numero catalogo	Descrizione	Utilizzabile per: Prodotti	Note
-----------------	-------------	-------------------------------	------

## RICAMBI PER VALVOLE SOLENOIDI

G9150/R97	Ghiera gialla per fissaggio bobina	Tutte le valvole solenoidi con bobine tipo HM2 , CM2 , HM3 e HM4	
	Vite nera per fissaggio bobina		
	O-R ghiera gialla		
004238	O-R sotto bobina	Tutte le valvole solenoidi	
G9150/R06	Squadretta	Valvole solenoidi N.C. e N.O. tipo: 1020/.. ; 1028/.. 1064/.. ; 1068/.. 1070/4 - /5 ; 1078/4 - /5 - /M12 ; 1079/7 1034/.. ; 1038/.. 1040/4 - /5 ; 1048/4 - /5 - /M12 ; 1049/7 1164/.. ; 1168/.. 1170/4 - /5 ; 1178/4 - /5 - /M12 1134/.. ; 1138/.. 1140/4 - /5 ; 1148/4 - /5 - /M12	
	Vite		
9150/R71 <b>N</b>	Operatore N.C. premontato	Valvole solenoidi a membrana N.C. tipo: 1064/.. ; 1068/.. Servocomando pilota a membrana per: 1098/9 ; 1099/11 1078/11 ; 1079/13 - /M42 1078/13 - /M42 ; 1079/17	
	O-R sotto bobina		
	O-R ghiera/corpo		
9150/R70 <b>N</b>	Sottogruppo canotto N.C.	Tutte le valvole solenoidi N.C. ad esclusione delle valvole elencate per il codice 9150/R71	
	Sottogruppo nucleo		
	Molla nucleo		
	Ghiera		
	O-R tappo/corpo		
	O-R sotto bobina		
9150/R07	Sottogruppo nucleo	Valvole solenoidi N.C. tipo: 1020/.. ; 1028/..	
	Molla nucleo		
	O-R ghiera/corpo		
004254	O-R ghiera/corpo		confezione da 10 pezzi
9150/R08	Sottogruppo nucleo	Valvole solenoidi a membrana N.C. tipo: 1064/.. ; 1068/.. 1098/9 ; 1099/11 1078/11 ; 1079/13 - /M42 1078/13 - /M42 ; 1079/17	
	Molla nucleo		
	Sottogruppo membrana		
	O-R ghiera/corpo		
004259	O-R ghiera/corpo		confezione da 10 pezzi
9150/R09	Sottogruppo nucleo	Valvole solenoidi a membrana N.C. tipo: 1070/4 - /5 ; 1078/4 - /5 - /M12 ; 1079/7	
	Molla nucleo		
	Sottogruppo membrana		
	Viti fissaggio tappo/corpo		
	O-R tappo/corpo		
004257	O-R tappo/corpo		confezione da 10 pezzi
9150/R10	Sottogruppo nucleo	Valvole solenoidi a membrana N.C. tipo: 1070/6 ; 1078/6 - /7 ; 1079/9 (valvole fuori produzione)	ad esaurimento scorte
	Molla nucleo		
	Sottogruppo membrana		
	Viti fissaggio tappo/corpo		
004266	O-R tappo/corpo		confezione da 10 pezzi

Numero catalogo	Descrizione	Utilizzabile per: Prodotti	Note
-----------------	-------------	-------------------------------	------

## RICAMBI PER VALVOLE SOLENOIDI

9151/R04	Sottogruppo nucleo	Valvole solenoidi a membrana N.C. tipo: 1090/5 - /6 ; 1098/5 - /6 - /7 ; 1099/9	sostituisce i ricambi 9150/R38 e 9150/R48
	Molla nucleo		
	Sottogruppo membrana		
	Viti fissaggio tappo/corpo		
	O-R tappo/corpo		
004251	O-R tappo/corpo		confezione da 10 pezzi
9150/R11	Sottogruppo nucleo	Valvole solenoidi a membrana N.C. tipo: 1078/9 ; 1079/11	
	Molla nucleo		
	Sottogruppo membrana		
	Viti fissaggio tappo/corpo		
	O-R pilota		
	O-R ghiera/tappo		
004253	O-R tappo/corpo		confezione da 10 pezzi
9150/R81	Sottogruppo nucleo	Valvole solenoidi a pistone N.C. tipo: 1034/.. ; 1038/..	
	Molla nucleo		
	Sottogruppo pistone		
	O-R ghiera/corpo		
004259	O-R ghiera/corpo		confezione da 10 pezzi
9150/R82	Sottogruppo nucleo	Valvole solenoidi a pistone N.C. tipo: 1040/4 - /5 ; 1048/4 - /5 - /M12 ; 1049/7	
	Molla nucleo		
	Sottogruppo pistone		
	Sottogruppo fascia elastica		
	Viti fissaggio tappo/corpo		
	O-R tappo/corpo		
004257	O-R tappo/corpo		confezione da 10 pezzi
9150/R50	Sottogruppo nucleo	Valvole solenoidi a pistone N.C. tipo: 1050/5 - /6 ; 1058/5 - /6 - /7 ; 1059/9	
	Molla nucleo		
	Sottogruppo pistone		
	Sottogruppo fascia elastica		
	Viti fissaggio tappo/corpo		
	O-R tappo/corpo		
004251	O-R tappo/corpo		confezione da 10 pezzi
9150/R45	Sottogruppo pistone	Servocomando principale a pistone per valvole solenoidi a pistone N.C.e N.O. tipo: 1098/9 ; 1099/11 1198/9	
	Sottogruppo fascia elastica		
	Molla pistone		
	Viti fissaggio tappo/corpo		
	O-R pilota		
	O-R tappo/corpo		
004251	O-R tappo/corpo		confezione da 10 pezzi
9150/R39	Sottogruppo pistone	Servocomando principale a pistone per valvole solenoidi a pistone N.C.e N.O. tipo: 1078/11 ; 1079/13 - /M42 1178/11	
	Sottogruppo fascia elastica		
	Molla pistone		
	Viti fissaggio tappo/corpo		
	O-R pilota		
	O-R tappo/corpo		
004691	O-R tappo/corpo		confezione da 10 pezzi

Numero catalogo	Descrizione	Utilizzabile per: Prodotti	Note
-----------------	-------------	-------------------------------	------

## RICAMBI PER VALVOLE SOLENOIDI

9150/R83	Sottogruppo pistone	Servocomando principale a pistone per valvole solenoidi a pistone N.C. e N.O. tipo: 1078/13 - /M42 ; 1079/17 1178/13 - /M42	
	Sottogruppo fascia elastica		
	Molla pistone		
	O-R pilota		
	O-R tappo/corpo		
008002	O-R tappo/corpo		confezione da 10 pezzi
9150/R35	Operatore N.O. premontato	Valvole solenoidi a membrana N.O. tipo: 1164/.. ; 1168/.. Servocomando pilota a membrana per: 1198/9 1178/11 1178/13 - /M42	
	Sottogruppo membrana		
	O-R sotto bobina		
	O-R ghiera/corpo		
004259	O-R ghiera/corpo		confezione da 10 pezzi
9150/R34	Sottogruppo canotto N.O.	Valvole solenoidi a membrana N.O. tipo: 1170/4- /5 ; 1178/4 - /5 - /M12	
	Sottogruppo membrana		
	Viti fissaggio tappo/corpo		
	Ghiera		
	O-R ghiera/tappo		
	O-R sotto bobina		
	O-R tappo/corpo		
004257	O-R tappo/corpo		confezione da 10 pezzi
9151/R05	Sottogruppo canotto N.O.	Valvole solenoidi a membrana N.O. tipo: 1190/5 - /6 ; 1198/5 - /6 - /7	sostituisce i ricambi 9150/R40 e 9150/R49
	Sottogruppo membrana		
	Viti fissaggio tappo/corpo		
	Ghiera		
	O-R ghiera/tappo		
	O-R sotto bobina		
004251	O-R tappo/corpo		confezione da 10 pezzi
9150/R42	Sottogruppo canotto N.O.	Valvole solenoidi a membrana N.O. tipo: 1178/9	
	Sottogruppo membrana		
	Viti fissaggio tappo/corpo		
	Ghiera		
	O-R pilota		
	O-R ghiera/tappo		
	O-R sotto bobina		
	O-R tappo/corpo		
004253	O-R tappo/corpo		confezione da 10 pezzi
9150/R84	Operatore N.O. premontato	Valvole solenoidi a pistone N.O. tipo: 1134/.. ; 1138/..	
	Sottogruppo pistone		
	O-R sotto bobina		
	O-R ghiera/corpo		
004259	O-R ghiera/corpo		confezione da 10 pezzi
9150/R85	Sottogruppo canotto N.O.	Valvole solenoidi a pistone N.O. tipo: 1140/4- /5 ; 1148/4 - /5 - /M12	
	Sottogruppo pistone		
	Sottogruppo fascia elastica		
	Viti fissaggio tappo/corpo		
	Ghiera		
	O-R ghiera/tappo		
	O-R sotto bobina		
	O-R tappo/corpo		

Numero catalogo	Descrizione	Utilizzabile per: Prodotti	Note
-----------------	-------------	-------------------------------	------

**RICAMBI PER VALVOLE SOLENOIDI**

004257	O-R tappo/corpo	Valvole solenoidi a pistone N.O. tipo: 1140/4 - /5 ; 1148/4 - /5 - /M12	confezione da 10 pezzi
9150/R51	Sottogruppo canotto N.O.	Valvole solenoidi a pistone N.O. tipo: 1150/5 - /6 ; 1158/5 - /6 - /7	
	Sottogruppo pistone		
	Sottogruppo fascia elastica		
	Viti fissaggio tappo/corpo		
	Ghiera		
	O-R ghiera/tappo		
	O-R sotto bobina		
004251	O-R tappo/corpo		confezione da 10 pezzi

**RICAMBI VALVOLE SOLENOIDI PER IMPIEGHI INDUSTRIALI**

G9150/R97	Ghiera gialla per fissaggio bobina	Tutte le valvole solenoidi con bobine tipo HM2 , CM2 , HM3 e HM4	
	Vite nera per fissaggio bobina		
	O-R ghiera gialla		
004238	O-R sotto bobina	Tutte le valvole solenoidi	
G9150/R06	Squadretta	Valvole solenoidi tipo: 1512/.. ; 1522/.. ; 1152/03 - /04	
	Vite		
9150/R15	Sottogruppo nucleo	Valvole solenoidi tipo: 1512/.. 1522/..	
	Molla nucleo		
	O-R ghiera/corpo		
9150/R12	Sottogruppo nucleo	Valvole solenoidi tipo: 1132/03 - /04	
	Molla nucleo		
	Sottogruppo membrana		
	O-R tappo/corpo		
	Viti fissaggio tappo/corpo		
9150/R13	Sottogruppo nucleo	Valvole solenoidi Tipo: 1132/06 - /08	
	Molla nucleo		
	Sottogruppo membrana		
	Viti fissaggio tappo/corpo		
9150/R14	Sottogruppo nucleo	Valvole solenoidi tipo: 1142/010 - /012	
	Molla nucleo		
	Sottogruppo membrana		
	N° 2 O-R pilota		
	O-R ghiera/tappo		
	Viti fissaggio tappo/corpo		
9200/RA2	24 VAC - 50 Hz	Valvole solenoidi tipo: 1145/.. - 1245/.. - 1135/.. 1133/03 - /08 1233/03 - /08 1143/03 - /08	Valvole fuori produzione
9200/RA4	110 VAC - 50 Hz		
9200/RA6	220/230 VAC - 50 Hz		
9200/RA7	240 VAC - 50 Hz		
9200/RD1	12 VDC		
9200/RD2	24 VDC		
9220/RA2	24 VAC - 50 Hz		
9220/RA4	110 VAC - 50 Hz		
9220/RA6	220/230 VAC - 50 Hz		
9220/RA7	240 VAC - 50 Hz		
9220/RD1	12 VDC		
9220/RD2	24 VDC		



Numero catalogo	Descrizione	Utilizzabile per: Prodotti	Note
-----------------	-------------	-------------------------------	------

## RICAMBI PER VALVOLE DI RITEGNO

9150/R16	Sottogruppo pistone	Valvole di ritegno tipo: 3120/7 - /9 - /M22 - /M28 3140/7 - /9 - /M28 3180/7 - /9 - /M28	Prodotti fuori produzione
	Molla		
	Viti fissaggio tappo/corpo		
	O-R tappo/corpo		
004251	O-R tappo/corpo		confezione da 10 pezzi
9150/R17	Sottogruppo pistone	Valvole di ritegno tipo: 3120/11 3140/11 3180/11	Prodotti fuori produzione
	Molla		
	Viti fissaggio tappo/corpo		
	O-R tappo/corpo		
004691	O-R tappo/corpo		confezione da 10 pezzi
9150/R18	Sottogruppo pistone	Valvole di ritegno tipo: 3120/13 - /M42 3140/13 - /M42	Prodotti fuori produzione
	Molla		
	Viti fissaggio tappo/corpo		
	O-R tappo/corpo		
008002	O-R tappo/corpo		confezione da 5 pezzi
9150/R19	Sottogruppo pistone	Valvole di ritegno tipo: 3120/17 3140/17 - /21 - /25 3160/17 3180/13 - /M42 - /17	Prodotti fuori produzione
	Molla		
	Viti fissaggio tappo/corpo		
	O-R tappo/corpo		
004261	O-R tappo/corpo		confezione da 5 pezzi
9150/R52	Sottogruppo pistone	Valvole di ritegno tipo: 3122/7 - /9 - /M22 - /M28 3142/7 - /9 - /M28 3182/7 - /9 - /M28	
	Molla		
	Guarnizione tappo/corpo		
	Viti fissaggio tappo/corpo		
111082	Guarnizione tappo/corpo		confezione da 10 pezzi
9150/R53	Sottogruppo pistone	Valvole di ritegno tipo: 3122/11 3142/11 3182/11	
	Molla		
	Viti fissaggio tappo/corpo		
	Guarnizione tappo/corpo		
111083	Guarnizione tappo/corpo		confezione da 10 pezzi
9150/R54	Sottogruppo pistone	Valvole di ritegno tipo: 3122/13 - /M42 3142/13 - /M42	
	Molla		
	Viti fissaggio tappo/corpo		
	Guarnizione tappo/corpo		
111084	Guarnizione tappo/corpo		confezione da 5 pezzi
9150/R55	Sottogruppo pistone	Valvole di ritegno tipo: 3122/17 3142/17 - /21 - /25 3182/13 - /M42 - /17	
	Molla		
	Viti fissaggio tappo/corpo		
	Guarnizione tappo/corpo		
111085	Guarnizione tappo/corpo		confezione da 5 pezzi

## RICAMBI PER INDICATORI

9150/R20	Sottogruppo ghiera	Indicatori di liquido tipo: 3610/.. ; 3620/.. ; 3640/.. ; 3650/..	3610/.. ; 3640/.. ; 3650/.. Prodotti fuori produzione
	Cappuccio di protezione		
	O-R ghiera/corpo		
9150/R21	Sottogruppo ghiera	Indicatori di liquido e umidità tipo: 3710/.. ; 3720/.. ; 3740/.. ; 3750/.. 3770/.. ; 3771/.. ; 3780/.. ; 3781/..	3710/.. ; 3740/.. ; 3750/.. Prodotti fuori produzione
	Cappuccio di protezione		
	O-R ghiera/corpo		
9150/R94	Sottogruppo ghiera	Indicatori di liquido tipo: 3680/..	
	Cappuccio di protezione		
	O-R ghiera/corpo		

Numero catalogo	Descrizione	Utilizzabile per: Prodotti	Note
-----------------	-------------	-------------------------------	------

#### RICAMBI PER FILTRI

G9150/R05	Attacco di carica	Filtri a cartuccia ricambiabile tipo: 4411/.. ; 4412/.. ; 4413/.. ; 4414/.. 4421/.. ; 4423/.. ; 4424/..	
	Cappuccio		
	Meccanismo molla interna		
7520/2	Tappo 1/4 NPT	Filtri a cartuccia ricambiabile tipo: 4411/.. ; 4412/.. ; 4413/.. ; 4414/.. 4421/.. ; 4423/.. ; 4424/..	
003319	Molla	Tutti i filtri serie 44	
112160	Controflangia alluminio, filettata 1/4" NPT	Filtri a cartuccia ricambiabile tipo: 4411/.. ; 4412/.. ; 4413/.. ; 4414/..	
112162	Controflangia alluminio, cieca	Filtri a cartuccia ricambiabile tipo: 4411/.. ; 4412/.. ; 4413/.. ; 4414/..	
111758	Guarnizione controflangia	Filtri a cartuccia ricambiabile tipo: 4411/.. ; 4412/.. ; 4413/.. ; 4414/..	
		Filtri a cartuccia ricambiabile di altri costruttori: DANFOSS, ALCO, PARKER, SPORLAN, KMP, CARLY, HENRY	
G9150/R59	N° 8 viti M8x30	Filtri a cartuccia ricambiabile tipo: 4411/..A-B-AF ; 4412/..A-B-AF ; 4413/..A-B-AF ; 4414/..A-B-AF	
G9150/R60	N° 8 viti inox M8x30	Filtri a cartuccia ricambiabile tipo: 4411/..C	
009406	Coperchio per solid core	Filtri a cartuccia ricambiabile tipo: 4411/..A-B-AF ; 4412/..A-B-AF ; 4413/..A-B-AF ; 4414/..A-B-AF	
003324	Fondello per solid core		
007677	Tubo filtrante per un solid core		
007678	Tubo filtrante per due solid core		
9150/R57	Coperchio per cartuccia meccanica	Filtri a cartuccia ricambiabile tipo: 4411/..C	
	Fondello per cartuccia meccanica		
008338	Controflangia forata 1/4" NPT	Filtri a cartuccia ricambiabile tipo: 4421/.. ; 4423/.. ; 4424/..	
111018	Guarnizione controflangia	Filtri a cartuccia ricambiabile tipo: 4421/.. ; 4423/.. ; 4424/..	
G9150/R93	N° 10 viti inox M12x40	Filtri a cartuccia ricambiabile tipo: 4421/..A-C ; 4423/..A ; 4424/..A	
008304	Coperchio per solid core	Filtri a cartuccia ricambiabile tipo: 4421/..A ; 4423/..A ; 4424/..A	
008305	Fondello per solid core		
008307	Vite per solid core		
008403	Tubo filtrante per solid core	Filtri a cartuccia ricam. tipo 4421/..A	
008345	Tubo filtrante per solid core	Filtri a cartuccia ricam. tipo 4423/..A	
008344	Tubo filtrante per solid core	Filtri a cartuccia ricam. tipo 4424/..A	
9150/R58	Coperchio per cartuccia meccanica	Filtri a cartuccia ricambiabile tipo: 4421/..C	
	Fondello per cartuccia meccanica		

#### RICAMBI PER SEPARATORI D'OLIO

003879	Guarnizione attacchi rotalock	Separatore d'olio 5520/C	
003870	Guarnizione attacchi rotalock	Separatore d'olio 5520/D	
003965	Guarnizione attacchi rotalock	Separatore d'olio 5520/E	
110968	Guarnizione controflangia	Separatori d'olio 5520/C ; /D , /E	

Numero catalogo	Descrizione	Utilizzabile per: Prodotti	Note
-----------------	-------------	-------------------------------	------

## RICAMBI PER RUBINETTI DI SCAMBIO

9150/R24	Premistoppa	Rubinetti di scambio 3032/33 ; /44 ; /64 ; / 66	
	Guarnizioni premistoppa		
	Guarnizioni premistoppa		
	Ranella		
9150/R25	Premistoppa	Rubinetti di scambio 3032/88/ ; 108	
	Guarnizioni premistoppa		
	Guarnizioni premistoppa		
	Ranella		
3039/3	N° 2 attacchi 3/8"NPT femmina std	Rubinetti di scambio 3032/33	
3039/30T	N° 2 attacchi 3/8"NPT femmina inox/ottone		
3039/4	N° 2 attacchi 1/2"NPT femmina std		
3039/40T	N° 2 attacchi 1/2"NPT femmina inox/ottone	Rubinetti di scambio 3032/44	
004260	O-R attacco/corpo	Rubinetti di scambio 3032/33; /44	
008281	Cappello		
009490	Cappello	Rubinetti di scambio 3032/64 - /66	

## RICAMBI PER RUBINETTI D'INTERCETTAZIONE

009035	Cappello forato	Rubinetti d'intercettazione 3033/..	
009256	Cappello forato	Rubinetti d'intercettazione 3063/..	

## RICAMBI PER RUBINETTI PER SISTEMI FRIGORIFERI ERMETICI

9150/R23	Premistoppa	Tutti i rubinetti ermetici tipo: 6010/.. ; 6012/.. ; 6020/.. ; 6060/.. ; 6070/..	6060/.. ; 6070/.. Fuori produzione
	Guarnizioni premistoppa		
	Guarnizioni premistoppa		
	Ranella		
007486	Cappello		
000913	Asta	Rubinetti ermetici tipo 6010/2 ; 6012/22	
69150/R33	Vite	Rubinetti ermetici tipo 6020/..	
	Rosetta		

## RICAMBI PER RUBINETTI PER SERBATOI

9150/R23	Premistoppa	Rubinetti per serbatoio tipo: 6110/21 - /22 - /23 - /32 - /33 6120/22 - /23 - /33 6132/.. 6140/22 - /23	
	Guarnizioni premistoppa		
	Guarnizioni premistoppa		
	Ranella		
007486	Cappello		
000913	Asta	Rubinetti per serbatoio tipo: 6110/21 - /22 ; 6120/22 ; 6140/22 - /23	
001641	Asta	Rubinetti per serbatoio tipo: 6110/23 - /32 - /33 ; 6120/23 - /33	
9150/R24	Premistoppa	Rubinetti per serbatoio tipo: 6110/43 - /44 - /54 6120/43 - /44 - /54	
	Guarnizioni premistoppa		
	Guarnizioni premistoppa		
	Ranella		
009036	Cappello		
001647	Asta		

Numero catalogo	Descrizione	Utilizzabile per: Prodotti	Note
-----------------	-------------	-------------------------------	------

#### RICAMBI PER RUBINETTI PER SERBATOI - CONTINUA

9150/R25	Premistoppa	Rubinetti per serbatoio tipo: 6110/66 6120/66	
	Guarnizioni premistoppa		
	Guarnizioni premistoppa		
	Ranella		
008282	Cappello		
001038	Asta		

#### RICAMBI PER RUBINETTI PER CONDIZIONATORI SPLIT

9150/R26	Premistoppa	Rubinetti per condizionatori split tipo: 6170/66 - /77	
	Guarnizioni premistoppa		
	Guarnizioni premistoppa		
	Ranella		

#### RICAMBI PER RUBINETTI ROTALOCK

9150/R23	Premistoppa	Rubinetti rotalock tipo: 6310/.. 6320/..	Da ordinare separatamente
	Guarnizioni premistoppa		
	Guarnizioni premistoppa		
	Ranella		
7910/6	Raccordo a saldare in acciaio 3/4" UNF-16		
7990/6	Guarnizioni in PTFE per 7910/6		
7910/8	Raccordo a saldare in acciaio 1" UNS-16		
7990/8	Guarnizioni in PTFE per 7910/8		

#### RICAMBI PER RUBINETTI A CAPPELLOTTA

9150/R23	Premistoppa	Rubinetti a cappello tipo: 6410/.. 6420/.. 6460/..	
	Guarnizioni premistoppa		
	Guarnizioni premistoppa		
	Ranella		
007486	Cappello		
002337	Asta	Rubinetti a cappello tipo: 6410/2 - /3 - /4 - /5 6420/2 - /3 - /M10 - /M12 - /4 - /5 6460/22A.	
005174	O-R nipplo/corpo		
007619	Asta	Rubinetti a cappello tipo: 6410/6	
007676	O-R nipplo/corpo	6420/M18 - /6 - /M22 - /7	

#### RICAMBI PER RUBINETTI A GLOBO

9150/R24	Premistoppa	Rubinetti a globo tipo: (1) 6510/M22 - /7 - /M28 - /9 - /11 6512/M22 - /7 - /M28 - /9 - /11 (1) 6520/7 - /9 - /11 (1) 6530/M22 - /7 - /M28 - /9 - /11 6532/M22 - /7 - /M28 - /9 - /11	(1) prodotti fuori produzione
	Guarnizioni premistoppa		
	Guarnizioni premistoppa		
	Ranella		
001635	Cappello		
004296	Guarnizione cappello		

Numero catalogo	Descrizione	Utilizzabile per: Prodotti	Note
-----------------	-------------	-------------------------------	------

## RICAMBI PER RUBINETTI A GLOBO - CONTINUA

9150/R27	Sottogruppo asta/piattello	Rubineti a globo tipo: (1) 6510/M22 - /7 - /M28 - /9 6512/M22 - /7 - /M28 - /9 (1) 6520/7 - /9	(1) prodotti fuori produzione
004299	Viti fissaggio tappo/corpo	(1) 6530/M22 - /7 - /M28 - /9 6532/M22 - /7 - /M28 - /9	
004251	O-R tappo/corpo	Rubineti a globo tipo: (1) 6510/M22 - /7 - /M28 - /9 (1) 6520/7 - /9 (1) 6530/M22 - /7 - /M28 - /9	confezione da 10 pezzi
111082	Guarnizione tappo/corpo	Rubineti a globo tipo: 6512/M22 - /7 - /M28 - /9 6532/M22 - /7 - /M28 - /9	confezione da 10 pezzi
9150/R28	Sottogruppo asta/piattello	Rubineti a globo tipo: (1) 6510/11 6512/11 (1) 6520/11 (1) 6530/11 6532/11	(1) prodotti fuori produzione
004692	Viti fissaggio tappo/corpo		
004691	O-R tappo/corpo	Rubineti a globo tipo: (1) 6510/11 (1) 6520/11 (1) 6530/11	confezione da 10 pezzi
111083	Guarnizione tappo/corpo	Rubinetto a globo tipo: 6512/11 6532/11	confezione da 10 pezzi
9150/R26	Premistoppa	Rubineti a globo tipo: (1) 6510/13 - /M42 - /17 6512/13 - /M42 - /17 (1) 6520/13 - /M42 - /17 (1) 6530/13 - /M42 - /17 6532/13 - /M42 - /17	(1) prodotti fuori produzione
	Guarnizioni premistoppa		
	Guarnizioni premistoppa		
	Ranella		
001228	Cappello		
000830	Guarnizione cappello		
004302	Viti fissaggio tappo/corpo		
9150/R29	Sottogruppo asta/piattello	Rubineti a globo tipo: (1) 6510/13 - /M42 6512/13 - /M42 (1) 6520/13 - /M42	
008002	O-R tappo/corpo	Rubineti a globo tipo: (1) 6510/13 - /M42 (1) 6520/13 - /M42	confezione da 5 pezzi
111084	Guarnizione tappo/corpo	Rubineti a globo tipo: 6512/13 - /M42	confezione da 5 pezzi
9150/R30	Sottogruppo asta/piattello	Rubineti a globo tipo: (1) 6510/17 6512/17 (1) 6520/17 (1) 6530/13 - /M42 - /17 6532/13 - /M42 - /17	(1) prodotti fuori produzione
004261	O-R tappo/corpo	Rubineti a globo tipo: (1) 6510/17 (1) 6520/17 (1) 6530/13 - /M42 - /17	confezione da 5 pezzi
111085	Guarnizione tappo/corpo	Rubineti a globo tipo: 6512/17 6532/13 - /M42 - /17	confezione da 5 pezzi

Numero catalogo	Descrizione	Utilizzabile per: Prodotti	Note
-----------------	-------------	-------------------------------	------

#### RICAMBI PER RUBINETTI A SFERA

111602	Cappello d'ottone	Rubinetto a sfera tipo: 6570/M6 - /M6A - /2 - /2A - /3 - /3A - /M10 - /M10A - /M12 - /M12A - /4 - /4A 6571/5 6570/M15 - M15A - 5 - /5A - /M18 - /M18A - /6 - /6A 6571/7	
111635	Cappello d'ottone	Rubinetto a sfera tipo: 6570/7 - /7A 6571/M28 - /9 6570/M28 - /M28A - /9 - /9A 6571/11	
009750	Cappello d'ottone	Rubinetto a sfera tipo: 6590/M6 - /2 - /3 - /3A - /M10 - /M10A - /M12 - /M12A - /4 - /4A 6591/5 6590/M15 - M15A - 5 - /5A - /M18 - /M18A - /6 - /6A 6591/7	prodotti fuori produzione
003752	Guarnizione per cappello d'ottone		
009751	Cappello d'ottone	Rubinetto a sfera tipo: 6590/7 - /7A 6591/M28 - /9 6590/M28 - /M28A - /9 - /9A 6591/11	prodotti fuori produzione
004296	Guarnizione per cappello d'ottone		
112348	Cappello d'ottone	Rubinetto a sfera tipo: 6590/11 - /11A 6591/13 - /M42 6590/13 - /13A - /M42 - /M42A 6591/17	
000530	Guarnizione per cappello d'ottone		
112350	Cappello d'ottone	Rubinetto a sfera tipo: 6590/17 - /17A 6591/21 - /21A 6591/M64 - /M64A	
009754	Guarnizione per cappello d'ottone		
9151/R11	Cappello d'ottone con guarnizione	Rubinetto a sfera tipo: 6570/M64A - /21A 6571/24A - /25A	
9151/R12	Cappello d'ottone con guarnizione	Rubinetto a sfera tipo: 6570/24A - /25A 6571/28A - /29A 6570/28A - /29A 6571/33A - /34A	
009207	Cappello d'ottone	Rubinetto a sfera tipo: 6590/M64A - /21A 6591/24A - /25A 6590/25A 6591/28A - /29A - /33A - /34A	prodotti fuori produzione
009208	Guarnizione per cappello d'ottone		

#### RICAMBI PER RUBINETTI PER COMPRESSORI

9150/R23	Premistoppa	Rubinetti per compressori tipo 6640	prodotti fuori produzione
	Guarnizioni premistoppa		
	Guarnizioni premistoppa		
	Ranella		

#### RICAMBI PER RUBINETTI PORTAMANOMETRO

9150/R23	Premistoppa	Rubinetti portamanometri 8320/21 - /22	
	Guarnizioni premistoppa		
	Guarnizioni premistoppa		
	Ranella		

Catalogue Number	Description	Suitable for:	Note
------------------	-------------	---------------	------

ACCESSORIES AND SPARE PARTS FOR SOLENOID VALVES

69150/R97	Yellow nut for fixing coil	All the solenoid valves with coils type HM2 , CM2 , HM3 e HM4	
	Black screw for fixing coil		
	O Ring for yellow nut		
004238	O Ring under coil	All the solenoid valves	
69150/R06	Bracket	N.C. and N.O. solenoid valves type: 1020/.. ; 1028/.. 1064/.. ; 1068/.. 1070/4 - /5 ; 1078/4 - /5 - /M12 ; 1079/7 1034/.. ; 1038/.. 1040/4 - /5 ; 1048/4 - /5 - /M12 ; 1049/7 1164/.. ; 1168/.. 1170/4 - /5 ; 1178/4 - /5 - /M12 1134/.. ; 1138/.. 1140/4 - /5 ; 1148/4 - /5 - /M12	
	Screw		
9150/71 <b>N</b>	Pre-assembled armature with nuts	N.C. diaphragm solenoid valves type: 1064/.. ; 1068/.. Diaphragm pilot operated for: 1098/9 ; 1099/11 1078/11 ; 1079/13 - /M42 1078/13 - /M42 ; 1079/17	
	O Ring under coil		
	Nut/body O Ring		
9150/R70 <b>N</b>	N.C. armature group	All N.C. solenoid valves, excluding the valves listed in code 9150 / R71	
	Plunger		
	Plunger spring		
	Nut		
	O Ring under coil		
	Cover/body O Ring		
9150/R07	Plunger	N.C. solenoid valves type: 1020/.. ; 1028/..	
	Plunger spring		
	Nut/body O Ring		
004254	Nut/body O Ring		Package pcs 10
9150/R08	Plunger	N.C. diaphragm solenoid valves type: 1064/.. ; 1068/.. Diaphragm pilot operated for 1098/9 ; 1099/11; 1078/11; 1079/13 - /M42; 1078/13 - /M42 ; 1079/17	
	Plunger spring		
	Diaphragm		
	Nut/body O Ring		
0042549	Nut/body O Ring		Package pcs 10
9150/R09	Plunger	N.C. diaphragm solenoid valves type: 1070/4 - /5 ; 1078/4 - /5 - /M12 ; 1079/7	
	Plunger spring		
	Diaphragm		
	Cover/body screws		
	Cover/body O Ring		
004257	Cover/body O Ring		Package pcs 10
9150/R10	Plunger	N.C. diaphragm solenoid valves type: 1070/6 ; 1078/6 - /7 ; 1079/9 (valves out of stock)	running out of stock
	Plunger spring		
	Diaphragm		
	Cover/body screws		
	Cover/body O Ring		
0042266	Cover/body O Ring		Package pcs 10

Catalogue Number	Description	Suitable for:	Note
------------------	-------------	---------------	------

ACCESSORIES AND SPARE PARTS FOR SOLENOID VALVES

9151/R04	Plunger	N.C. diaphragm solenoid valves type: 1090/5 - /6 ; 1098/5 - /6 - /7 ; 1099/9	It replaces spare parts 9150/R38 e 9150/R48
	Plunger spring		
	Diaphragm		
	Cover/body screws		
	Cover/body O Ring		
004251	Cover/body O Ring		Package pcs 10
9150/R11	Plunger	N.C. diaphragm solenoid valves type: 1078/9 ; 1079/11	
	Plunger spring		
	Diaphragm		
	Pilot O Ring		
	Nut/cover O Ring		
004253	Cover/body O Ring		Package pcs 10
9150/R81	Plunger	N.C. piston solenoid valves type: 1034/.. ; 1038/..	
	Plunger spring		
	Piston		
	Nut/body O Ring		
004259	Nut/body O Ring		Package pcs 10
9150/R82	Plunger	N.C. piston solenoid valves type: 1040/4 - /5 ; 1048/4 - /5 - /M12 ; 1049/7	
	Plunger spring		
	Piston		
	Piston ring		
	Cover/body screws		
004257	Cover/body O Ring		Package pcs 10
9150/R50	Plunger	N.C. piston solenoid valves type: 1050/5 - /6 ; 1058/5 - /6 - /7 ; 1059/9	
	Plunger spring		
	Piston		
	Piston ring		
	Cover/body screws		
004251	Cover/body O Ring		Package pcs 10
9150/R43	Piston	Main piston pilot operated for N.C. and N.O. solenoid valves type: 1098/9 ; 1099/11 1198/9	
	Piston ring		
	Piston spring		
	Cover/body screws		
	Pilot O Ring		
004251	Cover/body O Ring		Package pcs 10
9150/R39	Piston	Main piston pilot operated for N.C. and N.O. solenoid valves type: 1078/11 ; 1079/13 - /M42 1178/11	
	Piston ring		
	Piston spring		
	Cover/body screws		
	Pilot O Ring		
004691	Cover/body O Ring		Package pcs 10



Catalogue Number	Description	Suitable for:	Note	
9150/R83	Piston	Main piston pilot operated for N.C.and N.O. solenoid valves type: 1078/13 - /M42 ; 1079/17 1178/13 - /M42		
	Piston ring			
	Piston spring			
	Cover/body screws			
	Pilot O Ring			
	Cover/body O Ring			
008002	Cover/body O Ring		Package pcs 10	
9150/R35	Pre-assembled armature with nuts	N.O. diaphragm solenoid valves type: 1164/.. ; 1168/.. Diaphragm pilot operated for: 1198/9 1178/11 1178/13 - /M42		
	Diaphragm			
	O Ring under coil			
	Nut/body O Ring			
004259	Nut/body O Ring		Package pcs 10	
9150/R34	N.O. armature group	N.O. diaphragm solenoid valves type: 1170/4- /5 ; 1178/4 - /5 - /M12		
	Diaphragm			
	Cover/body screws			
	Nut			
	Nut/cover O Ring			
	O Ring under coil			
	Cover/body O Ring			
004257	Cover/body O Ring		Package pcs 10	
9151/R05	N.O. armature group	N.O. diaphragm solenoid valves type: 1190/5 - /6 ; 1198/5 - /6 - /7	It replaces spare parts 9150/R40 e 9150/R49	
	Diaphragm			
	Cover/body screws			
	Nut			
	Nut/cover O Ring			
	O Ring under coil			
004251	Cover/body O Ring		Package pcs 10	
	N.O. armature group	N.O. diaphragm solenoid valves type: 1178/9		
	Diaphragm			
	Cover/body screws			
	Nut			
	Pilot O Ring			
Nut/cover O Ring				
9150/R42	O Ring under coil			
	Cover/body O Ring			
	004253	Cover/body O Ring		Package pcs 10
	9150/R84	N.O. armature group	N.O. piston solenoid valves type: 1134/.. ; 1138/..	
		Piston		
		O Ring under coil		
		Nut/body O Ring		
004259	Nut/body O Ring		Package pcs 10	
9150/R85	N.O. armature group	N.O. piston solenoid valves type: 1140/4- /5 ; 1148/4 - /5 - /M12		
	Piston			
	Piston ring			
	Cover/body screws			
	Nut			
	Nut/cover O Ring			
	O Ring under coil			
	Cover/body O Ring			

Catalogue Number	Description	Suitable for:	Note
------------------	-------------	---------------	------

ACCESSORIES AND SPARE PARTS FOR SOLENOID VALVES

004257	Cover/body O Ring	N.O. piston solenoid valves type: 1140/4- /5 ; 1148/4 - /5 - /M12	Package pcs 10
9150/R51	N.O. armature group	N.O. piston solenoid valves type: 1150/5 - /6 ; 1158/5 - /6 - /7	
	Piston		
	Piston ring		
	Cover/body screws		
	Nut		
	Nut/cover O Ring		
	O Ring under coil		
004251	Cover/body O Ring		Package pcs 10

ACCESSORIES AND SPARE PARTS FOR SOLENOID VALVES FOR INDUSTRIAL PURPOSE

G9150/R97	Yellow nut for fixing coil	All the solenoid valves with coils type HM2 , CM2 , HM3 e HM4		
	Black screw for fixing coil			
	O Ring for yellow nut			
004238	O Ring under coil	All the solenoid valves		
G9150/R06	Bracket	Solenoid valves type: 1512/.. ; 1522/.. ; 1132/03 - /04		
	Screw			
9150/R15	Plunger	Solenoid valves type: 1512/.. 1522/..		
	Plunger spring			
	Nut/body O Ring			
9150/R12	Plunger	Solenoid valves type: 1132/03 - /04		
	Plunger spring			
	Diaphragm			
	Cover/body O Ring			
	Cover/body screws			
9150/R13	Plunger	Solenoid valves type: 1132/06 - /08		
	Plunger spring			
	Diaphragm			
	Cover/body screws			
9150/R14	Plunger	Solenoid valves type: 1142/010 - /012		
	Plunger spring			
	Diaphragm			
	No 2 pilot O Rings			
	Nut/cover O Ring			
	Cover/body screws			
9200/RA2	24 VAC - 50 Hz	Solenoid valves type: 1145/.. - 1245/.. - 1135/.. 1133/03 - /08 1233/03 - /08 1143/03 - /08	Valves out of stock	
9200/RA4	110 VAC - 50 Hz			
9200/RA6	220/230 VAC - 50 Hz			
9200/RA7	240 VAC - 50 Hz			
9200/RD1	12 VDC			
9200/RD2	24 VDC			
9220/RA2	24 VAC - 50 Hz	Solenoid valves type:: 1146/.. - 1246/.. - 1136/.. 1133/010 - /024 1233/010 - /024 1143/010 - /024	Valves out of stock	
	9220/RA4			110 VAC - 50 Hz
	9220/RA6			220/230 VAC - 50 Hz
	9220/RA7			240 VAC - 50 Hz
	9220/RD1			12 VDC
	9220/RD2			24 VDC

Catalogue Number	Description	Suitable for:	Note
------------------	-------------	---------------	------

## ACCESSORIES AND SPARE PARTS FOR CHECK VALVES

9150/R16	Piston	Check valves type: 3120/7 - /9 - /M22 - /M28 3140/7 - /9 - /M28 3180/7 - /9 - /M28	Valves out of stock
	Spring		
	Cover/body screws		
	Cover/body O Ring		
004251	Cover/body O Ring		Package pcs 10
9150/R17	Piston	Check valves type: 3120/11 3140/11 3180/11	Valves out of stock
	Spring		
	Cover/body screws		
	Cover/body O Ring		
004691	Cover/body O Ring		Package pcs 10
9150/R18	Piston	Check valves type: 3120/13 - /M42 3140/13 - /M42	Valves out of stock
	Spring		
	Cover/body screws		
	Cover/body O Ring		
008002	Cover/body O Ring		Package pcs 10
9150/R19	Piston	Check valves type: 3120/17 3140/17 - /21 - /25 3160/17 3180/13 - /M42 - /17	Valves out of stock
	Spring		
	Cover/body screws		
	Cover/body O Ring		
004261	Cover/body O Ring		Package pcs 10
9150/R52	Piston	Check valves type: 3122/7 - /9 - /M22 - /M28 3142/7 - /9 - /M28 3182/7 - /9 - /M28	
	Spring		
	Cover/body screws		
	Cover/body gasket		
111082	Cover/body gasket		Package pcs 10
9150/R53	Piston	Check valves type: 3122/11 3142/11 3182/11	
	Spring		
	Cover/body screws		
	Cover/body gasket		
111083	Cover/body gasket		Package pcs 10
9150/R54	Piston	Check valves type: 3122/13 - /M42 3142/13 - /M42	
	Spring		
	Cover/body screws		
	Cover/body gasket		
111084	Cover/body gasket		Package pcs 10
9150/R55	Piston	Check valves type: 3122/17 3142/17 - /21 - /25 3182/13 - /M42 - /17	
	Spring		
	Cover/body screws		
	Cover/body gasket		
111085	Cover/body gasket		Package pcs 10

## ACCESSORIES AND SPARE PARTS FOR INDICATORS

9150/R20	Nut	Liquid indicators type: 3610/.. ; 3620/.. ; 3640/.. ; 3650/..	3610/.. ; 3640/.. ; 3650/.. out of stock
	Protection cap		
	Nut/body O Ring		
9150/R21	Nut	Moisture - liquid indicators type: 3710/.. ; 3720/.. ; 3740/.. ; 3750/.. ; 3770/.. ; 3771/.. ; 3780/.. ; 3781/..	3710/.. ; 3740/.. ; 3750/.. out of stock
	Protection cap		
	Nut/body O Ring		
9150/R94	Nut	Liquid indicators type: 3680/..	
	Protection cap		
	Nut/body O Ring		

Catalogue Number	Description	Suitable for:	Note
------------------	-------------	---------------	------

#### ACCESSORIES AND SPARE PARTS FOR FILTERS

69150/R05	Access fitting	Filters with replaceable block type: 4411/.. ; 4412/.. ; 4413/.. ; 4414/.. 4421/.. ; 4423/.. ; 4424/..	
	Cap with gasket		
	Valve core		
7520/2	nut 1/4 NPT	Filters with replaceable block type: 4411/.. ; 4412/.. ; 4413/.. ; 4414/.. 4421/.. ; 4423/.. ; 4424/..	
003319	Spring	All the filters series 44	
112160	1/4 " NPT aluminium threaded cover	Filters with replaceable block type: 4411/.. ; 4412/.. ; 4413/.. ; 4414/..	
112162	Aluminium blind cover	Filters with replaceable block type: 4411/.. ; 4412/.. ; 4413/.. ; 4414/..	
111758	Cover gasket	Filters with replaceable block type: 4411/.. ; 4412/.. ; 4413/.. ; 4414/..	
		Filters with replaceable block of other manufactures: DANFOSS, ALCO, PARKER, SPORLAN, KMP, CARLY, HENRY	
69150/R59	N° 8 screws M8x30	Filters with replaceable block type: 4411/..A-B-AF ; 4412/..A-B-AF ; 4413/..A-B-AF ; 4414/..A-B-AF	
69150/R60	N° 8 stainless steel screws M8x30	Filters with replaceable block type: 4411/..C	
009406	Dehydrating block top	Filters with replaceable block type: 4411/..A-B-AF ; 4412/..A-B-AF 4413/..A-B-AF ; 4414/..A-B-AF	
003324	Dehydrating block bottom		
007677	Filtering tube for one block		
007678	Filtering tube for two blocks		
9150/R57	Mechanical block top	Filters with replaceable block type: 4411/..C	
	Mechanical block bottom		
008338	1/4 " NPT threaded cover	Filters with replaceable block type: 4421/.. ; 4423/.. ; 4424/..	
111018	Cover gasket	Filters with replaceable block type: 4421/.. ; 4423/.. ; 4424/..	
69150/R93	N° 10 stainless steel screws M12x40	Filters with replaceable block type: 4421/..A-C ; 4423/..A ; 4424/..A	
008304	Dehydrating block top	Filters with replaceable block type: 4421/..A ; 4423/..A ; 4424/..A	
008305	Dehydrating block bottom		
008307	Screw for filtering tube		
008403	Filtering tube	Filters with replaceable block type 4421/..A	
008345	Filtering tube	Filters with replaceable block type 4423/..A	
008344	Filtering tube	Filters with replaceable block type 4424/..A	
9150/R58	Mechanical block top	Filters with replaceable block type 4421/..C	
	Mechanical block bottom		

#### SPARE PARTS FOR SEPARATORS

003879	Gasket for rotalock connections	Oil separator 5520/C	
003870	Gasket for rotalock connections	Oil separator 5520/D	
003965	Gasket for rotalock connections	Oil separator 5520/E	
110968	Cover gasket	Oil separators 5520/C ; /D , /E	

Catalogue Number	Description	Suitable for:	Note
------------------	-------------	---------------	------

## ACCESSORIES AND SPARE PARTS FOR CHANGEOVER VALVES

9150/R24	Gland	Changeover valve 3032/33 ; /44 ; /64 ; / 66	
	Gland seal gaskets		
	Gland seal gaskets		
	Washer		
9150/R25	Gland	Changeover valve 3032/88/ ; 108	
	Gland seal gaskets		
	Gland seal gaskets		
	Washer		
3039/3	Pair of std connections 3/8"NPT female	Changeover valve 3032/33	
3039/30T	Pair of brass/stainless steel connections 3/8"NPT female		
3039/4	Pair of std connections 1/2"NPT female	Changeover valve 3032/44	
3039/40T	Pair of brass/stainless steel connections 1/2"NPT female		
004260	Connection/body O Ring	Changeover valve 3032/33 ; /44	
008281	Cap		
009490	Cap	Changeover valve 3032/64; /66	

## ACCESSORIES AND SPARE PARTS FOR BALL SHUT-OFF VALVES

009035	Cap	Ball shut-off valve 3033/..	
009256	Cap	Ball shut-off valve 3063/..	

## ACCESSORIES AND SPARE PARTS FOR HERMETIC VALVES

9150/R23	Gland	All the hermetic valves type: 6010/.. ; 6012/.. ; 6020/.. ; 6060/.. ; 6070/..	6060/.. ; 6070/.. out of stock
	Gland seal gaskets		
	Gland seal gaskets		
	Washer		
007486	Cap		
000913	Spindle	Hermetic valves type 6010/2 ; 6012/22	
G9150/R33	Screw	Hermetic valves type 6020/..	
	Spring washer		

## ACCESSORIES AND SPARE PARTS FOR RECEIVER VALVES

9150/R23	Gland	Receiver valves type: 6110/21 - /22 - /23 - /32 - /33 6120/22 - /23 - /33 6132/.. 6140/22 - /23	
	Gland seal gaskets		
	Gland seal gaskets		
	Washer		
007486	Cap		
000913	Spindle	Receiver valves type: 6110/21 - /22 ; 6120/22 ; 6140/22 - /23	
001641	Spindle	Receiver valves type: 6110/23 - /32 - /33 ; 6120/23 - /33	
9150/R24	Gland	Receiver valves type: 6110/43 - /44 - /54 6120/43 - /44 - /54	
	Gland seal gaskets		
	Gland seal gaskets		
	Washer		
009036	Cap		
001647	Spindle		

Catalogue Number	Description	Suitable for:	Note
------------------	-------------	---------------	------

#### ACCESSORIES AND SPARE PARTS FOR RECEIVER VALVES

9150/R25	Gland	Receiver valves type: 6110/66 6120/66	
	Gland seal gaskets		
	Gland seal gaskets		
	Washer		
008282	Cap		
001038	Spindle		

#### ACCESSORIES AND SPARE PARTS FOR STOP VALVES

9150/R26	Gland	Stop valves type: 6170/66 - /77	
	Gland seal gaskets		
	Gland seal gaskets		
	Washer		

#### ACCESSORIES AND SPARE PARTS FOR ROTALOCK VALVES

9150/R23	Gland	Rotalock valves types: 6310/.. 6320/..	To be ordered separately
	Gland seal gaskets		
	Gland seal gaskets		
	Washer		
7910/6	Steel solder connection 3/4" UNF-16		
7990/6	PTFE gasket for 7910/6		
7910/8	Steel solder connection 1" UNS-16		
7990/8	PTFE gasket for 7910/8		

#### ACCESSORIES AND SPARE PARTS FOR CAPPED VALVES

9150/R23	Gland	Capped valves type: 6410/.. ; 6420/.. ; 6460/..	
	Gland seal gaskets		
	Gland seal gaskets		
	Washer		
007486	Cap		
002337	Spindle	Capped valves type: 6410/2 - /3 - /4 - /5 6420/2 - /3 - /M10 - /M12 - /4 - /5 6460/22A.	
005174	Nipple/body O Ring		
007619	Spindle	Capped valves type: 6410/6 6420/M18 - /6 - /M22 - /7	
007676	Nipple/body O Ring		

#### ACCESSORIES AND SPARE PARTS FOR GLOBE VALVES

9150/R24	Gland	Globe valves type: (1) 6510/M22 - /7 - /M28 - /9 - /11 6512/M22 - /7 - /M28 - /9 - /11 (1) 6520/7 - /9 - /11 (1) 6530/M22 - /7 - /M28 - /9 - /11 6532/M22 - /7 - /M28 - /9 - /11	(1) Valves out of stock
	Gland seal gaskets		
	Gland seal gaskets		
	Washer		
001635	Cap		
004296	Cap gasket		

Catalogue Number	Description	Suitable for:	Note
9150/R27	Spindle/plate group	Globe valves type: (1) 6510/M22 - /7 - /M28 - /9 6512/M22 - /7 - /M28 - /9	(1) Valves out of stock
004299	Cover/body screws	(1) 6520/7 - /9 (1) 6530/M22 - /7 - /M28 - /9 6532/M22 - /7 - /M28 - /9	
004251	Cover/body O Ring	Globe valves type: (1) 6510/M22 - /7 - /M28 - /9 (1) 6520/7 - /9 (1) 6530/M22 - /7 - /M28 - /9	Package pcs 10
111082	Cover/body gasket	Globe valves type: 6512/M22 - /7 - /M28 - /9 6532/M22 - /7 - /M28 - /9	Package pcs 10
9150/R28	Spindle/plate group	Globe valves type: (1) 6510/11 6512/11	(1) Valves out of stock
004692	Cover/body screws	(1) 6520/11 (1) 6530/11 6532/11	
004691	Cover/body O Ring	Globe valves type: (1) 6510/11 (1) 6520/11 (1) 6530/11	Package pcs 10
111083	Cover/body gasket	Globe valves type: 6512/11 6532/11	Package pcs 10
9150/R26	Gland	Globe valves type: (1) 6510/13 - /M42 - /17 6512/13 - /M42 - /17 (1) 6520/13 - /M42 - /17 (1) 6530/13 - /M42 - /17 6532/13 - /M42 - /17	(1) Valves out of stock
	Gland seal gaskets		
	Gland seal gaskets		
	Washer		
001228	Cap		
000830	Cap gasket		
004302	Cover/body screws		
9150/R29	Spindle/plate group	Globe valves type: (1) 6510/13 - /M42 6512/13 - /M42 (1) 6520/13 - /M42	
008002	Cover/body O Ring	Globe valves type: (1) 6510/13 - /M42 (1) 6520/13 - /M42	Package pcs 5
111084	Cover/body gasket	Globe valves type: 6512/13 - /M42	Package pcs 5
9150/R30	Spindle/plate group	Globe valves type: (1) 6510/17 6512/17 (1) 6520/17 (1) 6530/13 - /M42 - /17 6532/13 - /M42 - /17	(1) Valves out of stock
004261	Cover/body O Ring	Globe valves type: (1) 6510/17 (1) 6520/17 (1) 6530/13 - /M42 - /17	Package pcs 5
111085	Cover/body gasket	Globe valves type: 6512/17 6532/13 - /M42 - /17	Package pcs 5

Catalogue Number	Description	Suitable for:	Note
------------------	-------------	---------------	------

ACCESSORIES AND SPARE PARTS FOR BALL VALVES

111602	Brass cap	Ball valves type: 6570/M6 - /2 - /3 - /3A - /M10 - /M10A - /M12 - /M12A - /4 - /4A 6571/5 6570/M15 - M15A - 5 - /5A - /M18 - /M18A - /6 - /6A 6571/7	
111635	Brass cap	Ball valves type: 6570/7 - /7A 6571/M28 - /9 6570/M28 - /M28A - /9 - /9A 6571/11	
009750	Brass cap	Ball valves type: 6590/M6 - /2 - /3 - /3A - /M10 - /M10A - /M12 - /M12A - /4 - /4A 6591/5 6590/M15 - M15A - 5 - /5A - /M18 - /M18A - /6 - /6A 6591/7	Valves out of stock
003752	Gasket for brass cap		
009751	Brass cap	Ball valves type: 6590/7 - /7A 6591/M28 - /9 6590/M28 - /M28A - /9 - /9A 6591/11	Valves out of stock
004296	Gasket for brass cap		
112348	Brass cap	Ball valves type: 6590/11 - /11A 6591/13 - /M42 6590/13 - /13A - /M42 - /M42A 6591/17	
000530	Gasket for brass cap		
112350	Brass cap	Ball valves type: 6590/17 - /17A 6591/21 - /21A 6591/M64 - /M64A	
009754	Gasket for brass cap		
9151/R11	Brass cap with gasket	Ball valves type: 6570/M64A - /21A 6571/24A - /25A	
9151/R12	Brass cap with gasket	Ball valves type: 6570/24A - /25A 6571/28A - /29A 6570/28A - /29A 6571/33A - /34A	
009207	Brass cap	Ball valves type: 6590/M64A - /21A 6591/24A - /25A 6590/25A 6591/28A - /29A - /33A - /34A	Valves out of stock
009208	Gasket for brass cap		

ACCESSORIES AND SPARE PARTS FOR COMPRESSOR VALVES

9150/R23	Gland	Compressor valves type 6640	Valves out of stock
	Gland seal gaskets		
	Gland seal gaskets		
	Washer		

ACCESSORIES AND SPARE PARTS FOR GAUGE MOUNTING VALVES

9150/R23	Gland	Gauge mounting valves 8320/21 - /22	
	Gland seal gaskets		
	Gland seal gaskets		
	Washer		





**REFRIGERANTI HC  
HC REFRIGERANTS  
УГЛЕВОДОРОДНЫЕ ХЛАДАГЕНТЫ**

**(R290, R600, R600a)**

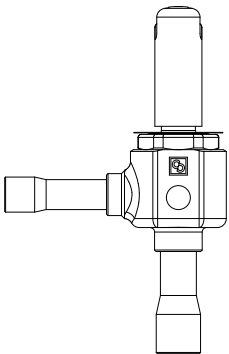
Disegno Drawing Чертеж	N° catalogo Part number № по каталогу	Tipo orificio Orifice type Тип дросселя	Attacchi Connections Соединительные концы				Kv [m <sup>3</sup> /h]	PS [bar]	TS [°C]		Confezione n° pz Package pcs Упаковка, шт
			In / Вх.		Out / Вых.				Kv [м <sup>3</sup> /ч]	PS [бар]	
			Ø [in.]/ [дюйм]	Ø [mm]	Ø [in.]/ [дюйм]	Ø [mm]					
	2028N/3S01	01	3/8"	-	1/2"	-	0.010	45	-40	+100	17
	2028N/M10S01		-	10	-	12					17
	2028N/3S02	02	3/8"	-	1/2"	-	0.017				17
	2028N/M10S02		-	10	-	12					17
	2028N/3S03	03	3/8"	-	1/2"	-	0.023				17
	2028N/M10S03		-	10	-	12					17
	2028N/3S04	04	3/8"	-	1/2"	-	0.043				17
	2028N/M10S04		-	10	-	12					17
	2028N/3S05	05	3/8"	-	1/2"	-	0.065				17
	2028N/M10S05		-	10	-	12					17
	2028N/3S06	06	3/8"	-	1/2"	-	0.113				17
	2028N/M10S06		-	10	-	12					17
	2028N/4S07	07	1/2"	-	5/8"	-	0.200				17
	2028N/M12S07		-	12	-	16					17
	2028N/4S08	08	1/2"	-	5/8"	-	0.230				17
	2028N/M12S08		-	12	-	16					17
	2028N/4S09	09	1/2"	-	5/8"	-	0.250				17
	2028N/M12S09		-	12	-	16					17

VALVOLE D'ESPANSIONE A SOLENOIDE CON ORIFIZIO INTERCAMBIABILE - Conformità ATEX per uso in EX zona 2

SOLENOID EXPANSION VALVES WITH INTERCHANGEABLE ORIFICE - ATEX conformity for use in EX Zone 2

ЭЛЕКТРОМАГНИТНЫЕ КЛАПАНЫ РАСШИРЕНИЯ СО ВЗАИМОЗАМЕНЯЕМЫМ ДРОССЕЛЕМ - Соответствуют требованиям ATEX для эксплуатации во взрывоопасной зоне 2



Disegno Drawing Чертеж	N° catalogo Part number N° по каталогу	Tipo orificio Orifice type Тип дросселя	Attacchi Connections Соединительные концы				Kv [m³/h]	PS [bar]	TS [°C]		Confezione n° pz Package pcs Упаковка, шт
			In / Вх.		Out / Вых.				min	max	
			Ø [in./ дюйм]	Ø [mm]	Ø [in./ дюйм]	Ø [mm]	Kv [м³/ч]	PS [бар]			
	2028EX/3A601	01	3/8"	-	1/2"	-	0,010	45	-40	+100	17
	2028EX/M10A601		-	10	-	12					17
	2028EX/3A602	02	3/8"	-	1/2"	-	0,017				17
	2028EX/M10A602		-	10	-	12					17
	2028EX/3A603	03	3/8"	-	1/2"	-	0,023				17
	2028EX/M10A603		-	10	-	12					17
	2028EX/3A604	04	3/8"	-	1/2"	-	0,043				17
	2028EX/M10A604		-	10	-	12					17
	2028EX/3A605	05	3/8"	-	1/2"	-	0,065				17
	2028EX/M10A605		-	10	-	12					17
	2028EX/3A606	06	3/8"	-	1/2"	-	0,113				17
	2028EX/M10A606		-	10	-	12					17
	2028EX/4A607	07	1/2"	-	5/8"	-	0,200				17
	2028EX/M12A607		-	12	-	16					17
	2028EX/4A608	08	1/2"	-	5/8"	-	0,230				17
	2028EX/M12A608		-	12	-	16					17
	2028EX/4A609	09	1/2"	-	5/8"	-	0,250				17
	2028EX/M12A609		-	12	-	16					17

GRUPPI ORIFICI (per 2028N/.. e 2028EX/..)

ORIFICE ASSEMBLIES (for 2028N/.. and 2028EX/..)

ДРОССЕЛЬНЫЕ УЗЛЫ (для 2028N/.. и 2028EX/..)



Disegno Drawing Чертеж	N° catalogo Part number N° по каталогу	Tipo orificio Orifice type Тип дросселя	Potenzialità nominali (1) Rated capacity (1) [kW]			Confezione n° pz Package pcs Упаковка, шт
			Номинальная холодопроизводительность (1) [кВт]			
			R290	R600	R600a	
	9150N/R63	01	1.9	1.2	1.2	10
	9150N/R64	02	3.8	2.5	2.4	10
	9150N/R65	03	4.5	2.9	2.9	10
	9150N/R66	04	7.3	4.7	4.7	10
	9150N/R67	05	12.4	8.1	8.0	10
	9150N/R68	06	17.2	11.3	11.1	10
	9150N/R69	07	27.2	17.7	17.4	10
	9150N/R78	08	32.7	21.4	21.0	10
	9150N/R79	09	36.3	23.7	23.3	10

Note:

(1) Le potenzialità nominali sono riferite a:

- Temperatura d'evaporazione T<sub>evap</sub> = + 5 °C
- Temperatura di condensazione T<sub>cond</sub> = + 32 °C
- Temperatura del liquido all'ingresso della valvola T<sub>liq</sub> = + 28 °C

(1) Rated capacities are based on:

- Evaporating temperature T<sub>evap</sub> = + 5 °C
- Condensing temperature T<sub>cond</sub> = + 32 °C
- Refrigerant liquid temperature ahead of valve T<sub>liq</sub> = + 28 °C

Примечания:

(1) Номинальная холодопроизводительность определяется при условиях:

- Температура испарения T<sub>испар.</sub> = + 5 °C
- Температура конденсации T<sub>конд.</sub> = + 32 °C
- Температура жидкости при подаче в клапан T<sub>жид.</sub> = + 28 °C

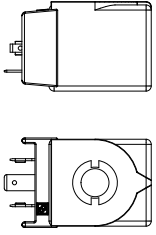
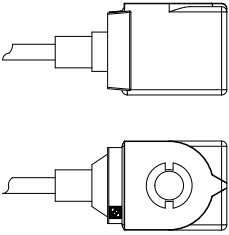
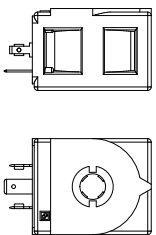
Disegno Drawing Чертёж	Tipo Bobina Coil Type Тип катушки	N° catalogo Part number № по каталогу	Tensione Voltage [V]	Frequenza Frequency [Hz]	Potenza Power [W]	Connettori Connections Соединители		Note Note Примечания	Lunghezza cavo Cable length Длина кабеля [m]	Confezione n° pz Package pcs Упаковка, шт
			Напряже- ние [В]	Частота [Гц]	Мощность [Вт]	Grado di protezione Degree of protection Степень защиты				
						IP 65	IP 68			
	HM2 (1)	9100EX/RA2	24	50/60	8	9150/R02 9900/X66	-	-	-	90
		9100EX/RA4	110							
		9100EX/RA6	220/230							
		9100EX/RA7	240							
	CM2 (1)	9110EX/RA2	24	50/60	8	-	-	-	1	10
		9110EX/RA4	110							
		9110EX/RA6	220/230							
		9110EX/RA7	240							
	HM4 (2)	9160/RA2	24 A.C.	50/60	8	9150/R02 9900/X66	9155/R01 9155/R02	-	-	90
		9160/RA4	110 A.C.							
		9160/RA6	220/230 A.C.							
		9160/RD1	12 D.C.	-	17					
		9160/RD2	24 D.C.	-	15,5					

Note:

(1): bobina dotata di ricambio G9151/R14  
(1): coil with spare part G9151/R14  
(1): с запасной частью G9151/R14

(2): bobina dotata di ricambio G9150/R97  
(2): coil with spare part G9150/R97  
(2): с запасной частью G9150/R97

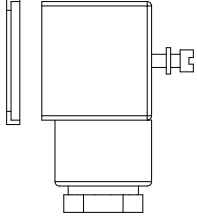
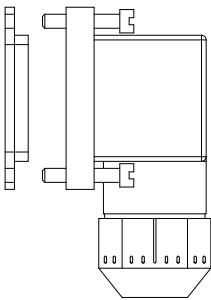
Disegno Drawing Чертёж	N° catalogo Part number N° по каталогу	Grado di protezione Degree of protection Степень защиты	Lunghezza cavo Cable length Длина кабеля [m]	Note Note Примечания	Confezione n° pz Package pcs Упаковка, шт
	9150EX/R02	IP 65	-	Omologazione ATEX per uso in EX zona 2  ATEX approval for use in EX Zone 2  Утверждена ATEX для эксплуатации во взрывоопасной зоне 2	240
	9150/R02	IP 65	-	-	240
	9900/X66		1	-	100
	9155/R01	IP 65 / IP 68	-	-	120
	9155/R02		1	-	1

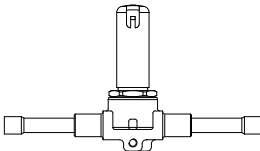
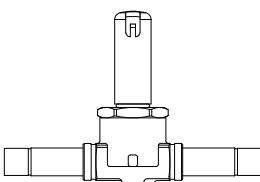
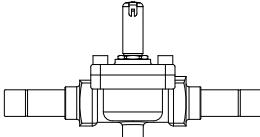
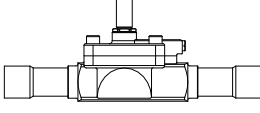
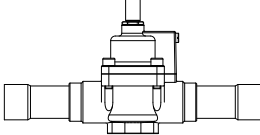
Principio di funzionamento Operating principle Принцип действия	Disegno Drawing Чертеж	N° Catalogo Part Number N° по каталогу	Tipo Bobina Coil Type Тип катушки (1)	Attacchi ODS Ø Connections ODS Ø Соединительные концы под пайку внахлест ODS Ø		Kv [m³/h]  Kv [м³/ч]	PS [bar]  PS [бар]	TS [°C]		Confezione n° pz Package pcs Упаковка, шт							
				[in.]/ [дюйм]	[mm]			min мин	max макс								
Azione diretta Direct acting Прямое действие		1028N/2S	HF2 HF3 HM2 HM3 HM4 CM2	1/4"	-	0.15	45	-40	+130	24							
		1028N/2S.E		1/4"	-	0.23											
		1028N/3S		3/8"	-												
		1028N/M10S		-	10												
Servocomando a membrana Diaphragm pilot operated  Мембранный ис- полнительный механизм		1068N/3S	HF2 HF3 HM2 HM3 HM4 CM2	3/8"	-	0.80	45	-40	+120	24							
		1068N/M10S		-	10												
		1068N/M12S		-	12												
		1068N/4S		1/2"	-	2.20											
	1078N/M12S	-		12													
	1078N/4S	1/2"		-	2.61												
	1078N/5S	5/8"		16													
	1079N/7S	7/8"		22													
	Мембранный ис- полнительный механизм			1098N/7S	7/8"	22				5.70	45	-40	+120	14			
				1099N/9S											1.1/8"	-	5.70
	Мембранный ис- полнительный механизм			1078N/9S	1.1/8"	-				10				45	-40	+120	1
				1079N/11S	1.3/8"	35				10							
				1098N/9S	1.1/8"	-				10							
Servocomando a pistone Piston pilot operated  Поршневой ис- полнительный механизм		1098N/9S	HF2 HF3 HM2 HM3 HM4 CM2	1.1/8"	-	10	45	-40	+120	1							
		1099N/11S		1.3/8"	35	10											

(1) : bobine che possono essere montate sulle valvole

(1) : coils that can be fit the valves

(1) : катушки, которые могут монтироваться на клапанах

VALVOLE SOLENOIDE N.C. ATTACCHI ODS CON BOBINA 220/230 VAC - Conformità ATEX per uso in EX zona 2  
 N.C. SOLENOID VALVES ODS CONNECTIONS WITH COILS 220/230 VAC - ATEX conformity for use in EX Zone 2  
 НОРМАЛЬНО-ЗАКРЫТЫЕ ЭЛЕКТРОМАГНИТНЫЕ КЛАПАНЫ С СОЕДИНИТЕЛЬНЫМИ КОНЦАМИ ПОД ПАЙКУ ВНАХЛЕСТ ODS, С  
 КАТУШКОЙ 220/230 В ПЕРЕМЕННОГО ТОКА - Соответствуют требованиям ATEX для эксплуатации во взрывоопасной зоне 2

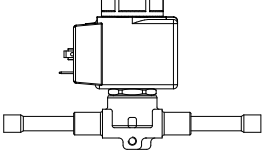
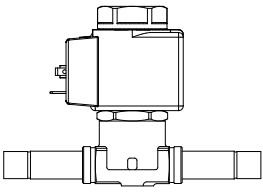
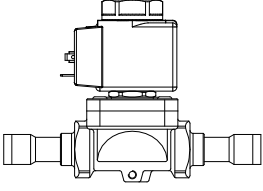
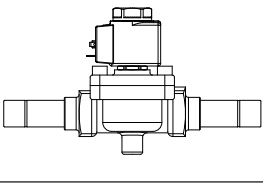
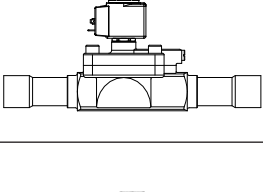
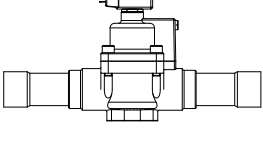
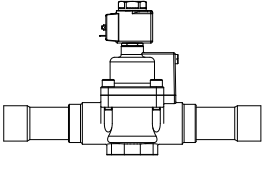
Principio di funzionamento Operating principle Принцип действия	Disegno Drawing Чертеж	N° Catalogo Part Number N° по каталогу	Tipo Bobina Coil Type Тип катушки (1)	Attacchi ODS Ø Connections ODS Ø Соединительные концы под пайку внахлест ODS Ø		Kv [m³/h]  Kv [м³/ч]	PS [bar]  PS [бар]	TS [°C]		Confezione n° pz Package pcs Упаковка, шт
				[in.]/ [дюйм]	[mm]			min	max	
Azione diretta Direct acting Прямое действие		1028EX/2A6	HM2(EX)	1/4"	-	0.15	45	-40	+130	24
		1028EX/2A6.E		1/4"	-	0.23				
		1028EX/3A6		3/8"	-					
		1028EX/M10A6		-	10					
Servocomando a membrana Diaphragm pilot operated  Мембранный ис- полнительный механизм		1068EX/3A6	HM2(EX)	3/8"	-	0.80	45	-40	+120	24
		1068EX/M10A6		-	10					
		1068EX/M12A6		-	12					
		1068EX/4A6		1/2"	-					
		1078EX/M12A6		-	12	2.20				
		1078EX/4A6		1/2"	-					
		1078EX/5A6		5/8"	16					2.61
		1079EX/7A6		7/8"	22	2.61				
				1098EX/7A6	7/8"	22				5.70
				1099EX/9A6	1.1/8"	-				5.70
				1078EX/9A6	1.1/8"	-				10
	1079EX/11A6	1.3/8"	35	10						
					1					
Servocomando a pistone Piston pilot operated  Поршневой ис- полнительный механизм		1098EX/9A6	HM2(EX)	1.1/8"	-	10	45	-40	+120	1
		1099EX/11A6		1.3/8"	35	10				

(1) : bobine montate sulle valvole

(1) : coils mounted on valves

(1) : катушки монтируются на клапанах

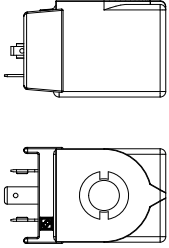
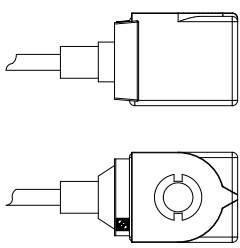
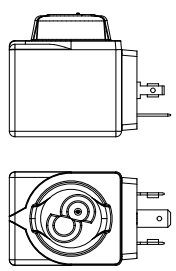

Disegno Drawing Чертеж	Tipo Bobina Coil Type Тип катушки	N° catalogo Part number № по каталогу	Tensione Voltage [V] Напряжение [В]	Frequenza Frequency [Hz] Частота [Гц]	Potenza Power [W] Мощность [Вт]	Note Note Примечания	Lunghezza cavo Cable length Длина кабеля [m]	Confezione n° pz Package pcs Упаковка, шт
	HM2 (1)	9100EX/RA2	24	50/60	8	Omologazione ATEX per uso in EX zona 2  ATEX approval for use in EX Zone 2  Утверждена АТЕХ для эксплуатации во взрывоопасной зоне 2	-	90
		9100EX/RA4	110					
		9100EX/RA6	220/230					
		9100EX/RA7	240					
	CM2 (2)	9110/RA2	24	50/60	8	-	1	10
		9110/RA4	110					
		9110/RA6	220/230					
		9110/RA7	240					
	CM2 (1)	9110EX/RA2	24	50/60	8	Omologazione ATEX per uso in EX zona 2  ATEX approval for use in EX Zone 2  Утверждена АТЕХ для эксплуатации во взрывоопасной зоне 2	1	10
		9110EX/RA4	110					
		9110EX/RA6	220/230					
		9110EX/RA7	240					
	HF2	9300/RA2	24	50/60	8	-	-	30
		9300/RA4	110					
		9300/RA6	220/230					
		9300/RA7	240					

Note:

(1): bobina dotata di ricambio G9151/R14  
 (1): coil with spare part G9151/R14  
 (1): с запасной частью G9151/R14

(2): bobina dotata di ricambio G9150/R97  
 (2): coil with spare part G9150/R97  
 (2): с запасной частью G9150/R97

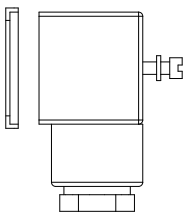
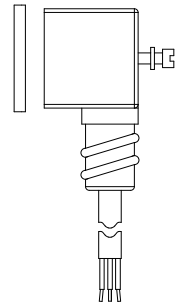
Disegno Drawing Чертеж	N° catalogo Part number N° по каталогу	Grado di protezione Degree of protection Степень защиты	Lunghezza cavo Cable length Длина кабеля	Lunghezza cavo Cable length Длина кабеля [m]	Confezione n° pz Package pcs Упаковка, шт
	9150/R02	IP 65	-	-	240
	9150EX/R02	IP 65	-	Omologazione ATEX per uso in EX zona 2 ATEX approval for use in EX Zone 2 Утверждена АТЕХ для эксплуатации во взрывоопасной зоне 2	240
	9900/X66	IP 65	1	-	100
	9900/X84		1,5		1
	9900/X73		2		80
	9900/X55		3		80
	9900/X54		5		50

VALVOLE DI SICUREZZA  
SAFETY VALVES  
ПРЕДОХРАНИТЕЛЬНЫЕ КЛАПАНЫ

**NEW  
2018**

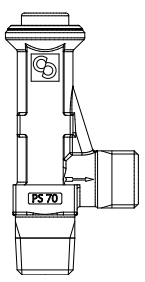
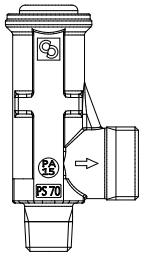
Disegno Drawing Чертеж	N° catalogo Part number N° по каталогу	Attacchi Connections Соединительные концы		Sezione orifizio Orifice section Проходное сечение [mm <sup>2</sup> ]	Coefficiente d'efflusso Kd Discharge coefficient Kd Коэффициент сброса Kd	Campo taratura Set pressure range [bar] Диапазон настройки давления [бар]	PS [bar]		TS [°C]		Confezione n° pz Package pcs Упаковка, шт
		In / Вх.	Out / Вых.				min мин	max макс			
	3061/2C	1/4" NPT	3/8" G	44,2	0,89	11 → 60	70	-50	+150	18	
	3061/3C	3/8" NPT	1/2" G	44,2	0,89						
	3061/4C	1/2" NPT	1/2" G	44,2	0,89						
	3065/4C	1/2" NPT	1" G	132,7	0,87	11 → 60	70	-50	+150	24	
	3065/6C	3/4" NPT	1" G	132,7	0,87						

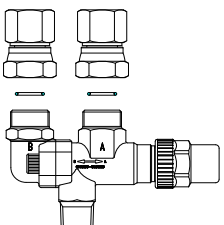
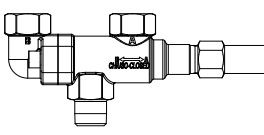
Disegno Drawing Чертёж	N° Catalogo Part Number N° по каталогу	Raccordi forniti Supplied connections Комплект соединительных фитингов	Adatto per valvola Designed for valve Предназначается для клапана	Attacchi Connections Соединительные концы		Kv [m <sup>3</sup> /h]  Kv [M <sup>3</sup> /ч]	PS [bar]  PS [бар]	TS [°C]		Confezione n° pz Package pcs Упаковка, шт
				In / Вх.	Out / Вых.			min мин	max макс	
	3032N/33	3039/3	3061/3C	3/8" NPT	3/8" NPT	2.5	80	-40	+150	14
	3032N/44	3039/4	3061/4C	1/2" NPT	1/2" NPT	3.3				14
	3032N/64	-	3065/4C	3/4" NPT	1/2" NPT	9	80	-40	+150	15
	3032N/66	-	3065/6C	3/4" NPT	3/4" NPT	9				15

COPPIE DI ATTACCHI PER RUBINETTI DI SCAMBIO  
COUPLE OF CONNECTIONS FOR CHANGEOVER VALVES  
КОМПЛЕКТ СОЕДИНИТЕЛЬНЫХ ФИТИНГОВ ДЛЯ ПЕРЕКЛЮЧАЮЩИХ КРАНОВ

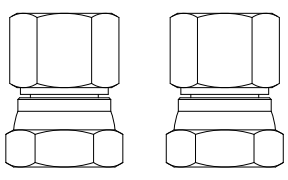
Disegno Drawing Чертёж	N° Catalogo Part Number N° по каталогу	Attacco Connection Соединительные концы	Materiali Materials Материал	Confezione n° pz Package pcs Упаковка, шт
	3039/3	3/8" NPT-F	Ferro zincato Zinc plated steel Оцинкованная сталь	25
	3039/4	1/2" NPT-F		
	3039/30T	3/8" NPT-F	acciaio inox/ottone stainless steel/brass Нержавеющая сталь/ латунь	
	3039/40T	1/2" NPT-F		

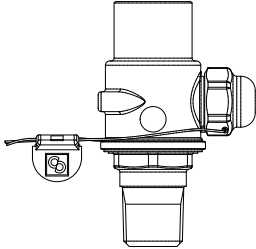
Disegno Drawing Чертёж	N° Catalogo Part Number N° по каталогу	Attacchi Connections Соединительные концы NPT	Kv [m <sup>3</sup> /h]  Kv [м <sup>3</sup> /ч]	PS [bar]  PS [бар]	TS [°C]		Confezione n° pz Package pcs Упаковка, шт
					min МИН	max МАКС	
	3064N/22	1/4"	2.5	80	-40	+150	20
	3064N/33	3/8"	5				20
	3064N/44	1/2"	10				24

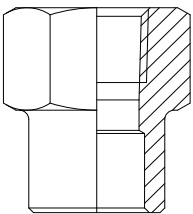
Disegno Drawing Чертёж	N° Catalogo Part Number N° по каталогу	Attacchi Connections Соединительные концы		PS [bar]  PS [бар]	Confezione n° pz Package pcs Упаковка, шт
		NPT / резьбу NPT	ODS / пайку внахлест ODS Ø [mm]		
	3035/2	1/4"	12	150	100
	3035/3	3/8"	18		100
	3035/4	1/2"	22		60
	3035/6	3/4"	28		30

Disegno Drawing Чертеж	N° catalogo Part number N° по каталогу	Attacchi Connections Соединительные концы		Kv [m <sup>3</sup> /h]	Pressione differenziale Differential pressure [bar]	PS [bar]	TS [°C]		Confezione n° pz Package pcs Упаковка, шт
		ODS / пайку ODS					min	max	
		Ø [in.]/ [дюйм]	Ø [mm]	Kv [m <sup>3</sup> /ч]	Избыточное давление [бар] (1)	PS [бар]			

IN LINEA CON ATTACCHI ODS DI RAME / STRAIGHT WITH COPPER ODS CONNECTIONS / ПРЯМЫЕ С МЕДНЫМИ СОЕДИНИТЕЛЬНЫМИ КОНЦАМИ ODS

	3132W/2	1/4"	-	0.5	0,04	45	-40	+150	25
	3132W/3	3/8"	-	1.5					25
	3132W/M10	-	10	1.5					25
	3132W/M12	-	12	1.8					16
	3132W/4	1/2"	-	1.8					16
	3132W/5	5/8"	16	3.3					16
	3132W/M18	-	18	5					21
	3132W/6	3/4"	-	5	21				
	3132W/7	7/8"	22	5	21				
	3133W/2	1/4"	-	0.5	0,3	45	-40	+150	25
	3133W/3	3/8"	-	1.5					25
	3133W/M10	-	10	1.5					25
	3133W/M12	-	12	1.8					16
	3133W/4	1/2"	-	1.8					16
3133W/5	5/8"	16	3.3	16					
3133W/M18	-	18	5	21					
3133W/6	3/4"	-	5	21					
3133W/7	7/8"	22	5	21					

Valvole 3132N/.. , 3133N/.. in esaurimento scorte  
Valves 3132N/.. , 3133N/.. running out of stock  
Клапаны 3132N/.. , 3133N/.. заканчиваются на складе.

IN LINEA CON ATTACCHI ODS DI RAME / STRAIGHT WITH COPPER ODS CONNECTIONS / ПРЯМЫЕ С МЕДНЫМИ СОЕДИНИТЕЛЬНЫМИ КОНЦАМИ ODS

	3144W/7	7/8"	22	8.1	0,04	45	-40	+150	15
	3144W/M28	-	28	10.4					14
	3144W/9	1.1/8"	-	10.4					14
	3145W/7	7/8"	22	8.1	0,3	45	-40	+150	15
	3145W/M28	-	28	10.4					14
	3145W/9	1.1/8"	-	10.4					14

Valvole 3144N/.. , 3145N/.. in esaurimento scorte  
Valves 3144N/.. , 3145N/.. running out of stock  
Клапаны 3144N/.. , 3145N/.. заканчиваются на складе.

(1) Minima pressione a cui la valvola è completamente aperta  
(1) Minimum pressure at which the valve is completely open  
(1): Минимальное давление, при котором клапан полностью открыт

Disegno Drawing Чертёж	N° catalogo Part number N° по каталогу	Attacchi Connections Соединительные концы		Kv [m³/h]	Pressione differenziale Differential pressure [bar]	PS [bar]	TS [°C]		Confezione n° pz Package pcs Упаковка, шт
		ODS / пайку ODS					Kv [m³/ч]	Избыточное давление [бар] (1)	
		Ø [in.]/ [дюйм]	Ø [mm]						

A SQUADRA CON ATTACCHI ODS DI RAME / RIGHT ANGLE WITH COPPER ODS CONNECTIONS / УГЛОВЫЕ С МЕДНЫМИ СОЕДИНИТЕЛЬНЫМИ КОНЦАМИ ПОД ПАЙКУ ВНАХЛЕСТ

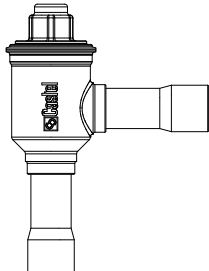
	3184W/7	7/8"	22	9	0,04	45	-40	+150	14
	3184W/M28	-	28	19					1
	3184W/9	1.1/8"	-	19					1
	3185W/7	7/8"	22	9	0,3	45	-40	+150	14
	3185W/M28	-	28	19					1
	3185W/9	1.1/8"	-	19					1

Valvole 3184N/.. , 3185N/.. in esaurimento scorte  
Valves 3184N/.. , 3185N/.. running out of stock  
Vannes 3184N/.. , 3185N/.. en épuisement du stock  
Клапаны 3184N/.. , 3185N/.. заканчиваются на складе.

(1) Minima pressione a cui la valvola è completamente aperta  
(1) Minimum pressure at which the valve is completely open  
(1): Минимальное давление, при котором клапан полностью открыт

INDICATORI DI UMIDITÀ  
MOISTURE INDICATORS  
ИНДИКАТОРЫ ВЛАЖНОСТИ

Disegno Drawing Чертёж	N° catalogo Part number N° по каталогу	Attacchi Connections Соединительные концы		PS [bar]	TS [°C]		Confezione n° pz Package pcs Упаковка, шт
		ODS / пайку ODS			PS [бар]	min мин	
		Ø [in.]/[дюйм]	Ø [mm]				

	3940/2	1/4"	-	45	-40	+120	25
	3940/3	3/8"	-				25
	3940/M10	-	10				25
	3940/M12	-	12				25
	3940/4	1/2"	-				25
	3940/5	5/8"	16				16
	3940/M18	-	18				16
	3940/6	3/4"	-				16
	3940/7	7/8"	22				21
	3940/9	1.1/8"	-				16

FILTRI DISIDRATATORI A CARTUCCIA SOLIDA 100% SETACCIO MOLECOLARE - Conformità ATEX per uso in EX zona 2

SOLID CORE FILTER DRIERS 100% MOLECULAR SIEVES - ATEX conformity for use in EX Zone 2

ФИЛЬТРЫ-ОСУШИТЕЛИ С ТВЕРДЫМ СЕРДЕЧНИКОМ ИЗ 100% МОЛЕКУЛЯРНОГО СИТА - Соответствуют требованиям АТЕХ для эксплуатации во взрывоопасной зоне 2

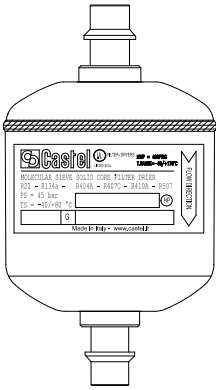
Disegno Drawing Чертеж	N° catalogo Part number N° по каталогу	Codice internazionale International code Международный код	Attacchi Connections Соединительные концы				Cubatura nominale Nominal volume Номинальный объем [cm³]	PS [bar]	TS [°C]		Confezione n° pz Package pcs Упаковка, шт
			ODS / пайку ODS		ODM / пайку ODM				PS [бар]	min мин	
			∅ [in.]/ [дюйм]	∅ [mm]	∅ [in.]/ [дюйм]	∅ [mm]					
	4303EX/2S	032S	1/4"	-	3/8"	-	50	45	-40	+80	45
	4305EX/3S	053S	3/8"	-	1/2"	-	80				34
	4305EX/M10S	-	-	10	-	12	80				34
	4308EX/3S	083S	3/8"	-	1/2"	-	130				24
	4308EX/M10S	-	-	10	-	12	130				24
	4308EX/M12S	-	-	12	-	14	130				24
	4308EX/4S	084S	1/2"	-	5/8"	16	130				24
	4316EX/3S	163S	3/8"	-	1/2"	-	250				28
	4316EX/M10S	-	-	10	-	12	250				28
	4316EX/M12S	-	-	12	-	14	250				28
	4316EX/4S	164S	1/2"	-	5/8"	16	250				28
	4316EX/5S	165S	5/8"	16	3/4"	-	250				28
	4330EX/4S	304S	1/2"	-	5/8"	16	500				12
	4330EX/5S	305S	5/8"	16	3/4"	-	500				12
	4330EX/7S	307S	7/8"	-	1.1/8"	-	500				12
	4330EX/9S	309S	1.1/8"	-	1.3/8"	-	500				12
	4341EX/4S	414S	1/2"	-	5/8"	16	670				14
	4341EX/5S	415S	5/8"	16	3/4"	-	670				14
	4341EX/6S	416S	3/4"	-	7/8"	-	670				14
	4341EX/7S	417S	7/8"	-	1.1/8"	-	670	14			
4375EX/7S	757S	7/8"	-	1.1/8"	-	1340	1				
4375EX/9S	759S	1.1/8"	-	1.3/8"	-	1340	1				

RUBINETTI PER SERBATOIO  
RECEIVER VALVES  
КРАНЫ ДЛЯ РЕЗЕРВУАРОВ

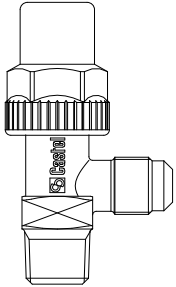
Disegno Drawing Чертёж	N° catalogo Part number N° по каталогу	Attacchi Connections Соединительные концы		Kv [m³/h]	PS [bar]	TS [°C]		Confezione n° pz Package pcs Упаковка, шт
		SAE Flare / развальцовку SAE	NPT / резьбу NPT			Kv [м³/ч]	PS [бар]	
	6110N/22	1/4"	1/4"	0,44	45	-40	+150	20
	6110N/33	3/8"	3/8"	1,35				20
	6110N/43	1/2"	3/8"	2,4				20

RUBINETTI A SFERA  
BALL VALVES  
ШАРОВЫЕ КРАНЫ

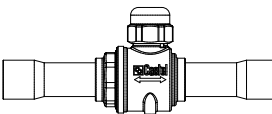
Disegno Drawing Чертёж	N° catalogo Part number N° по каталогу	Attacchi Connections Соединительные концы		Foro Sfera Ø Ball port Ø проходного отверстия [mm]	Kv [m³/h]	PS [bar]	TS [°C]		Confezione n° pz Package pcs Упаковка, шт
		ODS / пайку ODS					Kv [м³/ч]	PS [бар]	
		Ø [in.] / [дюйм]	Ø [mm]						
	6570N/M6	—	6	10	0,8	45	-40	+150	25
	6570N/2	1/4"	—	10	0,8				25
	6570N/3	3/8"	—	10	3				25
	6570N/M10	—	10	10	3				25
	6570N/M12	—	12	10	5				25
	6570N/4	1/2"	—	10	5				25
	6570N/5	5/8"	16	15	17				16
	6570N/M18	—	18	15	17				16
	6570N/6	3/4"	—	15	17				16
	6570N/7	7/8"	22	19	29				21
	6570N/M28	—	28	25	51				16
	6570N/9	1.1/8"	—	25	51				16



RICAMBI PER INDICATORI DI UMIDITÀ  
 ACCESSORIES AND SPARE PARTS FOR MOISTURE INDICATORS  
 ЗАПАСНЫЕ ЧАСТИ ДЛЯ СМОТРОВЫХ СТЕКОЛ С ИНДИКАТОРАМИ ВЛАЖНОСТИ

Disegno Drawing Чертёж	N° catalogo Part number N° по каталогу	Descrizione Description Описание	Utilizzabile per: Suitable for: Применяется для:	Note Note Примечания
	9150/R87	Sottogruppo ghiera	Indicatori di liquido-umidità tipo 3740V/..	in esaurimento scorte
		Cappuccio di protezione		
		O-R ghiera/corpo		
		Pre-assembled nut	Moisture-liquid indicators type 3740V/..	running out of stock
		Protection cap		
		Nut/body O Ring		
		Зажимная гайка в сборе	Индикаторы жидкости и влаги типа 3740V/..	на складе отсутствуют
		Защитный колпачок		
		Уплотнительное кольцо между зажимной гайкой и корпусом		

**REFRIGERANTE CO<sub>2</sub>**  
**CO<sub>2</sub> REFRIGERANTS**  
**ХЛАДАГЕНТЫЕ CO<sub>2</sub>**

**(R744)**

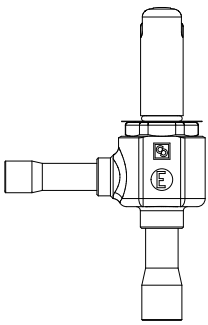

CO<sub>2</sub>

Disegno Drawing Чертеж	N° catalogo Part number N° по каталогу	Tipo orificio Orifice type Тип дросселя	Attacchi Connections Соединительные концы				Kv [m³/h]	PS [bar]	TS [°C]		Confezione n° pz Package pcs. Упаковка, шт
			In / Вх.		Out / Вых.				PS [бар]	min	
			Ø [in.] / [дюйм]	Ø [mm]	Ø [in.] / [дюйм]	Ø [mm]	Kv [M³/ч]				
	2028E/3S00 <b>N</b>	00	3/8"	-	1/2"	-	0,003	80	-50	+100	17
	2028E/M10S00 <b>N</b>		-	10	-	12					
	2028E/3S01	01	3/8"	-	1/2"	-	0,010				
	2028E/M10S01		-	10	-	12					
	2028E/3S02	02	3/8"	-	1/2"	-	0,017				
	2028E/M10S02		-	10	-	12					
	2028E/3S03	03	3/8"	-	1/2"	-	0,023				
	2028E/M10S03		-	10	-	12					
	2028E/3S04	04	3/8"	-	1/2"	-	0,043				
	2028E/M10S04		-	10	-	12					
	2028E/3S05	05	3/8"	-	1/2"	-	0,065				
	2028E/M10S05		-	10	-	12					
	2028E/3S06	06	3/8"	-	1/2"	-	0,113				
	2028E/M10S06		-	10	-	12					
	2028E/4S07	07	1/2"	-	5/8"	-	0,200				
	2028E/M12S07		-	12	-	16					
	2028E/4S08 <b>N</b>	08	1/2"	-	5/8"	-	0,230				
	2028E/M12S08 <b>N</b>		-	12	-	16					
2028E/4S09 <b>N</b>	09	1/2"	-	5/8"	-	0,250					
2028E/M12S09 <b>N</b>		-	12	-	16						

Note:  
per le potenzialità nominali vedere tabella dei gruppi orificio  
for rated capacities see table of the orifice assemblies  
См. номинальную холодопроводимость в таблице дроссельных узлов

GRUPPI ORIFICI  
ORIFICE ASSEMBLIES  
ДРОССЕЛЬНЫЕ УЗЛЫ

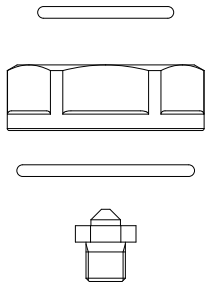
Disegno Drawing Чертеж	N° catalogo Part number N° по каталогу	Tipo orificio Orifice type Тип дросселя	Potenzialità nominali (1) Rated capacity (1) [kW]	Confezione n° pz Package pcs. Упаковка, шт
			Номинальная холодопроизводительность (1) [кВт]	
			R744	
	9151E/R13 <b>N</b>	00	0,94	10
	9150E/R63	01	2,3	
	9150E/R64	02	4,1	
	9150E/R65	03	5,4	
	9150E/R66	04	8,2	
	9150E/R67	05	14,5	
	9150E/R68	06	20,2	
	9150E/R69	07	32,1	
	9150E/R78 <b>N</b>	08	38,1	
	9150E/R79 <b>N</b>	09	43,4	

Note:  
(1) Le potenzialità nominali sono riferite a:  
- Temperatura d'evaporazione T<sub>evap</sub> = -25 °C  
- Temperatura di condensazione T<sub>cond</sub> = +0 °C  
- Temperatura del liquido all'ingresso della valvola T<sub>liq</sub> = -4 °C

Примечания.  
(1) Номинальная холодопроизводительность определяется при:  
- Температуре испарения T<sub>испар.</sub> = -25 °C,  
- Температуре конденсации T<sub>конд.</sub> = +0 °C,  
- Температуре жидкости на входе в клапан T<sub>жид.</sub> = -4 °C.

(1) Rated capacities are based on:  
- Evaporating temperature T<sub>evap</sub> = -25 °C  
- Condensing temperature T<sub>cond</sub> = +0 °C  
- Refrigerant liquid temperature ahead of valve T<sub>liq</sub> = -4 °C

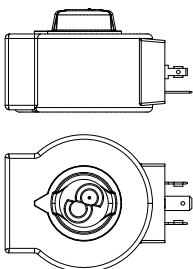
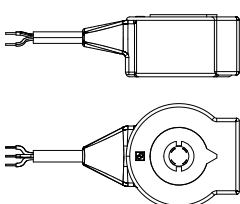
Disegno Drawing Чертёж	Tipo Bobina Coil Type Тип катушки	N° catalogo Part number N° по каталогу	Tensione Voltage [V] Напряжение [В]	Frequenza Frequency [Hz] Частота [Гц]	Potenza Power [W] Мощность [Вт]	Lunghezza cavo Cable lenght Длина кабеля [m]	Confezione n° pz Package pcs Упаковка, шт
	HF3	9320/RA6	220/230	50/60	12	-	18
		9320/RD1	12 D.C.	-	20		
		9320/RD2	24 D.C.				
	CM3 (1)	9121/RA6 <b>N</b>	220/230	50/60	12	7	1

(1): bobina dotata di ricambio G9151/R14

(1): coil with spare part G9151/R14

(1): с запасной частью G9151/R14

CONNETTORI  
CONNECTORS  
СОЕДИНИТЕЛИ

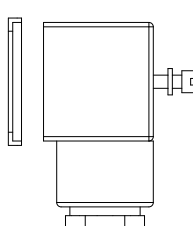
Disegno Drawing Чертёж	N° catalogo Part number N° по каталогу	Grado di protezione Degree of protection Степень защиты	Lunghezza cavo Cable lenght Длина кабеля	Confezione n° pz Package pcs Упаковка, шт
	9150/R02	IP 65	-	240
	9900/X66		1	100

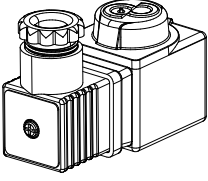
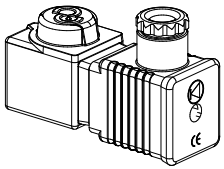
Disegno Drawing Чертеж	N° catalogo Part number N° по каталогу	Tensione Voltage [V] Напряжение [В]	Frequenza Frequency [Hz] Частота [Гц]	T boost [msec]	Potenza Power [W] Мощность [Вт]		Confezione n° pz Package pcs Упаковка, шт
					esercizio working рабочая [W] / [Вт]	avvio start запуска [W] / [Вт]	
	9910/RD1	12 VDC	-	130	3	50	12
	9910/RD2	24 VDC	-	130	5	50	12
	9910/RA2	24VAC	50/60	200	7	50	12
	9910/RA6	220VAC	50/60	200	7	50	12
	9910/RA7	240VAC	50/60	200	7	50	12

VALVOLE SOLENOIDE N.C. ATTACCHI ODS SENZA BOBINA

N.C. SOLENOID VALVES ODS CONNECTIONS WITHOUT COILS

НОРМАЛЬНО-ЗАКРЫТЫЕ ЭЛЕКТРОМАГНИТНЫЕ КЛАПАНЫ С СОЕДИНИТЕЛЬНЫМИ КОНЦАМИ ПОД ПАЙКУ ВНАХЛЕСТ ODS БЕЗ КАТУШЕК

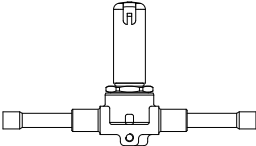
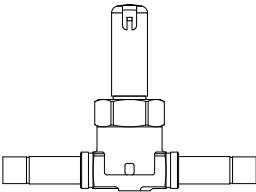
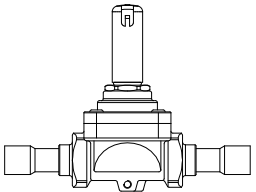
Principio di funzionamento Operating principle Принцип действия	Disegno Drawing Чертеж	N° Catalogo Part Number N° по каталогу	Tipo Bobina Coil Type Тип катушки (1)	Attacchi ODS Ø Connections ODS Ø Соединительные концы под пайку внахлест ODS Ø		Kv [m³/h] Kv [м³/ч]	PS [bar] PS [бар]	TS [°C]		Confezione n° pz Package pcs Упаковка, шт
				[in.] / [дюйм]	[mm]			min мин	max макс	
Azione diretta Direct acting Прямое действие		1028EL/2S	HF3 (HM3)	1/4"	-	0.15	60	-40	+130	24
		1028EL/2S.E		1/4"	-					
		1028EL/3S		3/8"	-	0.23				
		1028EL/M10S		-	10					
Servocomando a pistone Piston pilot operated		1038EL/3S	HF3 (HM3)	3/8"	-	1.00	60	-40	+130	24
		1038EL/M10S		-	10					
		1038EL/M12S		-	12					
		1038EL/4S		1/2"	-					
Поршневой ис- полнительный механизм		1048EL/M12S	HF3 (HM3)	-	12	2.40	60	-40	+130	14
		1048EL/4S		1/2"	-					
		1048EL/5S		5/8"	16	3.00				

(1) : bobine che possono essere montate sulle valvole

(1) : coils that can be fit the valves

(1) : катушки, которые могут монтироваться на клапанах

VALVOLE SOLENOIDE N.C. ATTACCHI ODS SENZA BOBINA  
N.C. SOLENOID VALVES ODS CONNECTIONS WITHOUT COILS

НОРМАЛЬНО-ЗАКРЫТЫЕ ЭЛЕКТРОМАГНИТНЫЕ КЛАПАНЫ С СОЕДИНИТЕЛЬНЫМИ КОНЦАМИ ПОД ПАЙКУ ВНАХЛЕСТ ODS БЕЗ КАТУШЕК

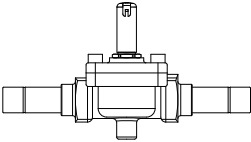
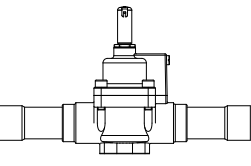
Principio di funzionamento Operating principle Принцип действия	Disegno Drawing Чертёж	N° Catalogo Part Number N° по каталогу	Tipo Bobina Coil Type Тип катушки (1)	Attacchi ODS Ø Connections ODS Ø Соединительные концы под пайку внахлест ODS Ø		Kv [m³/h]	PS [bar]	TS [°C]		Confezione n° pz Package pcs Упаковка, шт
				[in.]/ [дюйм]	[mm]	Kv [m³/h]	PS [бар]	min мин	max макс	
Servocomando a pistone  Piston pilot operated		1058EL/5S <b>N</b>	HF3 (HM3)	5/8"	16	3,80	60	-40	+130	14
		1058EL/6S <b>N</b>		3/4"	-	4,80				
		1058EL/7S <b>N</b>		7/8"	22	5,70				
Поршневой ис- полнительный механизм		1098EL/9S <b>N</b>	HF3 (HM3)	1../8"	-	10,00	60	-40	+130	1

(1) : bobine che possono essere montate sulle valvole

(1) : coils that can be fit the valves

(1) : катушки, которые могут монтироваться на клапанах

BOBINE  
COILS  
КАТУШКИ

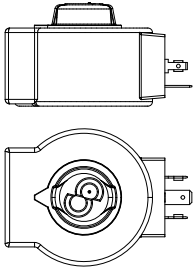
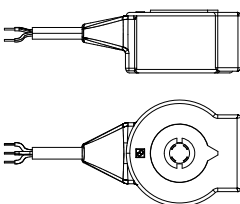
Disegno Drawing Чертёж	Tipo Bobina Coil Type Тип катушки	N° catalogo Part number N° по каталогу	Tensione Voltage [V] Напряжение [В]	Frequenza Frequency [Hz] Частота [Гц]	Potenza Power [W] Мощность [Вт]	Lunghezza cavo Cable lenght Длина кабеля [m]	Confezione n° pz Package pcs Упаковка, шт
	HF3	9320/RA6	220/230	50/60	12	-	18
		9320/RD1	12 D.C.	-	20		
		9320/RD2	24 D.C.				
	CM3 (1)	9121/RA6 <b>N</b>	220/230	50/60	12	7	1

(1): bobina dotata di ricambio G9151/R14

(1): coil with spare part G9151/R14

(1): с запасной частью G9151/R14

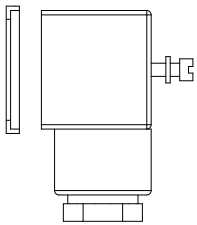

CONNETTORI  
CONNECTORS  
СОЕДИНИТЕЛИ

Disegno Drawing Чертеж	N° catalogo Part number N° по каталогу	Grado di protezione Degree of protection Степень защиты	Lunghezza cavo Cable lenght Длина кабеля	Confezione n° pz Package pcs Упаковка, шт
	9150/R02	IP 65	-	240
	9900/X66		1	100

SISTEMA "SMART CONNECTOR"  
"SMART CONNECTOR" SYSTEM  
СИСТЕМА SMART CONNECTOR

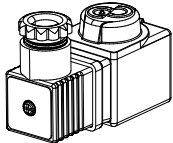
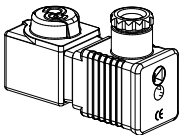

Disegno Drawing Чертеж	N° catalogo Part number N° по каталогу	Tensione Voltage [V] Напряжение [В]	Frequenza Frequency [Hz] Частота [Гц]	T boost [msec]	Potenza Power [W] Мощность [Вт]		Confezione n° pz Package pcs Упаковка, шт
					esercizio working рабочая [W] / [Вт]	avvio start запуска [W] / [Вт]	
	9910/RD1	12 VDC	-	130	3	50	12
	9910/RD2	24 VDC	-	130	5	50	12
	9910/RA2	24VAC	50/60	200	7	50	12
	9910/RA6	220VAC	50/60	200	7	50	12
	9910/RA7	240VAC	50/60	200	7	50	12

VALVOLE DI SICUREZZA  
SAFETY VALVES  
ПРЕДОХРАНИТЕЛЬНЫЕ КЛАПАНЫ

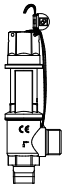
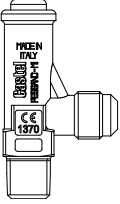
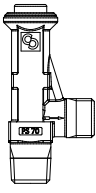
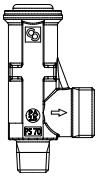
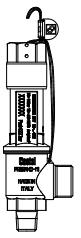
Disegno Drawing Чертеж	N° Catalogo Part Number № по каталогу	Attacchi Connections Соединительные концы		Sezione orifizio Orifice section Проходное сечение [mm <sup>2</sup> ]	Coefficiente d'efflusso Kd Discharge coefficient Kd Коэффициент сброса Kd	Campo taratura Set pressure range [bar] Диапазон настройки давления [бар]	PS [bar]	TS [°C]		Confezione n° pz Package pcs Упаковка, шт
		In / Вх.	Out / Вых.					min мин	max макс	
	3030/88C	1" NPT	1.1/4" G	298	0,83	8→50	55	-40	+150	8
	3030/66C	3/4" NPT	3/4" G	113	0,9					15
	3030/44C	1/2" NPT	3/4" G	113	0,9					15
	3030/44G (1)	1/2" G	3/4" G	113	0,9	8→50				15
	3060/46C	1/2" NPT	3/4" G	78,5	0,93	9→50	55	-40	+120	24
	3060/36C	3/8" NPT	3/4" G	78,5	0,92					24
	3060/45C	1/2" NPT	5/8" SAE	70,9	0,45					45
	3060/34C	3/8" NPT	1/2" SAE	38,5	0,69					45
	3060/33C	3/8" NPT	3/8" SAE	38,5	0,63					45
	3060/24C	1/4" NPT	1/2" SAE	38,5	0,69					45
	3060/23C	1/4" NPT	3/8" SAE	38,5	0,63					45
	3061/2C	1/4" NPT	3/8" G	44,2	0,89	11→60	70	-50	+150	18
	3061/3C	3/8" NPT	1/2" G	44,2	0,89					18
	3061/4C	1/2" NPT	1/2" G	44,2	0,89					18
	3065/4C	1/2" NPT	1" G	132,7	0,87	11→60	70	-50	+150	24
	3065/6C	3/4" NPT	1" G	132,7	0,87					24
	3030E/36C N	3/8" NPT	3/4" G	38,5	0,97	60 150	165	-50	+150	15
	3030E/46C N	1/2" NPT	3/4" G	38,5	0,97					
	3030E/410C N	1/2" NPT	1.1/4" G	95,0	0,91					8
	3030E/610C N	3/4" NPT	1.1/4" G	95,0	0,91					

- (1) Prodotto a richiesta.  
(1) Product on request.  
(1) Изготавливается по заказу

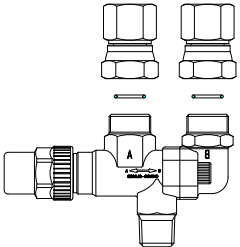
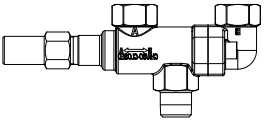

Disegno Drawing Чертеж	N° Catalogo Part Number N° по каталогу	Raccordi forniti Supplied connections Комплект соед. муфт	Adatto per valvola Designed for valve Подходит для крана	Attacchi Connections Соединительные концы		Kv [m³/h] Kv [м³/ч]	PS [bar] PS [бар]	TS [°C]		Confezione n° pz Package pcs Упаковка, шт
				In / Вх.	Out / Вых.			min мин	max макс	
	3032E/33	3039/3	3060/33C 3060/34C 3060/36C 3061/3C	3/8" NPT	3/8" NPT	2.5	120	-40	+150	14
	3032E/44	3039/4	3060/45C 3060/46C 3061/4C	1/2" NPT	1/2" NPT	3.3				14
	3032E/64	-	3030/44C 3065/4C	3/4" NPT	1/2" NPT	9	120	-40	+150	15
	3032E/66	-	3030/66C 3065/6C	3/4" NPT	3/4" NPT	9				15
	3032E/88	-	3030/88C	1" NPT	1" NPT	14,5				1
	3032E/108	-		1.1/4" NPT	1" NPT	20				1

COPPIE DI ATTACCHI PER RUBINETTI DI SCAMBIO  
COUPLE OF CONNECTIONS FOR CHANGEOVER VALVES  
КОМПЛЕКТ СОЕДИНИТЕЛЬНЫХ ФИТИНГОВ ДЛЯ ПЕРЕКЛЮЧАЮЩИХ КРАНОВ

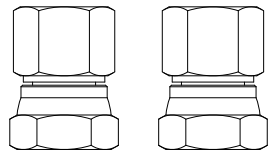
Disegno Drawing Чертеж	N° catalogo Part number N° по каталогу	Attacco Connection Соединительные концы	Materiali Materials Материал	Confezione n° pz Package pcs Упаковка, шт
	3039/3	3/8" NPT-F	Ferro zincato Zinc plated steel	25
	3039/4	1/2" NPT-F	Оцинкованная сталь	25
	3039/30T	3/8" NPT-F	Acciaio inox/Ottone Stainless steel/Brass	25
	3039/40T	1/2" NPT-F	Нержавеющая сталь/ латунь	25

RUBINETTI DI INTERCETTAZIONE A SFERA  
 BALL SHUT OFF VALVES  
 ОТСЕЧНЫЕ ШАРОВЫЕ КРАНЫ

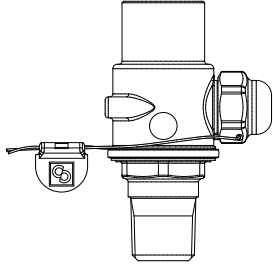
Disegno Drawing Чертеж	N° Catalogo Part Number N° по каталогу	Attacchi Connections Соединительные концы		Kv [m <sup>3</sup> /h]	PS [bar]	TS [°C]		Confezione n° pz Package pcs Упаковка, шт
		NPT / резьбу NPT	Kv [m <sup>3</sup> /ч]			min мин	max макс	
	3064E/22	1/4"	2,5	150	80	-40	+150	20
	3064E/33	3/8"	5					20
	3064E/44	1/2"	10					24
	3064E/88	1"	20	14				

RACCORDI  
 UNIONS  
 СОЕДИНИТЕЛЬНЫЕ КОНЦЫ

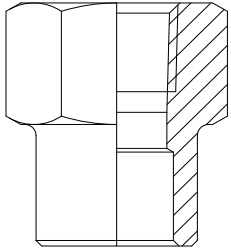
Disegno Drawing Чертеж	N° Catalogo Part Number N° по каталогу	Attacchi Connections Соединительные концы		PS [bar]	Confezione n° pz Package pcs Упаковка, шт
		NPT / резьбу NPT	ODS / пайку внахлест ODS Ø [mm]		
	3035/2	1/4"	12	150	100
	3035/3	3/8"	18		100
	3035/4	1/2"	22		60
	3035/6	3/4"	28	120	30
	3035/8	1"	35		20
	3035/10	1.1/4"	42		6



Disegno Drawing Чертеж	N° catalogo Part number N° по каталогу	Attacchi Connections Соединительные концы			Kv [m³/h]	Pressione differenziale minima d'apertura Minimum Opening Pressure Differential [bar]	PS [bar]	TS [°C]		Confezione n° pz Package pcs Упаковка, шт
		ODS под пайку внахлест ODS		W [mm]				Kv [m³/ч]	Минимальное избыточное давление открытия [бар] (1)	
		Ø [in.] / [дюйм]	Ø [mm]		Ø [mm]					

CON ATTACCHI ODS DI RAME / WITH COPPER ODS CONNECTIONS / С МЕДНЫМИ СОЕДИНИТЕЛЬНЫМИ КОНЦАМИ ПОД ПАЙКУ ODS

	3132EW/2	1/4"	-	-	0,5	0,04	80	-40	+150	25				
	3132EW/3	3/8"	-	-	1,5					25				
	3132EW/M10	-	10	-	1,5					25				
	3132EW/M12	-	12	-	1,8					16				
	3132EW/4	1/2"	-	-	1,8					16				
	3132EW/5	5/8"	16	-	3,3					16				
	3132EW/M18	-	18	-	5					21				
	3132EW/6	3/4"	-	-	5					21				
	3132EW/7	7/8"	22	-	5					21				
	3133EW/2	1/4"	-	-	0,5					0,3	80	-40	+150	25
	3133EW/3	3/8"	-	-	1,5									25
	3133EW/M10	-	10	-	1,5									25
	3133EW/M12	-	12	-	1,8									16
	3133EW/4	1/2"	-	-	1,8									16
3133EW/5	5/8"	16	-	3,3	16									
3133EW/M18	-	18	-	5	21									
3133EW/6	3/4"	-	-	5	21									
3133EW/7	7/8"	22	-	5	21									

Valvole 3132E/.., 3133E/.. in esaurimento scorte  
Valves 3132E/.., 3133E/.. running out of stock

ВКлапаны 3132E/.., 3133E/.. заканчиваются на складе.

CON ATTACCHI ODS DI RAME RINFORZATO (K65) / WITH REINFORCED COPPER ODS CONNECTIONS (K65) / С УСИЛЕННЫМИ МЕДНЫМИ СОЕДИНИТЕЛЬНЫМИ КОНЦАМИ ПОД ПАЙКУ ODS (K65)

	3137EW/2	1/4"	-	-	0,5	0,3	120	-40	+150	25
	3137EW/3	3/8"	-	-	1,5					25
	3137EW/4	1/2"	-	-	1,8					16
	3137EW/5	5/8"	16	-	3,3					16

Valvole 3137E/.. in esaurimento scorte  
Valves 3137E/.. running out of stock

ВКлапаны 3137E/.. заканчиваются на складе.

CON ATTACCHI D'ACCIAIO INOSSIDABILE / WITH STAINLESS STEEL CONNECTIONS / С СОЕДИНИТЕЛЬНЫМИ КОНЦАМИ ИЗ НЕРЖАВЕЮЩЕЙ СТАЛИ

	3138EW/M10	-	-	10	1,5	0,3	140	-40	+150	25
	3138EW/M12	-	-	12	1,8					16
	3138EW/M16	-	-	16	3,3					16

Valvole 3138E/.. in esaurimento scorte  
Valves 3138E/.. running out of stock

ВКлапаны 3138E/.. заканчиваются на складе.

(1): minima pressione a cui la valvola è completamente aperta

(1): minimum pressure at which the valve is completely open.

(1) Минимальное давление, при котором клапан полностью открыт

Disegno Drawing Чертеж	N° catalogo Part number N° по каталогу	Attacchi Connections Соединительные концы			Kv [m³/h]	Pressione differenziale minima d'apertura Minimum Opening Pressure Differential [bar]	PS [bar]	TS [°C]		Confezione n° pz Package pcs Упаковка, шт
		ODS под пайку внахлест ODS		W				Kv [м³/ч]	Минимальное избыточное давление открытия [бар] (1)	
		Ø [in./ дюйм]	Ø [mm]		Ø [mm]					

CON ATTACCHI ODS DI RAME / WITH COPPER ODS CONNECTIONS / С МЕДНЫМИ СОЕДИНИТЕЛЬНЫМИ КОНЦАМИ ПОД ПАЙКУ ODS

	3145EW/7	7/8"	22	-	8,1	0,3	80	-40	+150	15
	3145EW/M28	-	28		10,4					14
	3145EW/9	1.1/8"	-		10,4					14
	3145EW/11	1.3/8"	35		15,6					5
	3145EW/13	1.5/8"	-		27					1
	3145EW/M42	-	42		27					1
	3145EW/17	2.1/8"	54		39					1

Valvole 3145EL/.., 3145E/.. in esaurimento scorte  
Valves 3145EL/.., 3145E/.. running out of stock  
ВКлапаны 3145EL/.., 3145E/.. заканчиваются на складе.

CON ATTACCHI ODS DI RAME RINFORZATO (K65) / WITH REINFORCED COPPER ODS CONNECTIONS (K65) / С УСИЛЕННЫМИ МЕДНЫМИ СОЕДИНИТЕЛЬНЫМИ КОНЦАМИ ПОД ПАЙКУ ODS (K65)

	3147EW/7	7/8"	22	-	8,1	0,3	120	-40	+150	15
	3147EW/9	1.1/8"	-		10,4					14
	3147EW/11	1.3/8"	35		15,6					5
	3147EW/13	1.5/8"	-		27					1
	3147EW/17	2.1/8"	54		39					1

Valvole 3147E/.. in esaurimento scorte  
Valves 3147E/.. running out of stock  
ВКлапаны 3147E/.. заканчиваются на складе.

CON ATTACCHI D'ACCIAIO INOSSIDABILE / WITH STAINLESS STEEL CONNECTIONS / С СОЕДИНИТЕЛЬНЫМИ КОНЦАМИ ИЗ НЕРЖАВЕЮЩЕЙ СТАЛИ

	3148EW/M22	-	-	22	8,1	0,3	140	-40	+150	15
	3148EW/M28			28	10,4					14
	3148EW/M35			33,4	15,6					5
	3148EW/M42			42,2	27					1

Valvole 3148E/.. in esaurimento scorte  
Valves 3148E/.. running out of stock  
ВКлапаны 3148E/.. заканчиваются на складе.

(1): minima pressione a cui la valvola è completamente aperta  
(1): minimum pressure at which the valve is completely open.  
(1) Минимальное давление, при котором клапан полностью открыт

Disegno Drawing Чертеж	N° catalogo Part number № по каталогу	Attacchi Connections Соединительные концы			Kv [m³/h]	Pressione differenziale minima d'apertura Minimum Opening Pressure Differential [bar]	PS [bar]	TS [°C]		Confezione n° pz Package pcs Упаковка, шт
		ODS под пайку внахлест ODS		W [mm]				Kv [m³/ч]	Minimale избыточное давление открытия [бар] (1)	
		Ø [in.] / [дюйм]	Ø [mm]		Ø [mm]					

CON ATTACCHI ODS DI RAME / WITH COPPER ODS CONNECTIONS / С МЕДНЫМИ СОЕДИНИТЕЛЬНЫМИ КОНЦАМИ ПОД ПАЙКУ ODS

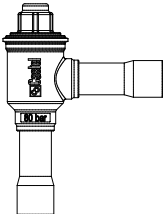
	3185EW/7	7/8"	22	-	9	0,3	80	-40	+150	14
	3185EW/M28	-	28		19					1
	3185EW/9	1.1/8"	-		19					1
	3185EW/11	1.3/8"	35		29					1

Valvole 3185EL/.., 3185E/.. in esaurimento scorte  
Valves 3185EL/.., 3185E/.. running out of stock  
ВКлапаны 3185EL/.., 3185E/.. заканчиваются на складе.

CON ATTACCHI ODS DI RAME RINFORZATO (K65) / WITH REINFORCED COPPER ODS CONNECTIONS (K65) / С УСИЛЕННЫМИ МЕДНЫМИ СОЕДИНИТЕЛЬНЫМИ КОНЦАМИ ПОД ПАЙКУ ODS (K65)

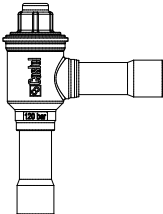
	3187EW/7	7/8"	22	-	9	0,3	120	-40	+150	14
	3187EW/9	1.1/8"	-		19					1
	3187EW/11	1.3/8"	35		29					1

Valvole 3187E/.. in esaurimento scorte  
Valves 3187E/.. running out of stock  
ВКлапаны 3187EL/.. заканчиваются на складе.

CON ATTACCHI D'ACCIAIO INOSSIDABILE / WITH STAINLESS STEEL CONNECTIONS / С СОЕДИНИТЕЛЬНЫМИ КОНЦАМИ ИЗ НЕРЖАВЕЮЩЕЙ СТАЛИ

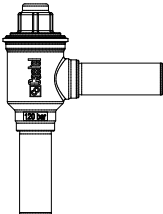
	3188EW/M22	-	-	22	9	0,3	140	-40	+150	14
	3188EW/M28	-	-	28	19					1
	3188EW/M35	-	-	33,4	29					1

Valvole 3188E/.. in esaurimento scorte  
Valves 3188E/.. running out of stock  
ВКлапаны 3188EL/.. заканчиваются на складе.

(1): minima pressione a cui la valvola è completamente aperta  
(1): minimum pressure at which the valve is completely open.  
(1) Минимальное давление, при котором клапан полностью открыт

REGOLATORI DELLA PRESSIONE D'EVAPORAZIONE  
 EVAPORATING PRESSURE REGULATORS  
 РЕГУЛЯТОРЫ ДАВЛЕНИЯ КОНДЕНСАЦИИ

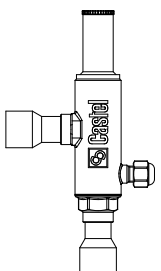
Disegno Drawing Чертеж	N° catalogo Part number N° по каталогу	Attacchi Connections Соединительные концы			Campo di regolazione Regulation range [bar]  Диапазон регулирования давления [бар]	Kv [m³/h]  Kv [м³/ч]	PS [bar]  PS [бар]	TS [°C]		Confezione n° pz Package pcs Упаковка, шт
		SAE Flare раз- вальц SAE	ODS [in.]/ [дюйм]	ODS [mm]				min мин	max макс	
	3335EL/M12S	-	-	12	12 - 36	2,7	45	-40	+ 110	15
	3335EL/4S	-	1/2"	-						15
	3335EL/5S	-	5/8"	16						15
	3335EL/7S	-	7/8"	22						8

REGOLATORI DELLA PRESSIONE DI CONDENSAZIONE  
 CONDENSING PRESSURE REGULATORS  
 РЕГУЛЯТОРЫ ДАВЛЕНИЯ КОНДЕНСАЦИИ

**NEW  
2018**

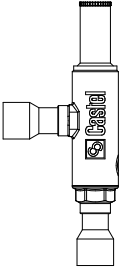
Disegno Drawing Чертеж	N° catalogo Part number N° по каталогу	Attacchi Connections Соединительные концы			Campo di regolazione Regulation range [bar]  Диапазон регулирования давления [бар]	Kv [m³/h]  Kv [м³/ч]	PS [bar]  PS [бар]	TS [°C]		Confezione n° pz Package pcs Упаковка, шт
		SAE Flare раз- вальц SAE	ODS [in.]/ [дюйм]	ODS [mm]				min мин	max макс	
	3345EL/M12S	-	-	12	12 - 36	2,7	45	- 40	+ 110	15
	3345EL/4S	-	1/2"	-						15
	3345EL/5S	-	5/8"	16						15
	3345EL/7S	-	7/8"	22						8



Disegno Drawing Чертеж	N° catalogo Part number N° по каталогу	Attacchi Connections Соединительные концы			PS [bar]	TS [°C]		Confezione n° pz Package pcs Упаковка, шт
		ODS под пайку внахлест ODS		W				
		Ø [in.]/[дюйм]	Ø [mm]	Ø [mm]	PS [бар]	min мин	max макс	

CON ATTACCHI ODS DI RAME / WITH COPPER ODS CONNECTIONS / С МЕДНЫМИ СОЕДИНИТЕЛЬНЫМИ КОНЦАМИ ПОД ПАЙКУ ODS

	3940EL/M6	-	6	-	60	-40	+120	25
	3940EL/2	1/4"	-	-				25
	3940EL/3	3/8"	-	-				25
	3940EL/M10	-	10	-				25
	3940EL/M12	-	12	-				25
	3940EL/4	1/2"	-	-				25
	3940EL/5	5/8"	16	-				16
	3940EL/M18	-	18	-				16
	3940EL/6	3/4"	-	-				16
	3940EL/7	7/8"	22	-				21
	3940EL/M28	-	28	-				21
	3940EL/9	1.1/8"	-	-				16

CON ATTACCHI ODS DI RAME / WITH COPPER ODS CONNECTIONS / С МЕДНЫМИ СОЕДИНИТЕЛЬНЫМИ КОНЦАМИ ПОД ПАЙКУ ODS

	3740E/M6	-	6	-	80	-40	+120	25
	3740E/2	1/4"	-	-				25
	3740E/3	3/8"	-	-				25
	3740E/M10	-	10	-				25
	3740E/M12	-	12	-				25
	3740E/4	1/2"	-	-				25
	3740E/5	5/8"	16	-				16
	3740E/M18	-	18	-				16
	3740E/6	3/4"	-	-				16
	3740E/7	7/8"	22	-				21
	3740E/M28	-	28	-				21
	3740E/9	1.1/8"	-	-				16

INDICATORI DI UMIDITÀ  
 MOISTURE INDICATORS  
 СМОТРОВЫЕ СТЕКЛА С ИНДИКАТОРОМ ВЛАЖНОСТИ

Disegno Drawing Чертеж	N° catalogo Part number N° по каталогу	Attacchi Connections Соединительные концы			PS [bar]	TS [°C]		Confezione n° pz Package pcs Упаковка, шт
		ODS под пайку внахлест ODS		W		min мин	max макс	
		Ø [in.]/[дюйм]	Ø [mm]	Ø [mm]				

CON ATTACCHI ODS DI RAME RINFORZATO (K65) / WITH REINFORCED COPPER ODS CONNECTIONS (K65) / С УСИЛЕННЫМИ МЕДНЫМИ СОЕДИНИТЕЛЬНЫМИ КОНЦАМИ ПОД ПАЙКУ ODS (K65)

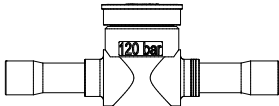
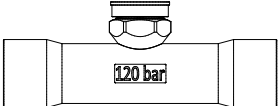
	3747E/2	1/4"	-	-	120	-40	+120	25
	3747E/3	3/8"	-	-				25
	3747E/4	1/2"	-	-				25
	3747E/5	5/8"	16	-				16
	3747E/6	3/4"	-	-				16
	3747E/7	7/8"	22	-				21
	3747E/9	1.1/8"	-	-				16
	3777E/11	1.3/8"	35	-	120	-40	+120	17

CON ATTACCHI D'ACCIAIO INOSSIDABILE / WITH STAINLESS STEEL CONNECTIONS / С СОЕДИНИТЕЛЬНЫМИ КОНЦАМИ ИЗ НЕРЖАВЕЮЩЕЙ СТАЛИ

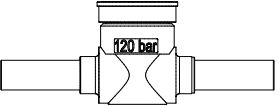
	3748E/M6	-	-	6	120	-40	+120	25
	3748E/M10	-	-	10				25
	3748E/M12	-	-	12				25
	3748E/M16	-	-	16				16
	3748E/M18	-	-	18				16
	3748E/M22	-	-	22				21
	3748E/M28	-	-	28				16



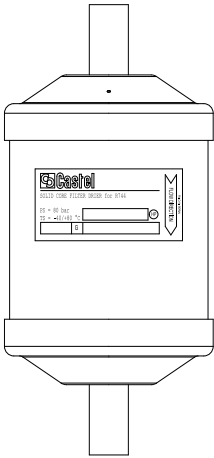

Disegno Drawing Чертеж	N° catalogo Part number N° по каталогу	Codice internazionale International code Международный код	Attacchi Connections Соединительные концы		Cubatura nominale Nominal volume Номинальный объем [cm³]	PS [bar]	TS [°C]		Confezione n° pz Package pcs Упаковка, шт
			ODS под пайку внахлест ODS				min	max	
			Ø [in.]/ [дюйм]	Ø [mm]					
	DF303E/2S	032S	1/4"	-	50	80	-40	+80	25
	DF303E/3S	033S	3/8"	-					25
	DF305E/2S	052S	1/4"	-	80				25
	DF305E/3S	053S	3/8"	-					25
	DF305E/M10S	-	-	10	25				
	DF308E/2S	082S	1/4"	-	130				25
	DF308E/3S	083S	3/8"	-					25
	DF308E/M10S	-	-	10					25
	DF308E/M12S	-	-	12					25
	DF308E/4S	084S	1/2"	-	250				25
	DF316E/3S	163S	3/8"	-					15
	DF316E/M10S	-	-	10					15
	DF316E/M12S	-	-	12					15
	DF316E/4S	164S	1/2"	-	500				15
	DF316E/5S	165S	5/8"	16					15
	DF330E/3S	303S	3/8"	-					10
	DF330E/4S	304S	1/2"	-	670				10
	DF330E/5S	305S	5/8"	16					10
	DF341E/4S	414S	1/2"	-	6				6
	DF341E/5S	415S	5/8"	16					6

Filtri 4303E/.. , 4305E/.. in esaurimento scorte  
 Filters 4303E/.. , 4305E/.. running out of stock  
 Фильтры 4303E/.. , 4305E/.. заканчиваются на складе

FILTRI DISIDRATATORI A CARTUCCIA SOLIDA 100% SETACCIO MOLECOLARE, CON INDICATORE D'UMIDITÀ - ATTACCHI A SALDARE  
 SOLID CORE FILTER DRIERS 100% MOLECULAR SIEVES, WITH MOISTURE INDICATOR - SOLDER CONNECTIONS  
 ФИЛЬТРЫ-ОСУШИТЕЛИ С ТВЕРДЫМ СЕРДЕЧНИКОМ ИЗ 100% МОЛЕКУЛЯРНОГО СИТА С ИНДИКАТОРОМ ВЛАЖНОСТИ И СОЕДИНИТЕЛЬНЫМИ КОНЦАМИ ПОД ПАЙКУ

Disegno Drawing Чертеж	N° catalogo Part number N° по каталогу	Codice internazionale International code Международный код	Attacchi Connections Соединительные концы				Cubatura nominale Nominal volume Номинальный объем [cm³]	PS [bar]	TS [°C]		Confezione n° pz Package pcs Упаковка, шт
			ODS / пайку ODS		ODM / пайку ODM				min	max	
			Ø [in.]/ [дюйм]	Ø [mm]	Ø [in.]/ [дюйм]	Ø [mm]					
	4108E/3S	083S	3/8"	-	1/2"	-	52	-40	+80	24	
	4108E/M10S	-	-	10	-	12				24	
	4108E/M12S	-	-	12	-	14				24	
	4108E/4S	084S	1/2"	-	5/8"	16	250	-40	+80	24	
	4116E/M12S	-	-	12	-	14				14	
	4116E/4S	164S	1/2"	-	5/8"	16				14	
	4116E/5S	165S	5/8"	16	3/4"	-				14	

**FILTRI DISIDRATATORI A CARTUCCIA SOLIDA RICAMBIABILE - ATTACCHI D'ACCIAIO**
**FILTER DRIERS WITH REPLACEABLE SOLID CORE - STEEL CONNECTIONS**
**ФИЛЬТРЫ-ОСУШИТЕЛИ СО СМЕННЫМ ТВЕРДЫМ СЕРДЕЧНИКОМ И СТАЛЬНЫМИ СОЕДИНИТЕЛЬНЫМИ КОНЦАМИ**

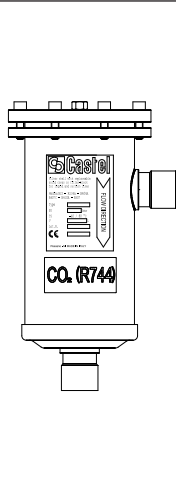
Disegno Drawing Чертеж	N° Catalogo Part number N° по каталогу		Attacchi Connections Соединительные концы			Tipo cartucce Cores type Тип сердеч- ника	N° cartucce N° of cores Тип сердеч- ника	Cubatura nominale Nominal volume Номиналь- ный объем [cm³]	PS [bar] PS [бар]	TS [°C]		Confezione n° pz Package pcs Упаковка, шт					
	Coperchio filettato Threaded cover Резьбовая крышка	Coperchio cieco Blind cover Глухая крышка	ODS под пайку внахлест ODS		W					min	max						
			Ø [in.]/ [дюйм]	Ø [mm]									Ø [mm]				
	4411E/5AF	4411E/5BF	5/8"	16	21,3	4490/B	1	800	62	-40	+80	1					
	4411E/7AF	4411E/7BF	7/8"	22	26,9							1					
	4411E/9AF	4411E/9BF	1.1/8"	-	33,7							1					
	4411E/11AF	4411E/11BF	1.3/8"	35	42,4							1					
	4411E/13AF	4411E/13BF	1.5/8"	-	48,3							1					
	4411E/M42AF	4411E/M42BF	-	42	48,3							1					
	4411E/17AF	4411E/17BF	2.1/8"	54	60,3							1					
	4412E/7AF	4412E/7BF	7/8"	22	26,9							2	1600	62	-40	+80	1
	4412E/9AF	4412E/9BF	1.1/8"	-	33,7												1
	4412E/11AF	4412E/11BF	1.3/8"	35	42,4												1
	4412E/13AF	4412E/13BF	1.5/8"	-	48,3												1
	4412E/M42AF	4412E/M42BF	-	42	48,3												1
	4412E/17AF	4412E/17BF	2.1/8"	54	60,3												1

**CARTUCCE PER FILTRI DISIDRATATORI**
**CARTRIDGES**
**СЕРДЕЧНИКИ ДЛЯ ФИЛЬТРОВ-ОСУШИТЕЛЕЙ**

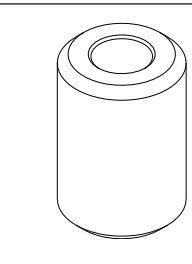
Disegno Drawing Чертеж	N° catalogo Part number N° по каталогу	Carica disidratante Dehydrating charge Устройство осушителя	N° cartucce N° of cores Тип сердеч- ника	Adatta per filtri Suitable for filter Предназнач. для фильтров	Confezione n° pz Package pcs Упаковка, шт
	4490/B (1)	100 % Setaccio molecolare	800	4411E/_AF-BF 4412E/_AF_BF	15
		100% Molecular sieve			
		100 % молекулярная сетка			
	4490/AB (1)	80% Setaccio molecolare + 20% allumina attivata	800	4411E/_AF-BF 4412E/_AF_BF	15
		80% Molecular sieve + 20% activated alumina			
		80% молекулярная сетка + 20% активированный оксид алюминия			

**Note:**

(1) Fornita senza guarnizione di ricambio del coperchio del filtro

(1) Supplied without cover gasket as spare part

(1) Поставляется без запасных уплотнений для ответного фланца фильтра.

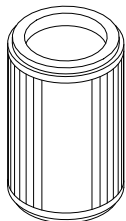

**CARTUCCE PER FILTRI MECCANICI**  
**MECHANICAL BLOCKS**  
**КАРТРИДЖИ ДЛЯ МЕХАНИЧЕСКИХ ФИЛЬТРОВ**

Disegno Drawing Чертёж	N° catalogo Part number N° по каталогу	Superficie filtrante Filtering surface Площадь фильтрации [cm <sup>2</sup> ]	Per filtri Suitable for filter Для фильтров	Confezione n° pz Package pcs Упаковка, шт
	4495/C	820	4411E/_AF + 9150/R57	15

**FILTRI A RETE**  
**STRAINERS**  
**СЕТЧАТЫЕ ФИЛЬТРЫ**

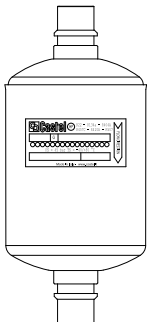
Disegno Drawing Чертёж	N° catalogo Part number N° по каталогу	Attacchi Connections Соединительные концы				Superficie filtrante Filtering surface Площадь фильтрации [cm <sup>2</sup> ]	Kv [m <sup>3</sup> /h]  Kv [m <sup>3</sup> /ч]	PS [bar]  PS [бар]	TS [°C]		Confezione n° pz Package pcs Упаковка, шт	
		ODS / пайку ODS		ODM / пайку ODM					min	max		
		Ø [in.]/ [дюйм]	Ø [mm]	Ø [in.]/ [дюйм]	Ø [mm]							
	4520E/M10	-	10	-	12	58	2,4	60	-40	+80	34	
	4520E/M12	-	12	-	14						3,4	34
	4520E/5	5/8"	16	3/4"	-						3,4	34

Disegno Drawing Чертеж	N° catalogo Part number N° по каталогу	Attacchi Connections Соединительные концы	Superficie filtrante Filtering surface Площадь фильтрации [cm <sup>2</sup> ]	Luce maglia Mesh-opening Размер сетки [mm]	Kv [m <sup>3</sup> /h]	PS [bar]	TS [°C]		Confezione n° pz Package pcs Упаковка, шт
		ODS под пайку внахлест ODS			Kv [м <sup>3</sup> /ч]	PS [бар]	min мин	max макс	
					Ø [in.]/[дюйм]				

CON ATTACCHI ODS DI RAME RINFORZATO (K65) / WITH REINFORCED COPPER ODS CONNECTIONS (K65) / С УСИЛЕННЫМИ МЕДНЫМИ СОЕДИНИТЕЛЬНЫМИ КОНЦАМИ ПОД ПАЙКУ ODS (K65)

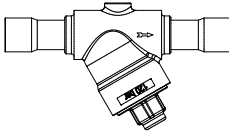
	4727E/3	3/8"	13	0,1	2	120	-40	+140	15
	4727E/4	1/2"	13		2,5				15
	4727E/5	5/8"	13		3				15
	4727E/6	3/4"	18	0,2	6				15
	4727E/7	7/8"	18		6				15
	4727E/9	1.1/8"	18		6				8
	4727E/11	1.3/8"	31		7				8
	4727E/13 <b>N</b>	1.5/8"	ND		ND				1
	4727E/17 <b>N</b>	1.5/8"	ND		ND				1

Disegno Drawing Чертеж	N° catalogo Part number N° по каталогу	Attacchi Connections Соединительные концы	Superficie filtrante Filtering surface Площадь фильтрации [cm <sup>2</sup> ]	Luce maglia Mesh-opening Размер сетки [mm]	Kv [m <sup>3</sup> /h]	PS [bar]	TS [°C]		Confezione n° pz Package pcs Упаковка, шт
		W [mm]			Kv [м <sup>3</sup> /ч]	PS [бар]	min мин	max макс	

CON ATTACCHI D'ACCIAIO INOSSIDABILE / WITH STAINLESS STEEL CONNECTIONS / С СОЕДИНИТЕЛЬНЫМИ КОНЦАМИ ИЗ НЕРЖАВЕЮЩЕЙ СТАЛИ

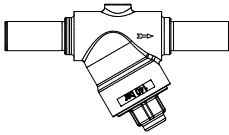
	4728E/M10	10	13	0,1	2	140	-40	+140	15
	4728E/M12	12	13		2,5				15
	4728E/M16	16	13		3				15
	4728E/M18	18	18	0,2	6				15
	4728E/M22	22	18		6				15
	4728E/M28	28	18		6				8
	4728E/M35	33,4	31		7				8
	4728E/M42 <b>N</b>	42,2	ND		ND				1

RUBINETTI PER SISTEMI FRIGORIFERI ERMETICI  
 VALVES FOR HERMETIC SYSTEMS  
 КРАНЫ ДЛЯ ГЕРМЕТИЧНЫХ ХОЛОДИЛЬНЫХ СИСТЕМ

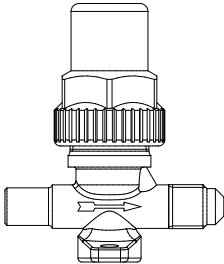
Disegno Drawing Чертёж	N° catalogo Part number N° по каталогу	Att. Carica Access fitting Сервисный клапан SAE Flare	Attacchi Connections Соединительные концы			Kv [m <sup>3</sup> /h]	PS [bar]	TS [°C]		Confezione n° pz Package pcs Упаковка, шт
			SAE Flare раз- вальц SAE	ODS / пайку ODS				Kv [м <sup>3</sup> /ч]	PS [бар]	
				Ø [in.]/ [дюйм]	Ø [mm]					
	6010E/2	-	1/4"	1/4"	-	0,27	120	-40	+130	45
	6012E/22	-	1/4"	-	1/4"					-

RUBINETTI PER SERBATOIO  
 RECEIVER VALVES  
 КРАНЫ ДЛЯ РЕЗЕРВУАРОВ

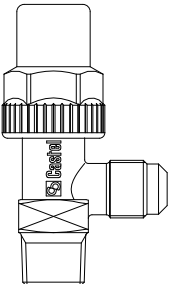
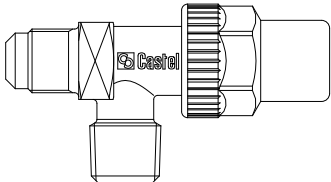
Disegno Drawing Чертёж	N° catalogo Part number N° по каталогу	Attacchi Connections Соединительные концы			Kv [m <sup>3</sup> /h]	PS [bar]	TS [°C]		Confezione n° pz Package pcs Упаковка, шт
		SAE Flare раз- вальц SAE	SAE Flare раз- вальц SAE	NPT / резьбу NPT			Kv [м <sup>3</sup> /ч]	PS [бар]	
	6110E/22	-	1/4"	1/4"	0,44	120	-40	+130	90
	6110E/X15 <b>N</b>	1/4" F	1/4"	-	-				
	6110E/33	-	3/8"	3/8"	1,35				
	6110E/X13 <b>N</b>	3/8" F	3/8"	-	-				
	6110E/44	-	1/2"	1/2"	3,4				
	6120E/22	-	1/4"	1/4"	0,44	120	-40	+130	90
	6120E/33	-	3/8"	3/8"	1,35				
	6120E/44	-	1/2"	1/2"	3,4				



CO<sub>2</sub>

RUBINETTI A CAPPELLOTTA  
 CAPPED VALVES  
 ЗАПОРНЫЕ КРАНЫ

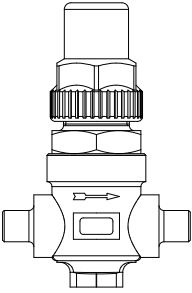
Disegno Drawing Чертеж	N° catalogo Part number N° по каталогу	Attacchi Connections Соединительные концы			Kv [m³/h]	PS [bar]	TS [°C]		Confezione n° pz Package pcs Упаковка, шт
		SAE Flare раз- вальц SAE	ODS / пайку ODS				Kv [m³/ч]	PS [бар]	
			Ø [in.]/ [дюйм]	Ø [mm]					
	6420E/2	-	1/4"	-	0,4	120	-40	+130	45
	6420E/3	-	3/8"	-	1				45
	6420E/3S3	3/8" - OUT	3/8" - IN	-	1				45
	6420E/4	-	1/2"	-	1,45				



CO<sub>2</sub>

Disegno Drawing Чертеж	N° catalogo Part number N° по каталогу	Attacchi Connections Соединительные концы			Foro Sfera Ø Ball port Ø Ø проходного отверстия [mm]	Kv [m³/h] Kv [м³/ч]	PS [bar] PS [бар]	TS [°C]		Confezione n° pz Package pcs Упаковка, шт
		ODS / пайку ODS		W				min мин	max макс	
		Ø [in.]/ [дюйм]	Ø [mm]	Ø [mm]						

CON ATTACCHI ODS DI RAME / WITH COPPER ODS CONNECTIONS / С МЕДНЫМИ СОЕДИНИТЕЛЬНЫМИ КОНЦАМИ ПОД ПАЙКУ ODS

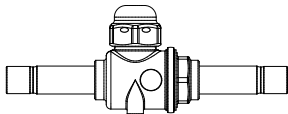
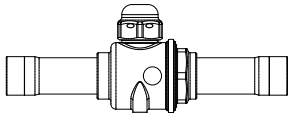
	6570EL/M6	—	6	—	10	0,8	60	-40	+150	25		
	6570EL/2	1/4"	—	—						3	25	
	6570EL/3	3/8"	—	—							25	
	6570EL/M10	—	10	—		5				25		
	6570EL/M12	—	12	—						25		
	6570EL/4	1/2"	—	—		15				17	25	
	6570EL/5	5/8"	16	—	16							
	6570EL/M18	—	18	—	16							
	6570EL/6	3/4"	—	—	19						29	21
	6570EL/7	7/8"	22	—								16
	6570EL/M28	—	28	—								25
	6570EL/9	1.1/8"	—	—	32						86	16
	6590EL/11	1.3/8"	35	—		38				117		5
	6590EL/13	1.5/8"	—	—								50
6590EL/M42	—	42	—	10								
6590EL/17	2.1/8"	54	—	1								
	6570E/M6	—	6	—		10	0,8	80	-40	+150		25
	6570E/2	1/4"	—	—								3
	6570E/3	3/8"	—	—	25							
	6570E/M10	—	10	—	5		25					
	6570E/M12	—	12	—			25					
	6570E/4	1/2"	—	—	15		17				25	
	6570E/5	5/8"	16	—		16						
	6570E/M18	—	18	—		16						
	6570E/6	3/4"	—	—		19					29	21
	6570E/7	7/8"	22	—								16
	6570E/M28	—	28	—								25
	6570E/9	1.1/8"	—	—		32					86	16
	6590E/11	1.3/8"	35	—	38		117					5
	6590E/13	1.5/8"	—	—								50
6590E/M42	—	42	—	10								
6590E/17	2.1/8"	54	—	1								

Disegno Drawing Чертеж	N° catalogo Part number N° по каталогу	Attacchi Connections Соединительные концы			Foro Sfera Ø Ball port Ø проходного отверстия [mm]	Kv [m³/h] Kv [м³/ч]	PS [bar] PS [бар]	TS [°C]		Confezione n° pz Package pcs Упаковка, шт
		ODS / пайку ODS		W				min мин	max макс	
		Ø [in.]/ [дюйм]	Ø [mm]	Ø [mm]						

CON ATTACCHI ODS DI RAME RINFORZATO (K65) / WITH REINFORCED COPPER ODS CONNECTIONS (K65) / С УСИЛЕННЫМИ МЕДНЫМИ СОЕДИНИТЕЛЬНЫМИ КОНЦАМИ ПОД ПАЙКУ ODS (K65)

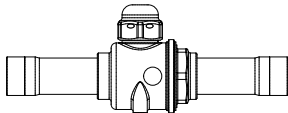
	6577E/2	1/4"	–	–	10	0,8	120	-40	+150	25
	6577E/3	3/8"	–	–		3				25
	6577E/4	1/2"	–	–		5				25
	6577E/5	5/8"	16	–	15	17				16
	6577E/6	3/4"	–	–						16
	6597E/7	7/8"	22	–	19	29				17
	6597E/9	1.1/8"	–	–	25	51				14
	6597E/11	1.3/8"	35	–	32	86				5
	6597E/13	1.5/8"	–	–	38	117				5
	6597E/17	2.1/8"	54	–	50	214				1

CON ATTACCHI D'ACCIAIO INOSSIDABILE / WITH STAINLESS STEEL CONNECTIONS / С СОЕДИНИТЕЛЬНЫМИ КОНЦАМИ ИЗ НЕРЖАВЕЮЩЕЙ СТАЛИ

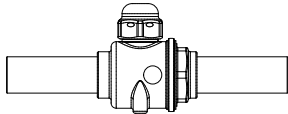
	6578E/M6	–	–	6	10	0,8	140	-40	+150	25	
	6578E/M10			10		3				25	
	6578E/M12			12		5				25	
	6578E/M16			16	15	17				16	
	6578E/M18			18						16	
	6598E/M22			22	19	29				17	
	6598E/M28			28	25	51				14	
	6598E/M35			33,4	32	86				5	
	6598E/M42			42,2	38	117				5	
	6598E/M60 <b>N</b>			60,3	50	214				120	1

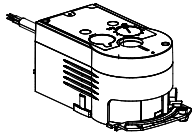
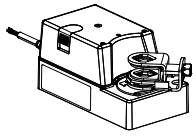

Disegno Drawing Чертёж	N° catalogo Part number N° по каталогу	Adatto per rubinetto Designed for valve Подходит для крана	Angolo di manovra Rotation angle Угол работы	Coppia Torque [Nm] Крутящий момент [Нм]	Tempo di marcia Running time [sec]	Tensione Voltage [V]	Frequenza Frequency [Hz]	Potenza Power [W]	Temperatura ambiente Ambient temperature Комнатная температура [°C]		Grado di protezione Degree of protection Степень защиты	Confezione n° pz Packaging pcs Упаковка, шт
					Продолжительность [сек]	Напряжение [В]	Частота [Гц]	Мощность [Вт]	min мин	max макс		
	9700/RA2 (1)	6570EL/3; 6570EL/M10 6570EL/M12; 6570EL/4 6570EL/5; 6570EL/M18 6570EL/6; 6570EL/7 6570EL/M28; 6570EL/9  6570E/3; 6570E/M10 6570E/M12; 6570E/4; 6570E/5; 6570E/M18 6570E/6; 6570E/7 6570E/M28; 6570E/9  6577E/3; 6577E/4 6577E/5; 6577E/6  6578E/M10 6578E/M12; 6578E/M16 6578E/M18  6590E/3; 6590E/M10 6590E/M12; 6590E/4 6590E/5; 6590E/M18 6590E/6; 6590E/7 6590E/M28; 6590E/9  6597E/3; 6597E/4 6597E/5; 6597E/6 6597E/7; 6597E/9  6598E/M10; 6598E/M12 6598E/M16; 6598E/M18 6598E/M22; 6598E/M28	90°	10	60	24	50/60	4,8	-20	+55	IP 54	1
	9700/RA6 (2)	6570EL/7; 6570EL/M28 6570EL/9  6570E/7; 6570E/M28 6570E/9  6590E/7; 6590E/M28; 6590E/9  6597E/7; 6597E/9  6598E/M22; 6598E/M28	90°	10	60	230	50/60	2,9	-20	+55	IP 54	1

(1) Connessioni elettriche : uscita in commutazione a 2 punti (aperto/chiuso) oppure uscita in continua (0 ÷ 10V)

(1) Wiring connections : switching output 2 points (open/close) or continuous output (0 ÷ 10V)

(1) Подсоединение проводки: коммутационный выход в 2 точках (разомкнуто/ замкнуто) или непрерывный выход (0 ÷ 10 В)

(2) Connessioni elettriche : uscita in commutazione a 2 punti (aperto/chiuso)

(2) Wiring connections : switching output 2 points (open/close)

(2) Подсоединение проводки: коммутационный выход в 2 точках (разомкнуто/ замкнуто).

Disegno Drawing Чертёж	N° catalogo Part number N° по каталогу	Adatto per rubinetto Designed for valve Подходит для крана	Angolo di manovra Rotation angle Угол работы	Coppia Torque [Nm] Крутящий момент [Нм]	Tempo di marcia Running time [sec] Продолжительность [сек]	Tensione Voltage [V] Напряжение [В]	Frequenza Frequency [Hz] Частота [Гц]	Potenza Power [W] Мощность [Вт]	Temperatura ambiente Ambient temperature Комнатная температура [°C]		Grado di protezione Degree of protection Степень защиты	Confezione n° pz Packaging pcs Упаковка, шт
									min мин	max макс		
	9720/RA2 (1)	6590EL/11; 6590EL/13; 6590EL/M42; 6590EL/17 6590E/11; 6590E/13; 6590E/M42 6597E/11; 6597E/13 6598E/M35; 6598E/M42	90°	30	120	24	50/60	2,4	-20	+55	IP 54	1
	9720/RA6 (2)	6590EL/11; 6590EL/13; 6590EL/M42; 6590EL/17 6590E/11; 6590E/13; 6590E/M42 6597E/11; 6597E/13 6598E/M35; 6598E/M42	90°	30	120	230	50/60	3,7	-20	+55	IP 54	1
	9730/RA2 (3)	6590E/17 ; 6597E/17 ; 6598E/M60	90°	60	150	24	50/60	13,5	-30	+55	IP 54	1
	9730/RA6 (2)	6590E/17; 6597E/17	90°	60	150	230	50/60	12	-30	+55	IP 54	1

(1) Connessioni elettriche : uscita in commutazione a 2 punti (aperto/chiuso) oppure uscita in continua (0 ÷ 10V)

(1) Wiring connections : switching output 2 points (open/close) or continuous output (0 ÷ 10V)

(1) Подсоединение проводки: коммутационный выход в 2 точках (разомкнуто/ замкнуто) или непрерывный выход (0 ÷ 10 В)

(2) Connessioni elettriche : uscita in commutazione a 2 punti (aperto/chiuso)

(2) Wiring connections : switching output 2 points (open/close)

(2) Подсоединение проводки: коммутационный выход в 2 точках (разомкнуто/ замкнуто).

(3) Connessioni elettriche : uscita in continua (0 ÷ 10V)

(3) Wiring connections : continuous output (0 ÷ 10V)

(3) Подсоединение проводки: непрерывный выход (0 ÷ 10 В)

#### CONTATTI AUSILIARI

#### AUXILIARY SWITCH UNITS

#### ВСПОМОГАТЕЛЬНЫЕ СОЕДИНИТЕЛЬНЫЕ УЗЛЫ

Disegno Drawing Чертёж	N° catalogo Part number N° по каталогу	Adatto per attuatore Designed for actuator Подходит для привода	Tipo contatto Contact type Тип контакта	Carico massimo Max loading Максимальная нагрузка	Temperatura ambiente Ambient temperature Комнатная температура [°C]		Grado di protezione Degree of protection Степень защиты	Confezione n° pz Package pcs Упаковка, шт
					min мин	max макс		
	9750/X01	9700/RA2	Doppio Double Двойной	5	-20	+55	IP 54	1
	9750/X02	9700/RA6 9720/RA2 9720/RA6	Doppio Double Двойной	5	-20	+55	IP 54	1

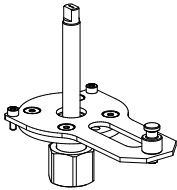
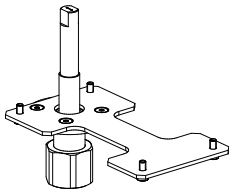
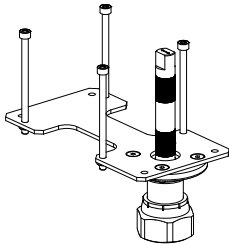
Disegno Drawing Чертеж	N° catalogo Part number N° по каталогу	Adatto per attuatore Designed for actuator Подходит для привода	Adatto per rubinetto Designed for valve Предназначается для клапана	Note Note Примечания	Confezione n° pz Package pcs Упаковка, шт
	9901/X30	9700/RA2 (10 Nm ; 24 V)	6570EL/3 ; 6570EL/M10 ; 6570EL/M12 ; 6570EL/4 ; 6570EL/5 ; 6570EL/M18 ; 6570EL/6  6570E/3 ; 6570E/M10 ; 6570E/M12 ; 6570E/4 ; 6570E/5 ; 6570E/M18 ; 6570E/6  6577E/3 ; 6577E/4 ; 6577E/5 ; 6577E/6  6578E/M10 ; 6578E/M12 ; 6578E/M16 ; 6578E/M18	-	1
	9901/X29	9700/RA2 (10 Nm ; 24 V)	6590E/3 ; 6590E/M10 ; 6590E/M12 ; 6590E/4 ; 6590E/5 ; 6590E/M18 ; 6590E/6  6597E/3 ; 6597E/4 ; 6597E/5 ; 6597E/6  6598E/M10 ; 6598E/M12 ; 6598E/M16 ; 6598E/M18	Rubinetti in esaurimento scorte Valves running out of stock Запас кранов на складе заканчивается	1
	9901/X27	9700/RA2 (10 Nm ; 24 V)	6570EL/7 ; 6570EL/M28 ; 6570EL/9  6570E/7 ; 6570E/M28 ; 6570E/9	-	1
	9901/X21	9700/RA2 (10 Nm ; 24 V)	6590E/7 ; 6590E/M28 ; 6590E/9 (1)  6597E/7 ; 6597E/9  6598E/M22 ; 6598E/M28	(1) Rubinetti in esaurimento scorte (1) Valves running out of stock (1) Запас кранов на складе заканчивается	1
	9901/X28	9700/RA6 (10 Nm ; 230 V)	6570EL/7 ; 6570EL/M28 ; 6570EL/9  6570E/7 ; 6570E/M28 ; 6570E/9	-	1
	9901/X22	9700/RA6 (10 Nm ; 230 V)	6590E/7 ; 6590E/M28 ; 6590E/9 (1)  6597E/7 ; 6597E/9  6598E/M22 ; 6598E/M28	(1) Rubinetti in esaurimento scorte (1) Valves running out of stock (1) Запас кранов на складе заканчивается	1
	9901/X23	9720/RA2 ; 9720/RA6 (30 Nm ; 230 V)	6590EL/11 ; 6590EL/13 ; 6590EL/M42  6590E/11 ; 6590E/13 ; 6590E/M42  6597E/11 ; 6597E/13  6598E/M35 ; 6598E/M42	-	1
	9901/X38	9720/RA2 ; 9720/RA6	6590EL/17	-	1
	9901/X39	9730/RA2 ; 9730/RA6	6590E/17 ; 6597E/17 ; 6598E/M60	-	1

Disegno Drawing Чертеж	N° catalogo Part number N° по каталогу	Attacchi Connections Соединительные концы		Coppia Torque [Nm] Крутящий момент [Нм]	Tempo di marcia Running time [sec] Продолжи- тельность [сек]	Potenza Power [W] Мощность [Вт]	Foro Sfera Ø Ball port Ø Orifice bille Ø Bohrung Ø [mm]	Kv [m³/h] Kv [м³/ч]	PS [bar] PS [бар]	TS [°C]		Confezione n° pz Package pcs Упаковка, шт
		ODS / пайку ODS								min мин	max макс	
		Ø [in.]/ [дюйм]	Ø [mm]									

CON ATTACCHI ODS DI RAME / WITH COPPER ODS CONNECTIONS / С МЕДНЫМИ СОЕДИНИТЕЛЬНЫМИ КОНЦАМИ ПОД ПАЙКУ ODS

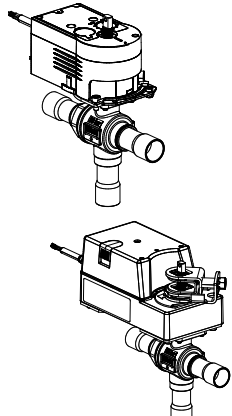
	6690EM/7A2 (2)	7/8"	22	10	60	4,8	19	10,7	80	-40	+150	1
	6690EM/7A6 (3)					2,9						1
	6690EM/M28A2 (2)	-	28	10	60	4,8	24	15,9				1
	6690EM/M28A6 (3)					2,9						1
	6690EM/9A2 (2)	1.1/8"	-	10	60	4,8	24	15,9				1
	6690EM/9A6 (3)					2,9						1
	6690EM/11A2 (2)	1.3/8"	35	30	120	2,4	28	20,3				1
	6690EM/11A6 (3)					3,7						1
	6690EM/13A2 (2)	1.5/8"	-	30	120	2,4	37	38,5				1
	6690EM/13A6 (3)					3,7						1
	6690EM/M42A2 (2)	-	42	30	120	2,4	37	38,5				1
	6690EM/M42A6 (3)					3,7						1

CON ATTACCHI ODS DI RAME RINFORZATO (K65) / WITH REINFORCED COPPER ODS CONNECTIONS (K65) / С УСИЛЕННЫМИ МЕДНЫМИ СОЕДИНИТЕЛЬНЫМИ КОНЦАМИ ПОД ПАЙКУ ODS (K65)

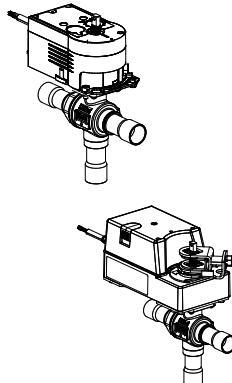
	6697EM/7A2 (2)	7/8"	22	10	60	4,8	19	10,7	120	-40	+150	1
	6697EM/7A6 (3)					2,9						1
	6697EM/9A2 (2)	1.1/8"	-	10	60	4,8	24	15,9				1
	6697EM/9A6 (3)					2,9						1
	6697EM/11A2 (2)	1.3/8"	35	30	120	2,4	28	20,3				1
	6697EM/11A6 (3)					3,7						1
	6697EM/13A2 (2)	1.5/8"	-	30	120	2,4	37	38,5				1
	6697EM/13A6 (3)					3,7						1

(1): completo di attuatore e piastra di montaggio

(1): with actuator and mounting plate

(1): укомплектованы приводом и установочной пластиной

Nota (2)

- Tensione = 24 V
- Frequenza = 50/60 Hz
- Grado di protezione = IP 54
- Angolo di manovra = 90 °
- Connessioni elettriche : uscita in commutazione a 2 punti (aperto/chiuso) oppure uscita in continua (0 ÷ 10V)

- Voltage = 24 V
- Frequency = 50/60 Hz
- Degree of protection = IP 54
- Rotation angle = 90°
- Wiring connections : switching output 2 points (open/close) or continuous output (0 ÷ 10V)

Примечание (2).

- Напряжение = 24 В
- Частота = 50/60 Гц
- Класс защиты = IP 54
- Угол поворота = 90°
- Подсоединение проводки: коммутационный выход в 2 точках (разомкнуто/ замкнуто) или непрерывный выход (0 ÷ 10 В)

Nota (3)

- Tensione = 230 V
- Frequenza = 50/60 Hz
- Grado di protezione = IP 54
- Angolo di manovra = 90 °
- Connessioni elettriche : uscita in commutazione a 2 punti (aperto/chiuso)

- Voltage = 230 V
- Frequency = 50/60 Hz
- Degree of protection = IP 54
- Rotation angle = 90°
- Wiring connections : switching output 2 points (open/close)

Примечание (3).

- Напряжение = 230 В
- Частота = 50/60 Гц
- Класс защиты = IP 54
- Угол поворота = 90°
- Подсоединение проводки: коммутационный выход в 2 точках (разомкнуто/ замкнуто)

Disegno Drawing Чертеж	N° catalogo Part number N° по каталогу	Attacchi Connections	Coppia Torque [Nm]	Tempo di marcia Running time [sec]	Potenza Power [W]	Foro Sfera Ø Ball port Ø	Kv [m³/h]	PS [bar]	TS [°C]		Confezione n° pz Package pcs Упаковка, шт
		Соединительные концы	Крутящий момент [Нм]	Продолжи- тельность [сек]	Мощность [Вт]	Ø проходн. отверстия [мм/мм]	Kv [м³/ч]	PS [бар]	min	max	
		W									

CON ATTACCHI D'ACCIAIO INOSSIDABILE / WITH STAINLESS STEEL CONNECTIONS / С СОЕДИНИТЕЛЬНЫМИ КОНЦАМИ ИЗ НЕРЖАВЕЮЩЕЙ СТАЛИ

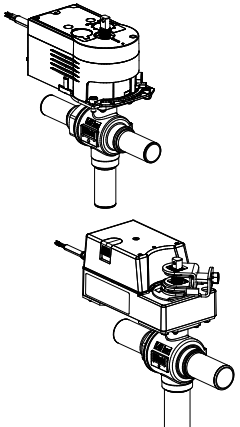
	6698EM/M22A2 (2)	22	10	60	4,8	19	10,7	140	-40	+150	1
	6698EM/M22A6 (3)				2,9						1
	6698EM/M28A2 (2)	28	10	60	4,8	24	15,9	140	-40	+150	1
	6698EM/M28A6 (3)				2,9						1
	6698EM/M35A2 (2)	33,4	30	120	2,4	28	20,3	140	-40	+150	1
	6698EM/M35A6 (3)				3,7						1
	6698EM/M42A2 (2)	42,2	30	120	2,4	37	38,5	140	-40	+150	1
	6698EM/M42A6 (3)				3,7						1

(1): completo di attuatore e piastra di montaggio

(1): with actuator and mounting plate

(1): укомплектованы приводом и установочной пластиной

Nota (2)

- Tensione = 24 V
- Frequenza = 50/60 Hz
- Grado di protezione = IP 54
- Angolo di manovra = 90 °
- Connessioni elettriche : uscita in commutazione a 2 punti (aperto/chiuso) oppure uscita in continua (0 ÷ 10V)

- Voltage = 24 V
- Frequency = 50/60 Hz
- Degree of protection = IP 54
- Rotation angle = 90°
- Wiring connections : switching output 2 points (open/close) or continuous output (0 ÷ 10V)

Примечание (2).

- Напряжение = 24 В
- Частота = 50/60 Гц
- Класс защиты = IP 54
- Угол поворота = 90°
- Подсоединение проводки: коммутационный выход в 2 точках (разомкнуто/ замкнуто) или епрерывный выход (0 ÷ 10 В)

Nota (3)

- Tensione = 230 V
- Frequenza = 50/60 Hz
- Grado di protezione = IP 54
- Angolo di manovra = 90 °
- Connessioni elettriche : uscita in commutazione a 2 punti (aperto/chiuso)

- Voltage = 230 V
- Frequency = 50/60 Hz
- Degree of protection = IP 54
- Rotation angle = 90°
- Wiring connections : switching output 2 points (open/close)

Примечание (3).

- Напряжение = 230 В
- Частота = 50/60 Гц
- Класс защиты = IP 54
- Угол поворота = 90°
- Подсоединение проводки: коммутационный выход в 2 точках (разомкнуто/ замкнуто)

RICAMBI PER INDICATORI DI UMIDITÀ  
 ACCESSORIES AND SPARE PARTS FOR MOISTURE INDICATORS  
 ЗАПАСНЫЕ ЧАСТИ ДЛЯ СМОТРОВЫХ СТЕКОЛ С ИНДИКАТОРАМИ ВЛАЖНОСТИ

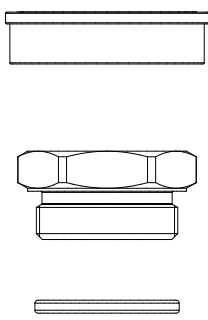
N° catalogo Part number N° по каталогу	Descrizione Description Описание	Utilizzabile per: Suitable for: Применяется для:	Note Note Примечания
	Sottogruppo ghiera	Indicatori tipo 3740E/.. ; 3747E/.. ; 3748E/.. ; 3777E/11	
	Cappuccio di protezione		
	O-R ghiera/corpo		
	Pre-assembled nut	Indicators type 3740E/.. ; 3747E/.. ; 3748E/.. ; 3777E/11	
	Protection cap		
	Nut/body O Ring		
	Зажимная гайка в сборе	Индикаторы жидкости и влаги типа 3740E/.. ; 3747E/.. ; 3748E/.. ; 3777E/11	
	Защитный колпачок		
	Уплотнительное кольцо между зажимной гайкой и корпусом		

RICAMBI PER FILTRI DISIDRATATORI A CARTUCCIA SOLIDA RICAMBIABILE  
 ACCESSORIES AND SPARE PARTS FOR FILTER DRIERS WITH REPLACEABLE SOLID CORE  
 ЗАПАСНЫЕ ЧАСТИ ДЛЯ ФИЛЬТРОВ-ОСУШИТЕЛЕЙ СО СМЕННЫМ ТВЕРДЫМ СЕРДЕЧНИКОМ

003319	Molla	Filtri tipo: Filters type: Тип фильтров: 4411E/_ ; 4412E/_					
	Spring						
	Пружина						
111134	Controflangia filettata 1/4" NPT			Filtri tipo: Filters type: Тип фильтров: 4411E/_AF-BF ; 4412E/_AF-BF			
	1/4 " NPT threaded cover						
	Контрфланец с резьбой 1/4" NPT						
111135	Guarnizione controflangia					Per trasformare un filtro tipo: To transform a filter type: Для преобразования типа фильтра: 4411E/_AF	
	Cover gasket						
	Уплотнение контрфланца						
9150/R92	Confezione 8 viti M8 x 35						
	Package 8 screws M8 x 35						
	Комплект из 8 винтов M8 x 35						
009406	Coperchio per solid core						
	Dehydrating block top						
	Крышка жесткого сердечника						
003324	Fondello per solid core						
	Dehydrating block bottom						
	Дно жесткого сердечника						
007677	Tubo filtrante per un solid core						
	Filtering tube for one block						
	Фильтровальная трубка для жесткого сердечника						
9150/R57	Coperchio e fondello per cartuccia meccanica		Per trasformare un filtro tipo: To transform a filter type: Для преобразования типа фильтра: 4411E/_AF				
	Top and bottom for mechanical block						
	И задняя обложки для картриджа механической						



N° catalogo Part number N° по каталогу	Descrizione Description Описание	Utilizzabile per: Suitable for: Применяется для:	Note Note Примечания
9151/R15	Sottogruppo filtro O-R ghiera/corpo Pre-assembled filter Nut/body O Ring Якорь с фильтром Гайка/корпус прокладка	Filtri a rete tipo: Strainers type: Тип фильтров 4727E/3 ; 4727E/4 4728E/M10 ; 4728E/M12	
9151/R16	Sottogruppo filtro O-R ghiera/corpo Pre-assembled filter Nut/body O Ring Якорь с фильтром Гайка/корпус прокладка	Filtri a rete tipo: Strainers type: Тип фильтров 4727E/5 4728E/M16	
9151/R17	Sottogruppo filtro O-R ghiera/corpo Pre-assembled filter Nut/body O Ring Якорь с фильтром Гайка/корпус прокладка	Filtri a rete tipo: Strainers type: Тип фильтров 4727E/6 ; 4727E/7 4728E/M18 ; 4728E/M22	
9151/R18	Sottogruppo filtro O-R ghiera/corpo Pre-assembled filter Nut/body O Ring Якорь с фильтром Гайка/корпус прокладка	Filtri a rete tipo: Strainers type: Тип фильтров 4727E/9 4728E/M28	
9151/R19	Sottogruppo filtro O-R ghiera/corpo Pre-assembled filter Nut/body O Ring Якорь с фильтром Гайка/корпус прокладка	Filtri a rete tipo: Strainers type: Тип фильтров 4727E/11 4728E/M35	
9151/R20	Sottogruppo filtro O-R ghiera/corpo Pre-assembled filter Nut/body O Ring Якорь с фильтром Гайка/корпус прокладка	Filtri a rete tipo: Strainers type: Тип фильтров 4727E/13 4728E/M42	
9151/R21	Sottogruppo filtro O-R ghiera/corpo Pre-assembled filter Nut/body O Ring Якорь с фильтром Гайка/корпус прокладка	Filtri a rete tipo: Strainers type: Тип фильтров 4727E/17	



**REFRIGERANTE HFC / HFO / HC / CO<sub>2</sub>  
HFC / HFO / HC / CO<sub>2</sub> REFRIGERANTS  
ФТОРУГЛЕВОДОРОДНЫЕ,  
ГИДРОФТОРОЛЕФИНОВЫЕ, УГЛЕВОДОРОДНЫЕ  
ХЛАДАГЕНТЫ И ХЛАДАГЕНТЫ CO<sub>2</sub>**

**(R134a, R22, R32, R404A, R407C, R410A, R507 )  
(R1234yf, R1234ze, R448A, R449A, R450A, R452A)  
(R290, R600, R600a)  
(R744)**

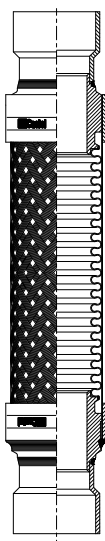

Disegno Drawing Чертеж	N° catalogo Part number N° по каталогу	Attacchi Connections Соединительные концы		PS [bar]			Confezione n° pz Package pcs Упаковка, шт
		ODS / пайку ODS		TS [°C] -80/+100	TS [°C] +120	TS [°C] +140	
		Ø [in.]/[дюйм]	Ø [mm]				
	7690/3 (1)	3/8"	-	45	44	43,5	100
	7690/M10 (1)	-	10	45	44	43,5	100
	7690/M12 (1)	-	12	45	44	43,5	100
	7690/4 (1)	1/2"	-	45	44	43,5	100
	7690/M15 (1)	-	15	45	44	43,5	50
	7690/5 (1)	5/8"	16	45	44	43,5	50
	7690/M18 (1)	-	18	45	44	43,5	50
	7690/6 (1)	3/4"	-	45	44	43,5	50
	7690/7 (1)	7/8"	22	45	44	43,5	25
	7690/M28 (1)	-	28	45	44	43,5	25
	7690/9 (1)	1.1/8"	-	45	44	43,5	25
	7690/11 (2)	1.3/8"	35	45	44	43,5	10
	7690/13 (2)	1.5/8"	-	45	44	43,5	10
	7690/M42 (2)	-	42	45	44	43,5	10
	7690/17 (2)	2.1/8"	54	40	39	38,5	5
	7690/M64 (2)	-	-	35	34,5	34	1
	7690/21 (2)	2.5/8"	67	35	34,5	34	1
	7690/24 (2)	3"	76	35	34,5	34	1
	7690/25 (2)	3.1/8"	80	35	34,5	34	1
	7690/28 (2)	3.1/2"	89	25	24,5	24	1
7690/34 (2)	4.1/4"	108	25	24,5	24	1	

(1) Refrigeranti : Gruppo 1 e 2 secondo Direttiva 2014/68/UE, Art. 13 punto 1.a e 1.b (Rif. Regolamento CE n° 1272/2008)

(1) Refrigerants: Group 1 and 2 according to Directive 2014/68/EU, Art. 13 part 1.a and 1.b (Ref. to Regulation EC No 1272/2008)

(1) Хладагенты группы 1 и 2 согласно п.п. 1.a и 1.b ст. 13 Директивы 2014/68/ЕС (См. Положение ЕС № 1272/2008)

(2) Refrigeranti : Gruppo 2 secondo Direttiva 2014/68/UE, Art. 13 punto 1.b (Rif. Regolamento CE n° 1272/2008)

(2) Refrigerants: Group 2 according to Directive 2014/68/EU, Art. 13 part 1.b (ref. to Regulation EC No 1272/2008)

(2) Хладагенты группы 2 согласно п. 1.b ст. 13 Директивы 2014/68/ЕС (См. Положение ЕС № 1272/2008)

GIUNTI A FLANGIA  
FLANGE JOINTS  
ФЛАНЦЕВАЯ СОЕДИНИТЕЛЬНАЯ МУФТА

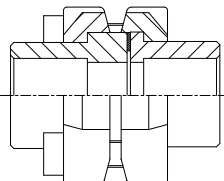
Disegno Drawing Чертеж	N° catalogo Part number N° по каталогу	Attacchi Connections Соединительные концы		PS [bar]	Confezione n° pz Package pcs Упаковка, шт
		ODS / пайку ODS			
		Ø [in.]/[дюйм]	Ø [mm]		
	7630/7	7/8"	-	45	18
	7630/9	1.1/8"	-		18
	7630/11	1.3/8"	35		14
	7630/13	1.5/8"	-		14
	7630/M42	-	42		14
	7630/17	2.1/8"	54		6

**GUARNIZIONI PER GIUNTI A FLANGIA**  
**GASKETS FOR FLANGE JOINTS**  
**УПЛОТНЕНИЯ ДЛЯ ФЛАНЦЕВЫХ МУФТ**

Disegno Drawing Чертёж	N° catalogo Part number N° по каталогу	x Giunto a flangia x Flange joint x Bride d'accouplement x Flanschverbindung	Confezione n° pz Package pcs Упаковка, шт
	000581	7630/7 ; 7630/9	10
	000618	7630/11	10
	000624	7630/13 ; 7630/M42	10
	000630	7630/17	10

**RACCORDI D'OTTONE FILETTATI**  
**THREADED BRASS FITTINGS**  
**РЕЗЬБОВЫЕ ЛАТУННЫЕ МУФТЫ**

Disegno Drawing Чертёж	N° catalogo Part number N° по каталогу	Codice internazionale International code Международный код	SAE Flare раз- вальц SAE	Tubo di rame Copper Pipe Медная труба		PS [bar]	Confezione n° pz Package pcs Упаковка, шт
				Ø [in.]/ [дюйм]	Ø [mm]		

**BOCCHETTONI SAE FLARE PER TUBI IN POLLICI / SAE FLARE NUTS FOR INCH TUBING / НАКИДНЫЕ ГАЙКИ ПОД РАЗВАЛЬЦОВКУ SAE ДЛЯ ДЮЙМОВЫХ ТРУБ**

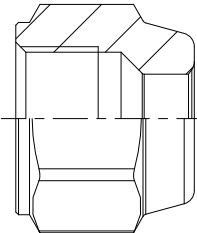
	7010/22	NS4-4	1/4"	1/4"	6	45	100
	7010/33	NS4-6	3/8"	3/8"	-		50
	7010/44	NS4-8	1/2"	1/2"	-		50
	7010/55	NS4-10	5/8"	5/8"	16		25
	7010/66	NS4-12	3/4"	3/4"	-		25
	7010/77	NS4-14	7/8"	7/8"	22		10
	7010/88	NS4-16	1"	1"	-		1

**BOCCHETTONI SAE FLARE CIECHI / SAE FLARE CAP NUTS / ГЛУХИЕ ГАЙКИ ПОД РАЗВАЛЬЦОВКУ SAE**

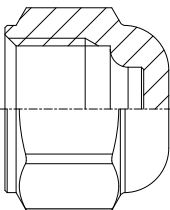
	7020/20	N5-4 CAP NUT	1/4"	-	-	120	100
	7020/X02	N5-5 CAP NUT	5/16"	-	-		100
	7020/30	N5-6 CAP NUT	3/8"	-	-		50
	7020/40	N5-8 CAP NUT	1/2"	-	-		50

**BOCCHETTONI SAE FLARE RIDOTTI PER TUBI IN POLLICI / SAE FLARE REDUCING NUTS FOR INCH TUBING / УМЕНЬШЕННЫЕ НАКИДНЫЕ ГАЙКИ ПОД РАЗВАЛЬЦОВКУ SAE ДЛЯ ДЮЙМОВЫХ ТРУБ**

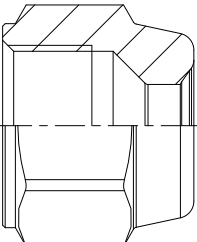
	7020/32	NRS4-64	3/8"	1/4"	6	45	50
	7020/43	NRS4-86	1/2"	3/8"	-		50
	7020/54	NRS4-108	5/8"	1/2"	-		25
	7020/65	NRS4-1210	3/4"	5/8"	16		25
	7020/87	NRS4-1614	1"	7/8"	22		10

**RACCORDI D'OTTONE FILETTATI**  
**THREADED BRASS FITTINGS**  
**РЕЗЬБОВЫЕ ЛАТУННЫЕ МУФТЫ**

Disegno Drawing Чертёж	N° catalogo Part number N° по каталогу	Codice internazionale International code Международный код	SAE Flare раз- вальц SAE	Tubo di rame Copper Pipe Медная труба		PS [bar]	Confezione n° pz Package pcs Упаковка, шт
				Ø [in.]/ [дюйм]	Ø [mm]		

BOCCHETTONI SAE FLARE PER TUBI IN MILLIMETRI / SAE FLARE NUTS FOR METRIC TUBING / НАКИДНЫЕ ГАЙКИ ПОД РАЗВАЛЬЦОВКУ SAE ДЛЯ МИЛЛИМЕТРОВЫХ ТРУБ

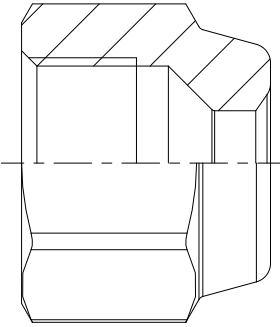
	7030/2M5	-	1/4"	-	5	45	100
	7030/3M8	-	3/8"	-	8		50
	7030/3M10	-	3/8"	-	10		50
	7030/4M10	-	1/2"	-	10		50
	7030/4M12	-	1/2"	-	12		50
	7030/X04 (1)	-	1/2"	-	12		50
	7030/4M14	-	1/2"	-	14		50
	7030/5M12	-	5/8"	-	12		25
	7030/5M14	-	5/8"	-	14		25
	7030/6M14	-	3/4"	-	14		25
	7030/6M18	-	3/4"	-	18		25

(1) : ribassato / shortened length / заниженная

Disegno Drawing Чертёж	N° catalogo Part number N° по каталогу	Codice internazionale International code Международный код	SAE Flare раз- вальц SAE	Tubo di rame Copper Pipe Медная труба		PS [bar]	Confezione n° pz Package pcs Упаковка, шт
				Ø [in.]/ [дюйм]	Ø [mm]		

MANICOTTI GIREVOLI / SAE FLARE TWIN NUTS / ПОВОРОТНЫЕ МУФТЫ

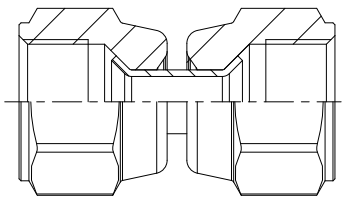
	7050/2	US4-4	1/4"	-	-	45	50
	7050/3	US4-6	3/8"	-	-		50
	7050/4	US4-8	1/2"	-	-		50
	7050/5	US4-10	5/8"	-	-		25

**RACCORDI D'OTTONE FILETTATI**  
**THREADED BRASS FITTINGS**  
**РЕЗЬБОВЫЕ ЛАТУННЫЕ МУФТЫ**

Disegno Drawing Чертёж	N° catalogo Part number N° по каталогу	Codice internazionale International code Международный код	Attacchi Connections Соединительные концы		PS [bar] PS [бар]	Confezione n° pz Package pcs Упаковка, шт
			SAE Flare / развальцовку SAE	NPT / резьбу NPT		

**GIUNTI SAE FLARE / SAE FLARE UNIONS / СОЕДИНИТЕЛЬНЫЕ МУФТЫ ПОД РАЗВАЛЬЦОВКУ SAE**

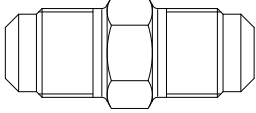
	7110/2	U2-4	1/4"	-	120	100
	7110/3	U2-6	3/8"	-		100
	7110/4	U2-8	1/2"	-		50
	7110/5	U2-10	5/8"	-		25
	7110/6	U2-12	3/4"	-		10
	7110/8	U2-16	1"	-		10

**GIUNTI SAE FLARE RIDOTTI / REDUCING SAE FLARE UNIONS / УМЕНЬШЕННЫЕ СОЕДИНИТЕЛЬНЫЕ МУФТЫ ПОД РАЗВАЛЬЦОВКУ SAE**

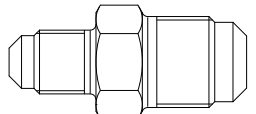
	7120/23	UR2-64	1/4" x 3/8"	-	120	25
	7120/24	UR2-84	1/4" x 1/2"	-		25
	7120/34	UR2-86	3/8" x 1/2"	-		25
	7120/35	UR2-106	3/8" x 5/8"	-		25
	7120/45	UR2-108	1/2" x 5/8"	-		25
	7120/46	UR2-128	1/2" x 3/4"	-		10
	7120/56	UR2-1210	5/8" x 3/4"	-		10

**GIUNTI SAE FLARE - NPT / SAE FLARE - NPT UNIONS / СОЕДИНИТЕЛЬНЫЕ МУФТЫ ПОД РАЗВАЛЬЦОВКУ SAE И РЕЗЬБУ NPT**

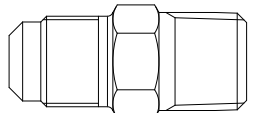
	7130/2	U1-4B	1/4"	1/4"	120	100
	7130/3	U1-6C	3/8"	3/8"		100
	7130/4	U1-8D	1/2"	1/2"		50
	7130/6	U1-12F	3/4"	3/4"		10
	7130/8	U1-16H	1"	1"		10

Disegno Drawing Чертёж	N° catalogo Part number N° по каталогу	Codice internazionale International code Международный код	Attacchi Connections Соединительные концы		PS [bar] PS [бар]	Confezione n° pz Package pcs Упаковка, шт
			SAE Flare развальц SAE	NPT / резьбу NPT		

**GIUNTI SAE FLARE - NPT RIDOTTO / SAE FLARE - NPT REDUCING UNIONS / СОЕДИНИТЕЛЬНЫЕ МУФТЫ ПОД РАЗВАЛЬЦОВКУ SAE И УМЕНЬШЕННУЮ РЕЗЬБУ NPT**

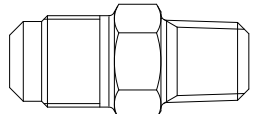
	7140/21	U1-4A	1/4"	1/8"	120	100
	7140/32	U1-6B	3/8"	1/4"		100
	7140/34	U1-6D	3/8"	1/2"		50
	7140/43	U1-8C	1/2"	3/8"		50
	7140/54	U1-10D	5/8"	1/2"		25

**RACCORDI D'OTTONE FILETTATI**  
**THREADED BRASS FITTINGS**  
**РЕЗЬБОВЫЕ ЛАТУННЫЕ МУФТЫ**

Disegno Drawing Чертеж	N° catalogo Part number N° по каталогу	Codice internazionale International code Международный код	Attacchi Connections Соединительные концы						PS [bar]	Confezione n° pz Package pcs Упаковка, шт
			SAE Flare / развальцовку SAE		NPT / резьбу NPT	GAS / резьбу GAS	ODS / пайку ODS			
			M	F			Ø [in.]/ [дюйм]	Ø [mm]		

RIDUZIONE MASCHIO - FEMMINA (FEMMINA RIDOTTA) / MALE - FEMALE REDUCING UNIONS (REDUCED FEMALE) / ПЕРЕХОДНАЯ МУФТА ДЛЯ НАРУЖНОГО - ВНУТРЕННЕГО СОЕДИНЕНИЯ (УМЕНЬШЕННОЕ ВНУТРЕННЕЕ СОЕДИНЕНИЕ)

	7150/21	U3-4A	1/4"	-	1/8" f	-	-	-	120	50
	7150/32	UR3-46	3/8"	1/4"	-	-	-	-		25
	7150/42	UR3-48	1/2"	1/4"	-	-	-	-		50
	7150/43	UR3-68	1/2"	3/8"	-	-	-	-		25
	7150/54	UR3-810	5/8"	1/2"	-	-	-	-		25
	7150/64	UR3-812	3/4"	1/2"	-	-	-	-		10
	7150/65	UR3-1012	3/4"	5/8"	-	-	-	-		10

RIDUZIONE MASCHIO - FEMMINA (MASCHIO RIDOTTO) / MALE - FEMALE REDUCING UNIONS (REDUCED MALE) / ПЕРЕХОДНАЯ МУФТА ДЛЯ НАРУЖНОГО - ВНУТРЕННЕГО СОЕДИНЕНИЯ (УМЕНЬШЕННОЕ НАРУЖНОЕ СОЕДИНЕНИЕ)

	7150/X29	-	-	1/4"	1/8"	-	-	-	120	25
	7150/X27	-	-	1/4"	1/4"	-	-	-		25
	7150/23	UR3-64	1/4"	3/8"	-	-	-	-		25
	7150/24	UR3-84	1/4"	1/2"	-	-	-	-		25
	7150/34	UR3-86	3/8"	1/2"	-	-	-	-		25
	7150/45	UR3-108	1/2"	5/8"	-	-	-	-		25
	7150/46	UR3-128	1/2"	3/4"	-	-	-	-		10
	7150/56	UR3-1210	5/8"	3/4"	-	-	-	-		10

RIDUZIONE PER BOMBOLE FREON / CYLINDER ADAPTORS / ПЕРЕХОДНАЯ МУФТА ДЛЯ БАЛЛОНОВ С ХЛАДАГЕНТОМ

	7154/2	-	1/4"	20 - 14 filetti sx. femmina				120	25
				20-14 left thread, female					
				20 - 14 левая внутренняя резьба					
	7156/2	-	1/4"	W 21,8 - 14 filetti dx. femmina				120	25
				W 21,8-14 right thread, female					
				W 21,8 - 14 правая внутренняя резьба					

PROLUNGHE MASCHIO - FEMMINA / MALE - FEMALE UNIONS / НАСАДКА ДЛЯ НАРУЖНОГО - ВНУТРЕННЕГО СОЕДИНЕНИЯ

	7160/2	-	1/4"	1/4"	-	-	-	-	120	10
	7160/3	-	3/8"	3/8"	-	-	-	-		10
	7160/4	-	1/2"	1/2"	-	-	-	-		10

PROLUNGHE DI CONVERSIONE / UNIONS SAE FLARE TO BSP / ПЕРЕХОДНЫЕ НАСАДКИ

	7164/2	-	1/4"	-	-	G1/4" f	-	-	120	100
	7166/2	-	-	1/4"	-	G1/4"m	-	-		25

RACCORDI D'OTTONE FILETTATI  
 THREADED BRASS FITTINGS  
 РЕЗЬБОВЫЕ ЛАТУННЫЕ МУФТЫ

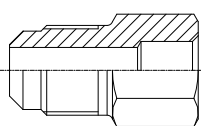

Disegno Drawing Чертеж	N° catalogo Part number N° по каталогу	Codice internazionale International code Международный код	Attacchi Connections Соединительные концы						PS [bar]	Confezione n° pz Package pcs Упаковка, шт
			SAE Flare / развальцовку SAE		NPT / резьбу NPT	GAS	ODS / пайку ODS		PS [бар]	
			M	F			Ø [in.]/ [дюйм]	Ø [mm]		

GIUNTI A SALDARE / MALE SAE FLARE - SOLDER UNIONS / СОЕДИНИТЕЛЬНЫЕ МУФТЫ ПОД ПАЙКУ ИЛИ СВАРКУ

	7170/22	US3-44	1/4"	-	-	-	1/4"	-	120	250	
	7170/2M8	-	1/4"	-	-	-	-	8		250	
	7170/33	US3-66	3/8"	-	-	-	3/8"	-		100	
	7170/3M8	-	3/8"	-	-	-	-	8		25	
	7170/3M10	-	3/8"	-	-	-	-	10		50	
	7170/34	-	3/8"	-	-	-	1/2"	-		100	
	7170/44	US3-88	1/2"	-	-	-	1/2"	-		100	
	7170/4M12	-	1/2"	-	-	-	-	12		50	
	7170/55	US3-1010	5/8"	-	-	-	5/8"	16		50	
	7170/6M18	-	3/4"	-	-	-	-	18		10	
	7170/65	-	3/4"	-	-	-	5/8"	16		10	
	7170/87	-	-	1"	-	-	-	7/8"		22	10

Disegno Drawing Чертеж	N° catalogo Part number N° по каталогу	Posizione componente Item position Расположение комплектующей детали	Attacchi Connections Соединительные концы				PS [bar]	Confezione n° pz Package pcs Упаковка, шт
			SAE Flare / развальцовку SAE	ODS / пайку ODS		PS [бар]		
				Ø [in.]/ [дюйм]	Ø [mm]			

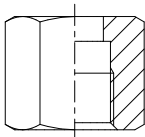
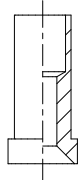
ADATTATORI FLARE - ODS / FLARE - ODS ADAPTERS / АДАПТОР ДЛЯ СОЕДИНЕНИЯ РАЗВАЛЬЦОВКА - ПАЙКА ВНАХЛЕСТ ODS

POS.1   POS.2   POS.3 	9901/X11	1 + 2 + 3	1/4"	-	6	120	10 + 10 + 10	
	9901/X12	1 + 2 + 3	3/8"	-	10		10 + 10 + 10	
	9901/X13	1 + 2 + 3	1/2"	-	12		10 + 10 + 10	
	9901/X14	1 + 2 + 3	5/8"	5/8"	16		5 + 5 + 5	
	9901/X15	1 + 2 + 3	3/4"	-	18		5 + 5 + 5	
	9901/X16	1 + 2 + 3	1/4"	1/4"	-		10 + 10 + 10	
	9901/X17	1 + 2 + 3	3/8"	3/8"	-		10 + 10 + 10	
	9901/X18	1 + 2 + 3	1/2"	1/2"	-		10 + 10 + 10	
	9901/X19	1 + 2 + 3	3/4"	3/4"	-		5 + 5 + 5	
	9900/X58	1	1/4"	-	-		120	100
	9900/X59	1	3/8"					100
	9900/X60	1	1/2"					50
	9900/X61	1	5/8"					25
	9900/X68	1	3/4"					25

**RACCORDI D'OTTONE FILETTATI**  
**THREADED BRASS FITTINGS**  
**РЕЗЬБОВЫЕ ЛАТУННЫЕ МУФТЫ**

Disegno Drawing Чертеж	N° catalogo Part number N° по каталогу	Codice internazionale International code Международный код	Attacchi Connections Соединительные концы			PS [bar]	PS [бар]	Confezione n° pz Package pcs Упаковка, шт
			SAE Flare / развальцовку SAE		NPT / резьбу NPT			
			M	F				

**ANGOLI SAE FLARE / SAE FLARE ELBOWS / УГЛЫ ДЛЯ СОЕДИНЕНИЯ РАЗВАЛЬЦОВКОЙ SAE**

	7210/2	E2-4	1/4"	-	-	120	100
	7210/3	E2-6	3/8"	-	-		50
	7210/4	E2-8	1/2"	-	-		50
	7210/5	E2-10	5/8"	-	-		25
	7210/6	E2-12	3/4"	-	-		10

**ANGOLI SAE FLARE - NPT / SAE FLARE - NPT ELBOWS / УГЛЫ ДЛЯ СОЕДИНЕНИЯ РАЗВАЛЬЦОВКОЙ SAE - РЕЗЬБОЙ NPT**

	7220/2	E1-4B	1/4"	-	1/4"	120	100
	7220/3	E1-6C	3/8"	-	3/8"		50
	7220/4	E1-8D	1/2"	-	1/2"		25
	7220/6	E1-12F	3/4"	-	3/4"		10

**ANGOLI SAE FLARE - NPT RIDOTTO / SAE FLARE - REDUCED NPT ELBOWS / УГЛЫ ДЛЯ СОЕДИНЕНИЯ РАЗВАЛЬЦОВКОЙ SAE - УМЕНЬШЕННОЙ РЕЗЬБОЙ NPT**

	7230/21	E1-4A	1/4"	-	1/8"	120	100
	7230/32	E1-6B	3/8"	-	1/4"		50
	7230/43	E1-8C	1/2"	-	3/8"		50
	7230/54	E1-10D	5/8"	-	1/2"		25

**ANGOLI SAE FLARE MASCHIO - FEMMINA / MALE - FEMALE SAE FLARE ELBOWS / УГЛЫ ДЛЯ СОЕДИНЕНИЯ РАЗВАЛЬЦОВКОЙ SAE НАРУЖНОГО - ВНУТРЕННЕГО**

	7240/2	-	1/4"	1/4"	-	120	50
	7240/3	-	3/8"	3/8"	-		25
	7240/4	-	1/2"	1/2"	-		10

Disegno Drawing Чертеж	N° catalogo Part number № по каталогу	Codice internazionale International code Международный код	Attacchi Connections Соединительные концы					PS [bar]	Confezione n° pz Package pcs Упаковка, шт
			SAE Flare / развальцовку SAE				NPT / резьбу NPT	PS [бар]	
			(1)	(2)	(3)	(4)	(3)		

TEE SAE FLARE / SAE FLARE TEE / Т-ОБРАЗНОЕ СОЕДИНЕНИЕ РАЗВАЛЬЦОВКОЙ SAE

	7310/2	T2-4	1/4"	1/4"	1/4"	-	-	120	50
	7310/3	T2-6	3/8"	3/8"	3/8"	-	-		50
	7310/4	T2-8	1/2"	1/2"	1/2"	-	-		25
	7310/5	T2-10	5/8"	5/8"	5/8"	-	-		10
	7310/6	T2-12	3/4"	3/4"	3/4"	-	-		10

TEE SAE FLARE RIDOTTI (ATTACCHI LATERALI RIDOTTI) / SAE FLARE REDUCING TEE (REDUCED SIDE CONNECTIONS) / Т-ОБРАЗНОЕ СОЕДИНЕНИЕ РАЗВАЛЬЦОВКОЙ SAE (УМЕНЬШЕННЫЕ БОКОВЫЕ СОЕДИНЕНИЯ)

	7320/223	TR2-46	1/4"	1/4"	3/8"	-	-	120	25
	7320/334	TR2-68	3/8"	3/8"	1/2"	-	-		25
	7320/445	TR2-810	1/2"	1/2"	5/8"	-	-		25
	7320/556	TR2-1012	5/8"	5/8"	3/4"	-	-		10

TEE SAE FLARE RIDOTTI (ATTACCO CENTRALE RIDOTTO) / SAE FLARE REDUCING TEE (REDUCED CENTRAL CONNECTION) / Т-ОБРАЗНОЕ СОЕДИНЕНИЕ РАЗВАЛЬЦОВКОЙ SAE (УМЕНЬШЕННОЕ ЦЕНТРАЛЬНОЕ СОЕДИНЕНИЕ)

	7320/332	TR2-64	3/8"	3/8"	1/4"	-	-	120	25
	7320/443	TR2-86	1/2"	1/2"	3/8"	-	-		25
	7320/554	TR2-108	5/8"	5/8"	1/2"	-	-		10
	7320/665	TR2-1210	3/4"	3/4"	5/8"	-	-		10

TEE SAE FLARE /NPT (ATTACCO CENTRALE CONICO) / SAE FLARE - NPT TEE (TAPER CENTRAL CONNECTION) / Т-ОБРАЗНОЕ СОЕДИНЕНИЕ РАЗВАЛЬЦОВКОЙ SAE И РЕЗЬБОЙ NPT (ЦЕНТРАЛЬНОЕ СОЕДИНЕНИЕ - КОНИЧЕСКАЯ РЕЗЬБА)

	7330/221	T1-4A	1/4"	1/4"	-	-	1/8"	120	50
	7330/222	T1-4B	1/4"	1/4"	-	-	1/4"		25
	7330/332	T1-6B	3/8"	3/8"	-	-	1/4"		25

TEE SAE FLARE MASCHIO /FEMMINA (ATTACCO CENTRALE FEMMINA) / MALE - FEMALE SAE FLARE TEE (FEMALE CENTRAL CONNECTION) / Т-ОБРАЗНОЕ СОЕДИНЕНИЕ РАЗВАЛЬЦОВКОЙ SAE НАРУЖНОЕ И ВНУТРЕННЕЕ (ВНУТРЕННЕЕ ЦЕНТРАЛЬНОЕ СОЕДИНЕНИЕ)

	7340/222	T6-4	1/4"	1/4"	1/4"	-	-	120	50
--	----------	------	------	------	------	---	---	-----	----

CROCE SAE FLARE / SAE FLARE CROSS / КРЕСТООБРАЗНОЕ СОЕДИНЕНИЕ РАЗВАЛЬЦОВКОЙ SAE

	7410/2	C1-4	1/4"	1/4"	1/4"	1/4"	-	120	50
--	--------	------	------	------	------	------	---	-----	----



**RACCORDI D'OTTONE FILETTATI**  
**THREADED BRASS FITTINGS**  
**РЕЗЬБОВЫЕ ЛАТУННЫЕ МУФТЫ**

Disegno Drawing Чертеж	N° catalogo Part number N° по каталогу	Codice internazionale International code Международный код	Attacchi Connections Соединительные концы				PS [bar]	Confezione n° pz Package pcs Упаковка, шт
			SAE Flare / развальцов- ку SAE	NPT / резьбу NPT	ODS / пайку ODS			
					Ø [in.]/ [дюйм]	Ø [mm]		

**TAPPI SAE FLARE / SAE FLARE PLUGS / ЗАГЛУШКИ С РАЗВАЛЬЦОВКОЙ SAE**

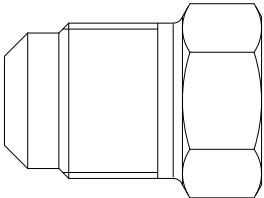
	7510/2	P2-4	1/4"	-	-	-	120	25
	7510/3	P2-6	3/8"	-	-	-		25
	7510/4	P2-8	1/2"	-	-	-		10

**TAPPI NPT / NPT PLUGS / ЗАГЛУШКИ С РЕЗЬБОЙ NPT**

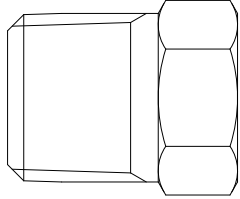
	7520/1	121-B-02	-	1/8"	-	-	120	50
	7520/2	121-B-04	-	1/4"	-	-		25
	7520/3	121-B-06	-	3/8"	-	-		25
	7520/4	121-B-08	-	1/2"	-	-		10
	7520/6	121-B-12	-	3/4"	-	-		10
	7520/8	121-B-16	-	1"	-	-		5

**CAPPUCCI IN RAME / COPPER SEAL CAPS / СМЕДНЫЕ КОЛПАЧКИ**

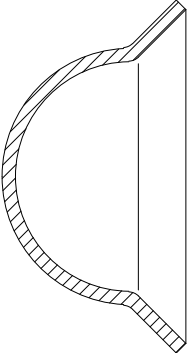
	7560/2	B1-4	1/4"	-	-	-	45	100
	7560/3	B1-6	3/8"	-	-	-		100
	7560/4	B1-8	1/2"	-	-	-		100
	7560/5	B1-10	5/8"	-	-	-		100
	7560/6	B1-12	3/4"	-	-	-		100
	7560/7	B1-14	7/8"	-	-	-		50

**GUARNIZIONI TRONCOCONICHE IN RAME / COPPER GASKETS / МЕДНЫЕ ПРОКЛАДКИ В ФОРМЕ УСЕЧЕННОГО КОНУСА**

	7580/2	B2-4	1/4"	-	-	-	120	100
	7580/3	B2-6	3/8"	-	-	-		100
	7580/4	B2-8	1/2"	-	-	-		100
	7580/5	B2-10	5/8"	-	-	-		100
	7580/6	B2-12	3/4"	-	-	-		100

Disegno Drawing Чертеж	N° catalogo Part number N° по каталогу	Attacchi Connections Соединительные концы									PS [bar]  PS [бар]	Confezione n° pz Package pcs Упаковка, шт
		SAE Flare / развальцовку SAE			NPT / резьбу NPT	ODS / пайку ODS		IDS / пайку IDS				
		Meccanismo Valve core Механизм	M	F		Ø [in.]/ [дюйм]	Ø [mm]	Ø [in.]/ [дюйм]	Ø [mm]	L [mm]		

ATTACCHI DI CARICA DRITTI / STRAIGHT ACCESS FITTINGS / ПРЯМЫЕ УЗЛОВЫЕ СОЕДИНЕНИЯ

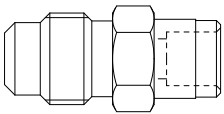
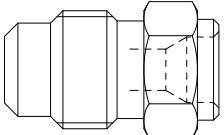
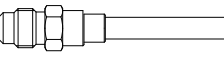
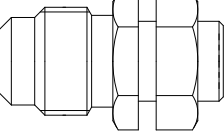
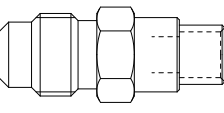
	8350/22	1/4"	-	-	-	1/4"	-	3/8"	-	-	120	100
	8350/X10	1/4"	-	-	-	1/4"	-	-	10	-		
	8350/X01	1/4"	-	-	-	-	6	-	-	-	120	100
	8350/X03	1/4"	-	-	-	-	-	-	6	90	120	100
	8350/X06	1/4"	-	-	-	-	-	1/4"	-	126		100
	8350/X07	1/4"	-	-	-	-	-	1/4"	-	326		100
	8350/X11	1/4"	-	-	-	-	-	-	6	130		100
	8350/X12	1/4"	-	-	-	-	-	-	6	180		100
	8350/X09	5/16"	-	-	-	1/4"	-	-	-	-	45	100
	8351/2	1/4"	-	-	-	-	6	-	8 10	-	120	100
	8351/X04	1/4"	-	-	-	-	-	-	6	-		100
	8351/X05	5/16"	-	-	-	-	-	3/8"	7	-	120	100
	8351/X07	5/16"	-	-	-	-	-	3/8"	6	-		100

Disegno Drawing Чертеж	N° catalogo Part number N° по каталогу	Attacchi Connections Соединительные концы									PS [bar] PS [бар]	Confezione n° pz Package pcs Упаковка, шт
		SAE Flare / развальцовку SAE			NPT / резьбу NPT	ODS / пайку ODS		IDS / пайку IDS				
		Meccanismo Valve core Механизм	M	F		Ø [in.]/ [дюйм]	Ø [mm]	Ø [in.]/ [дюйм]	Ø [mm]	L [mm]		

ATTACCHI DI CARICA DRITTI / STRAIGHT ACCESS FITTINGS / ПРЯМЫЕ УЗЛОВЫЕ СОЕДИНЕНИЯ

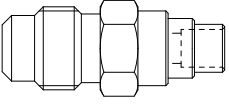
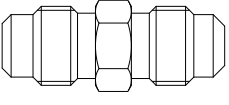
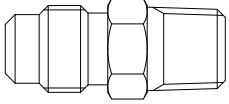
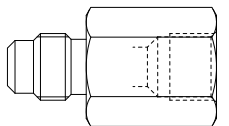
	8351/X01	1/4"	-	-	-	-	1/8"	-	6	-	120	100
	8351/X02	1/4"	-	-	-	-	5	1/4" 5/16" 3/8"	-	-		100
	8351/X06	1/4"	-	-	-	-	-	-	6 8 10	-		100
	8352/22	1/4"	1/4"	-	-	-	-	-	-	-	120	100
	8354/21	1/4"	-	-	1/8"	-	-	-	-	-	120	100
	8354/22	1/4"	-	-	1/4"	-	-	-	-	-		100
	8354/23	1/4"	-	-	3/8"	-	-	-	-	-		100
	8362/22	1/4"	-	1/4"	-	-	-	-	-	-	120	10

Disegno Drawing Чертёж	N° catalogo Part number N° по каталогу	Attacchi Connections Соединительные концы					PS [bar]	PS [бар]	Confezione n° pz Package pcs Упаковка, шт
		SAE Flare / развальцовку SAE		NPT / резьбу NPT	IDS / пайку IDS				
		Meccanismo Valve core Механизм	F		Ø [in.] / [дюйм]	Ø [mm]			

ATTACCHI DI CARICA A TEE / TEE ACCESS FITTINGS / Т-ОБРАЗНЫЕ УЗЛОВЫЕ СОЕДИНЕНИЯ

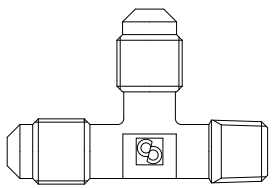
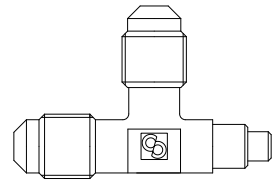
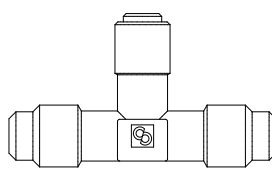
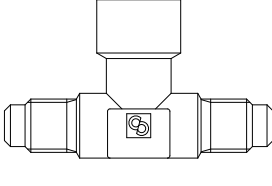
	8380/122	1/4"	-	1/8"	-	-	120	100
	8380/222	1/4"	-	1/4"	-	-		
	8380/X01	1/4"	-	-	-	6	120	100
	8380/X02	1/4"	-	-	-	7	120	100
	8380/X09	1/4"	1/4"	-	-	-	120	25

ATTACCHI DI CARICA A TEE CON BOCCHETTONE GIREVOLE / TEE ACCESS FITTINGS WITH SWIVEL NUTS / Т-ОБРАЗНЫЕ УЗЛОВЫЕ СОЕДИНЕНИЯ С ПОВОРОТНОЙ НАКИДНОЙ ГАЙКОЙ

	8380/X06	1/4"	1/4"	-	-	-	45	180
	8380/X08	1/4"	1/4"	-	-	-		180

Disegno Drawing Чертеж	N° catalogo Part number N° по каталогу	Attacchi Connections Соединительные концы					PS [bar]	PS [бар]	Confezione n° pz Package pcs Упаковка, шт
		SAE Flare / развальцовку SAE		NPT / резьбу NPT	IDS / пайку IDS				
		Meccanismo Valve core Механизм	F		Ø [in.] / [дюйм]	Ø [mm]			

АТТАСЧИ ДИ КАРИА А КРОЦЕ / CROSS ACCESS FITTINGS / КРЕСТООБРАЗНЫЕ УЗЛОВЫЕ СОЕДИНЕНИЯ

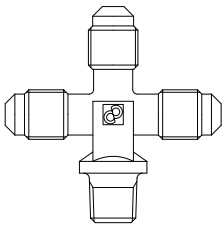
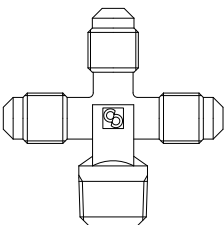
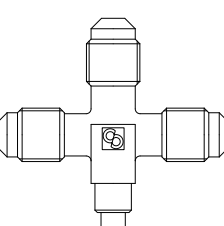
	8382/1222	1/4"	-	1/8"	-	-	120	50
	8382/X02	1/4"	-	1/4"	-	-	120	50
	8382/X01	1/4"	-	-	-	7-10	120	100
	8382/X03	1/4"	-	-	-	6		100

АТТАСЧИ ДИ КАРИА А КРОЦЕ КОН ВОСШЕТТОНЕ ГРЕВОЛЕ / CROSS ACCESS FITTINGS WITH SWIVEL NUT / КРЕСТООБРАЗНЫЕ УЗЛОВЫЕ СОЕДИНЕНИЯ С ПОВОРОТНОЙ НАКИДНОЙ ГАЙКОЙ

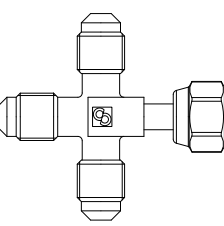
	8382/X04	1/4"	1/4"	-	-	-	45	180
---	----------	------	------	---	---	---	----	-----

GUARNIZIONI DI RAME CON CODOLO / COPPER GASKETS WITH NECK / МЕДНЫЕ ПРОКЛАДКИ С ХВОСТОВИКОМ

	8580/2	1/4"	-	-	-	-	120	100
---	--------	------	---	---	---	---	-----	-----

Disegno Drawing Чертеж	N° catalogo Part number N° по каталогу	Attacchi Connections Соединительные концы		Pressione statica Static pressure [bar]  Статическое давление [бар]	Pressione operativa Working pressure [bar]  Рабочее давление [бар]	PS [bar]  PS [бар]	TS [°C]		Utilizzo Use использование	Confezione n° pz Package pcs Упаковка, шт
		SAE Flare / развальцовку SAE					min мин	max макс		
		M	F							

CHIAVE MONTAGGIO MECCANISMO VALVOLA / CORE REMOVER (FOR ALL TYPES) / КЛЮЧ ДЛЯ МОНТАЖА МЕХАНИЗМА КЛАПАНА

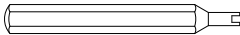
	8390/A	-	-	-	-	-	-	-	-	10
---	--------	---	---	---	---	---	---	---	---	----

CAPPUCCI / CAPS WITH GASKET / КОЛПАЧК

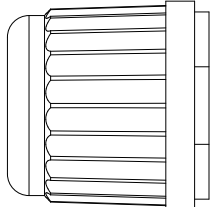
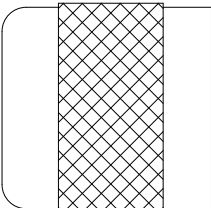
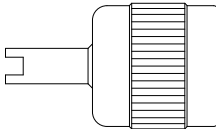
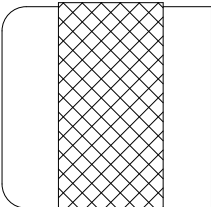
	8391/A	-	1/4"	-	-	35	-20	+100	-	100
	8392/A	-	1/4"	-	-	80	-20	+100	-	100
	8392/B (1)	-	1/4"	-	-	80	-20	+100	-	100
	8393/A	-	5/16"	-	-	80	-20	+100	-	100

Note:

- (1) La chiave serve per il montaggio del meccanismo  
(1) The key needs to remove the valve core

Примечание.

- (1) Ключ используется при монтаже механизма клапана.

Disegno Drawing Чертеж	N° catalogo Part number № по каталогу	Attacchi Connections Соединитель- ные концы		Pressione statica Static pressure [bar]	Pressione operativa Working pressure [bar]	PS [bar]	TS [°C]		Utilizzo Use использова- ние	Confezione n° pz Package pcs Упаковка, шт
		SAE Flare / развальцовку SAE					min	max		
		M	F	Статическое давление [бар]	Рабочее давление [бар]	PS [бар]				

MECCANISMI VALVOLA / SPARE VALVE CORES / МЕХАНИЗМ КЛАПАНА

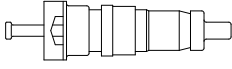
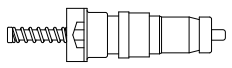
	8394/B (1)	-	-	35	30	-	-30	+90	R22 HFC (4)	100
	8395/A1 (2)	-	-	90	50	-	-32	+100	R22 HFC (4) HFO (5)	100
	8395/A3 (2) (3)	-	-	90	50	-	-25	+130	HFC (4) HFO (5) R290, R600, R600a	100
	8395/A4 (2)	-	-	140	80	-	-35	+120	R744	100

Note:

- (1) Molla interna  
(2) Molla esterna  
(3) NB: Non impiegare con R22

Примечания.

- (1) Механизм включает внутреннюю пружину.  
(2) Механизм включает наружную пружину.  
(3) Примечание. Запрещено использовать с R22

- (4) : R134a, R32, R404A, R407C, R410A, R507  
(5) : R1234yf, R1234ze, R448A, R449A, R450A, R452A

- (1) Inside spring  
(2) Outside spring  
(3) NB: No use with R22

COLLETTORI CON ATTACCHI DI CARICA / MANIFOLDS WITH ACCESS FITTINGS / КОЛЛЕКТОР С СЕРВИСНЫМИ КЛАПАНАМИ

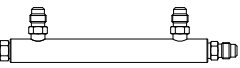
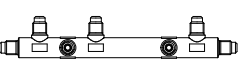
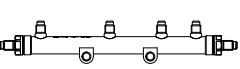
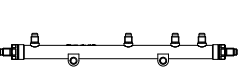
	9900/X47	1/4"	-	-	-	45	-	-	-	1
	9900/X87	1/4"	-	-	-	45	-	-	-	1
	9900/X81	1/4"	-	-	-	45	-	-	-	1
	9901/X43 <b>N</b>	1/4"	-	-	-	120	-	-	-	1
	9901/X44 <b>N</b>	1/4"	-	-	-	120	-	-	-	1



[www.castel.it](http://www.castel.it)

Castel Srl - Via Provinciale 2-4 - 20060 Pessano con Bornago - MI  
Tel. +39 02.957021 Fax +39 02.95745261 - email [info@castel.it](mailto:info@castel.it)

**Russian representative office:**  
Nagatinskaya st. 2/2 - 115230 Moscow - Russia  
Tel. +7 499 611 79 75 - Fax +7 499 611 78 29 - [michael@mosinv.ru](mailto:michael@mosinv.ru)

Castel non si assume alcuna responsabilità su eventuali errori o cambiamenti nei cataloghi, manuali, pubblicazioni o altra documentazione. Castel Srl si riserva il diritto di apportare ai prodotti modifiche e miglioramenti senza alcun preavviso. Tutti i marchi di fabbrica citati sono di proprietà dei rispettivi Titolari. Il nome ed il logotipo Castel sono marchi depositati e di proprietà di Castel Srl. Tutti i diritti riservati.

Castel can accept no responsibility for any errors or changes in the catalogues, handbooks, brochures and other printed material. Castel reserves the right to make changes and improvements to its products without notice. All trademarks mentioned are the property of their respective owners. The name and Castel logotype are registered trademarks of Castel Srl. All rights reserved.